

Get it fixed, at your home or ours!

Your Home

For repair - **in your home** - of all major brand appliances, lawn and garden equipment, or heating and cooling systems, **no matter who made it, no matter who sold it!**

For the replacement parts, accessories and owner's manuals that you need to do-it-yourself.

For Sears professional installation of home appliances and items like garage door openers and water heaters.

1-800-4-MY-HOME® (1-800-469-4663)

Call anytime, day or night (U.S.A. and Canada)

www.sears.com www.sears.ca

Our Home

For repair of carry-in items like vacuums, lawn equipment, and electronics, call or go on-line for the location of your nearest **Sears Parts & Repair Center.**

1-800-488-1222

Call anytime, day or night (U.S.A. only)

www.sears.com

To purchase a protection agreement on a product serviced by Sears:

1-800-827-6655 (U.S.A.)

1-800-361-6665 (Canada)

Para pedir servicio de reparación a domicilio, y para ordenar piezas:

1-888-SU-HOGARSM
(1-888-784-6427)

Au Canada pour service en français:

1-800-LE-FOYER^{MC}
(1-800-533-6937)
www.sears.ca



© Registered Trademark / TM Trademark / SM Service Mark of Sears, Roebuck and Co.
© Marca Registrada / TM Marca de Fábrica / SM Marca de Servicio de Sears, Roebuck and Co.
^{MC} Marque de commerce / ^{MD} Marque déposée de Sears, Roebuck and Co.

© Sears, Roebuck and Co.

LIMITED 90 DAY WARRANTY

If this (product) experiences any failure due to a defect in material or workmanship within 90 days from the date of purchase, return it to your nearest Sears store, and it will be replaced free of charge.

This warranty applies only if this (product) is used for private household purposes.

This warranty gives you specific legal rights, and you may also have other rights which vary from state to state.

Sears Roebuck and Co., Dept. 817WA Hoffman Estates, IL 60179
For the location of a Sears Service Center in your area : 1-800-488-1222

0EMN02086

Printed in Malaysia
L6307UH / L6407UH * * * *

Owner's Manual

SYLVANIA

COLOR TELEVISION
SRT2213B (13 inch)
SRT2219B (19 inch)

FEATURES

- **Tinted, Bright Black Matrix Picture Tube**
- **181 Channel Selection-** All VHF/UHF channels plus up to 125 cable channels.
- **PLL Frequency Synthesized Tuning-** The latest PLL frequency synthesized electronic tuning system provides free and easy channel selection, and lets you tune directly to any channel using the channel number buttons (0-9 and +100-key) on the remote control.
- **On-Screen Function Display.**
- **Full-Function Remote Control**
- **Sleep Timer**
- **Closed Caption Decoder-** You may view specially labeled (cc) TV programs, movies, news, prerecorded tapes, etc. with either a dialogue caption or text display added to the program.
- **Auto Shut Off Function-** If there is no air signal input from the antenna terminal and no user operation for 15 minutes, the TV will turn itself off automatically.
- **V-CHIP-** Enables parents to prevent their children from watching inappropriate material on TV.

PRECAUTIONS

- Place your TV in a room with adequate ventilation.
- Keep your TV set away from sources of direct heat, such as heat registers or direct sunlight.
- Do not place your TV on soft surfaces, such as rugs or blankets.
- Leave enough room for air to circulate around the bottom, top and back of the set.

NOTE: You MUST PRESET channels BEFORE using CHANNEL ▲ or ▼ button.

The serial number of this product may be found on the back of the TV. No others have the same serial number as yours. You should record the number and other vital information here and retain this book as a permanent record of your purchase to aid identification in case of theft.

Date of Purchase		Dealer Phone No.	
Dealer Purchase from		Model No.	
Dealer Address		Serial No.	

This Owner's Manual is made of recycled paper.

IF YOU NEED ADDITIONAL ASSISTANCE FOR SET-UP OR OPERATING AFTER READING OWNER'S MANUAL, PLEASE CALL TOLL FREE 1-800-968-3429.

ANTENNA/CABLE CONNECTIONS

Before plugging the UHF/VHF Rod Antenna (Supplied with 13" model only) into the ANT(enna). IN jack, check that the pin is not bent. If it is bent, straighten the pin as illustrated, then plug the pin into the ANT(enna). IN jack.

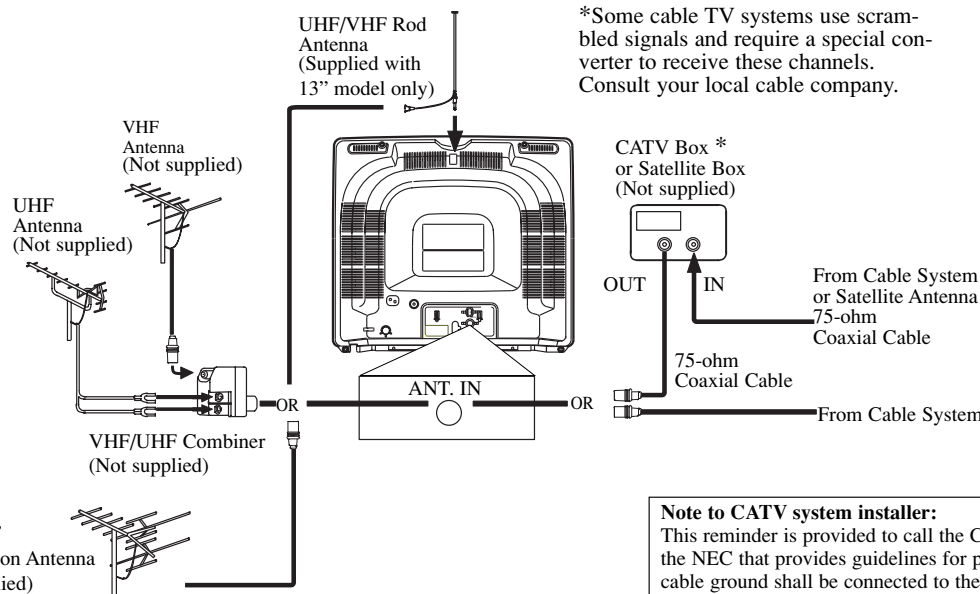
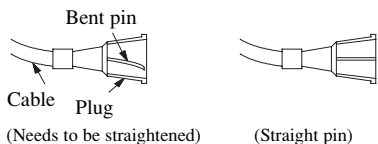

*Some cable TV systems use scrambled signals and require a special converter to receive these channels. Consult your local cable company.

FCC WARNING- This equipment may generate or use radio frequency energy. Changes or modifications to this equipment may cause harmful interference unless the modifications are expressly approved in the instruction manual. The user could lose the authority to operate this equipment if an unauthorized change or modification is made.

CAUTION: TO PREVENT ELECTRIC SHOCK, MATCH WIDE BLADE OF PLUG TO WIDE SLOT, FULLY INSERT.

ATTENTION:
POUR ÉVITER LES CHOC ÉLECTRIQUES, INTRODUIRE LA LAME LA PLUS LARGE DE LA FICHE DANS LA BORNE CORRESPONDANTE DE LA PRISE ET POUSSER JUSQU'AU FOND.

Note to CATV system installer:

This reminder is provided to call the CATV system installer's attention to Article 820-40 of the NEC that provides guidelines for proper grounding and, in particular, specifies that the cable ground shall be connected to the grounding system of the building as close to the point of cable entry as practical.

CLOSED CAPTION

This TV can receive C1 and C2 of Caption and Text.

Caption Mode

- (1) Characters can be displayed on the TV screen when the received broadcast signal contains Caption Signals.
 - (2) **Paint-on mode:** Displays input characters on the screen immediately.
Pop-on mode: Once characters are stored in memory, they are displayed all at once.
Roll-up mode: Displays the characters continuously by scrolling (max. 4 lines)
- Note:** If the CAPTION C1 or C2 is selected but the caption signal is not included, characters will not be displayed.

Text Mode

- (1) Displays the text on the screen by scrolling (max. 7 lines)
- (2) If the received broadcast signal does not contain caption or text signals, no change will occur.

Notes:

- (1) When your TV receives a special effects playback signal (i.e., Search, Slow, Still) from a VCR's video output channel (CH3 or CH4), your TV may not display the correct caption or text.
- (2) Captions and texts may not match the TV voice exactly.
- (3) Interference may cause the closed caption system not to function properly.
- (4) The caption or text characters will not be displayed while the menu display or functions display is shown.
- (5) **If you see this screen :**

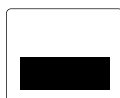

If your TV displays a black box on the screen, this means that your TV is set to TEXT mode. To clear screen, select CAPTION C1, C2 or CAPTION [OFF].

WARNING:

TO REDUCE THE RISK OF FIRE OR ELECTRIC SHOCK, DO NOT EXPOSE THIS APPLIANCE TO RAIN OR MOISTURE.



CAUTION: TO REDUCE THE RISK OF ELECTRIC SHOCK, DO NOT REMOVE COVER (OR BACK) NO USER SERVICEABLE PARTS INSIDE. REFER SERVICING TO QUALIFIED SERVICE PERSONNEL.

The important note is located on the rear of the cabinet.



THIS SYMBOL INDICATES THAT DANGEROUS VOLTAGE CONSTITUTING A RISK OF ELECTRIC SHOCK IS PRESENT WITHIN THIS UNIT.



THIS SYMBOL INDICATES THAT THERE ARE IMPORTANT OPERATING AND MAINTENANCE INSTRUCTIONS IN THE LITERATURE ACCOMPANYING THE APPLIANCE.



AMEUBLES- Cet appareil ne doit être placé que sur un meuble (avec ou sans roulettes) recommandé par le fabricant. Si vous l'installez sur un meuble à roulettes, déplacez les deux ensembles avec précaution. Un arrêt brusque, l'utilisation d'une force excessive et des surfaces irrégulières risquent de déstabiliser l'ensemble et de le renverser.

- Ventilation-Slots and openings in the cabinet and the back or bottom are provided for ventilation and to ensure reliable operation of the TV and to protect it from overheating, these openings must not be blocked or covered. The openings should never be blocked by placing the TV on a bed, sofa, rug, or other similar surface. This TV should never be placed near or over a radiator or heat register. This TV should not be placed in a built-in installation such as a bookcase or rack unless proper ventilation is provided or the manufacturer's instructions have been adhered to.
- Power Sources-This TV should be operated only from the type of power source indicated on the marking label. If you are not sure of the type of power supply to your home, consult your appliance dealer or local power company. For TVs intended to operate from battery power, or other sources, refer to the operating instructions.
- Grounding or Polarization-This TV is equipped with a polarized alternating-current line plug(a plug having one blade wider than the other). This plug will fit into the power outlet only one way. This is a safety feature. If you are unable to insert the plug fully into the outlet, try reversing the plug. If the plug should still fail to fit, contact your electrician to replace your obsolete outlet. Do not defeat the safety purpose of the polarized plug.
- Power-Cord Protection-Power-supply cords should be routed so that they are not likely to be walked on or

FIGURE A
EXAMPLE OF ANTENNA GROUNDING AS PER NATIONAL ELECTRICAL CODE

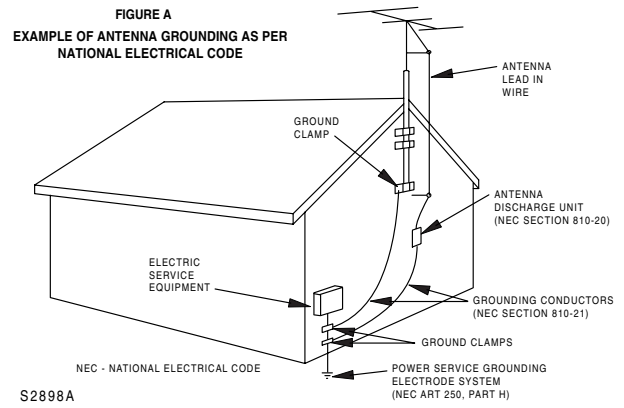

S2898A

- pinched by items placed upon or against them, paying particular attention to cords at plugs, convenience receptacles, and the point where they exit from the appliance.
- Outdoor Antenna grounding-If an outside antenna or cable system is connected to the TV, be sure the antenna or cable system is grounded so as to provide some protection against voltage surges and built-up static charges. Article 810 of the National Electrical Code, ANSI/NFPA No. 70, provides information with respect to proper grounding of the mast and supporting structure, grounding of the lead-in wire to an antenna discharge unit, size of grounding conductors, location of antenna-discharge unit, connection to grounding electrodes, and requirements for the grounding electrode. (Fig. A)
- Lightning-For added protection for this TV receiver during a lightning storm, or when it is left unattended and unused for long periods of time, unplug it from the wall outlet and disconnect the antenna or cable system. This will prevent damage to the TV due to lightning and power-line surges.
- Power Lines-An outside antenna system should not be located in the vicinity of overhead power lines or other electric light of power circuits, or where it can fall into such power lines or circuits. When installing an outside antenna system, extreme care should be taken to keep from touching such power lines or circuits as contact with them might be fatal.
- Overloading-Do not overload wall outlets and extension cords as this can result in a risk of fire or electric shock.
- Object and Liquid Entry-Never push objects of any kind into this TV through openings as they may touch dangerous voltage points or short out parts that could result in a fire or electric shock. Never spill liquid of any kind on the TV.
18. Servicing-Do not attempt to service this TV yourself as opening or removing covers may expose you to dangerous voltage or other hazards. Refer all servicing to qualified service personnel.
19. Damage Requiring Service-Unplug this TV from the wall outlet and refer servicing to qualified service personnel under the following conditions:
 - When the power supply cord or plug is damaged or frayed.
 - If liquid has been spilled, or objects have fallen into the TV.
 - If the TV has been exposed to rain or water.
 - If the TV does not operate normally by following the operating instructions. Adjust only those controls that are covered by the operating instructions, as improper adjustment of other controls may result in damage and will often require extensive work by a qualified technician to restore the TV to its normal operation.
 - If the TV has been dropped or damaged in any way.
 - When the TV exhibits a distinct change in performance-this indicates a need for service.
20. Replacement Parts-When replacement parts are required, be sure the service technician uses replacement parts specified by the manufacturer that have the same characteristics as the original part. Unauthorized substitutions may result in fire, electric shock, injury to persons or other hazards.
21. Safety Check-Up-on completion of any service or repairs to this TV, ask the service technician to perform routine safety checks to determine that the TV is in proper operating condition.
22. Heat-This TV product should be situated away from heat sources such as radiators, heat registers, stoves, or other products (including amplifiers) that produce heat.

This manual covers 13" and 19". The operation of the two models are exactly the same except the appearance. 19" model is illustrated in this manual.

OPERATING CONTROLS AND FUNCTIONS

- FRONT PANEL -

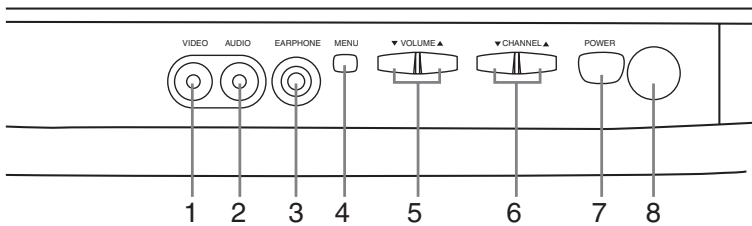

- REMOTE CONTROL -

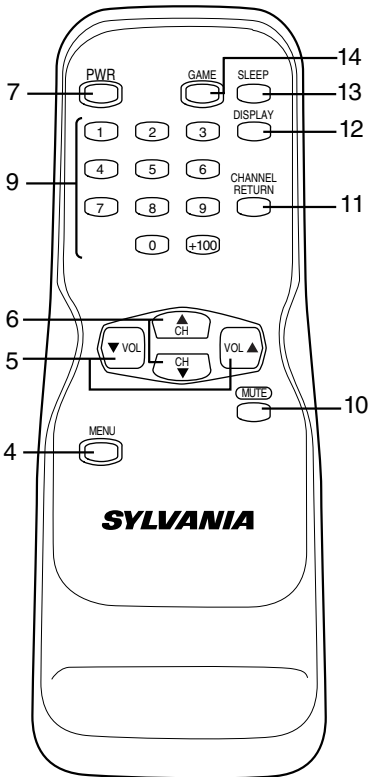

- VIDEO (in) jack-** Connect to the video output jack of a video camera or VCR.
- AUDIO (in) jack-** Connect to the audio output jack of a video camera or VCR.
- EARPHONE jack-** To connect earphone (not supplied) for personal listening.
NOTE: Do not connect earphones that have an L-shaped plug. The plug may interfere with the cabinet.
- MENU button-** Press to display the menu on the TV screen.
- VOLUME ▲/▼ buttons-** Press to control the volume level.
Press to determine a setting mode from the menu on the TV screen. (only the VOL ▲ button)
Press to select or adjust from a particular menu. (for example: Language Selection, Channel Presetting, Closed Caption Selection, Picture Adjustment, V-CHIP Set Up)
- CHANNEL ▲/▼ buttons-** Press to select memorized channel.
NOTE: You MUST PRESET channels BEFORE using CHANNEL ▲ or ▼ button. (See CHANNEL PRESETTING)
Press to select a setting mode from the menu on the TV screen.
Press to select item you want to adjust in the picture control mode.
- POWER button-** Press to turn the TV ON and OFF.

- REAR PANEL -

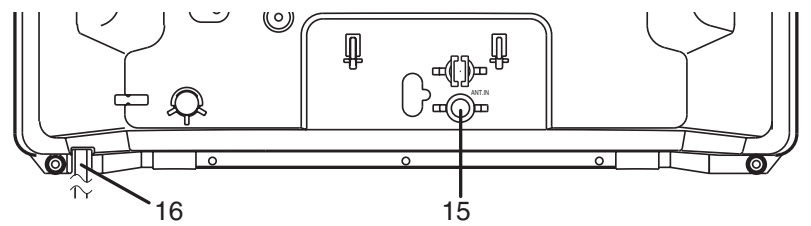

- Infrared Sensor Window-** Receives the infrared control signals from the remote control unit.
- CHANNEL NUMBER button-** Press two digits to directly access the desired channel. Remember to press a "0" before a single digit channel.
+100 button- Press to select cable channels which are equal or greater than number 100.
- MUTE button-** Press the MUTE button to turn off the sound portion of the TV program. (Volume level display turns LIGHT RED from LIGHT BLUE.) Press the MUTE button again or press the VOL(ume) ▲ or ▼ button to restore sound.
- CHANNEL RETURN button-** Press this button to go back to the previously viewed channel. For example, pressing the CHANNEL RETURN button once will change channel display from CH 3 (present channel) to CH 10 (previously viewed channel), and pressing it a second time will return from CH 10 to CH 3.
- DISPLAY button-** Press to display the channel number on the screen. If you press it again, the channel number will disappear.
- SLEEP button-** Press the SLEEP button to display the sleep timer and start the function. The shut off time can be determined by the number of times you press the button. (0, 10, 20, 30,..90, 0 minutes)
- GAME button-** Press to set the Game mode and external input mode at the same time. Press the GAME button again to exit this mode.
- ANT(enna). IN jack-** Connect to an antenna, cable system, or satellite system.
- AC cord-** Connect to the standard AC outlet (120V/60Hz).
NOTE: Remove the AC cord from the hook to avoid breaking the wire before you connect to a standard AC outlet.

INSTALLING THE BATTERIES

- Slide the battery compartment cover back on the remote unit.
- Insert 2 "AA" penlight batteries into battery compartment in the direction as indicated by the polarity (+ / -) markings. Batteries installed with incorrect polarity may damage the remote unit.
- Replace the cover.

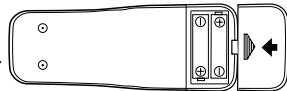

EXTERNAL INPUT MODE

When using an external input signal (VCR or camcorder), connect the player's audio/video output cables to the AUDIO IN/ VIDEO IN jacks of your TV. Then press the GAME button. For details, see "USING THE GAME BUTTON" in PICTURE ADJUSTMENT section.

PREPARATION FOR USE

LANGUAGE SELECTION

If you want to change the language of the on-screen menu, follow the procedure below.

- 1) Connect the power cord to a standard AC outlet.
- 2) Press the POWER button to turn on the TV.
- 3) Press the MENU button so that the menu display appears on the TV screen.
- 4) Press the CH(annel) ▲ or ▼ button to point to "[ENGLISH]".
- 5) Select "ENGLISH" or "ESPAÑOL" = Spanish by using the VOL(ume) ▲ or ▼ button.
- 6) Press the MENU button to exit the menu.

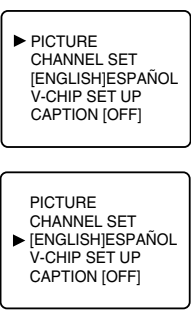

CHANNEL PRESETTING

NOTE: You MUST PRESET channels BEFORE using CHANNEL ▲ or ▼ button. To preset a channel or to change a preset channel, follow the procedure below.

- 1) Press the POWER button to turn on the TV.
- 2) Press the MENU button so that the menu display appears on the TV screen.
- 3) Press the CH(annel) ▲ or ▼ button to point to "CHANNEL SET". Then, press the VOL(ume) ▲ button.
- 4) Press the CH(annel) ▲ or ▼ button to point to "AUTO MEMO". Then, press the VOL(ume) ▲ button. The tuner scans and memorizes all active channels in your area.

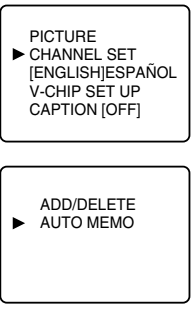

- The TV distinguishes between standard TV channels and cable (CATV) channels.
- When AUTO MEMO action is completed, the lowest memorized channel reappears on the screen.
- When you press the CH(annel) ▲ or ▼ button after selecting AUTO MEMO, the tuner will stop at the memorized channels only.
- The TV may detect TV channels as CATV channels if the receiving conditions are poor. In this case, try AUTO MEMO action again when receiving conditions are better.

[ADD/DELETE FUNCTION]

- 1) Press the MENU button so that the menu display appears on the TV screen.
- 2) Press the CH(annel) ▲ or ▼ button to point to "CHANNEL SET". Then, press the VOL(ume) ▲ button.
- 3) Press the VOL(ume) ▲ button so that "ADD/DELETE" is selected.
- 4) Use the CH(annel) ▲ or ▼ button to select the channel you wish to put into memory or to erase from memory. **Note:** The display will return to a normal screen in about 10 seconds. Perform "ADD/DELETE" function while this display appears on the screen.
- Press the VOL(ume) ▲ or ▼ button to light up the channel number in LIGHT BLUE if you wish to add the channel into memory.
- Press the VOL(ume) ▲ or ▼ button to light up the channel number in LIGHT RED if you wish to erase the channel from memory.
- 5) Press the MENU button to exit the menu.

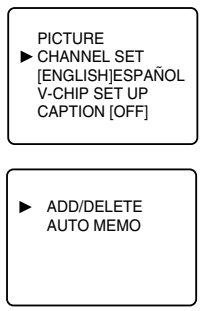

RESUME FUNCTION

If the power fails or is disconnected while the TV is powered on, the TV will turn on automatically when the power resumes.

OPERATIONS

WATCHING A TV PROGRAM

- 1) Press the POWER button to turn on the TV.
- 2) Select the desired channel with the CH(annel) ▲ or ▼ button.
- 3) Adjust the volume to the desired listening level using the VOL(ume) ▲ or ▼ button.
- 4) Adjust picture controls for a natural looking image. (See "PICTURE ADJUSTMENT".)

SETTING THE SLEEP TIMER

The sleep timer function enables you to shut off the power without pressing the POWER button after a desired time period.

- 1) Press the POWER button to turn on the TV and press the SLEEP button on the remote control.
- 2) You may change the sleep time by pressing the SLEEP button on the remote control repeatedly. The timer can be set up to 90 minutes, 10 minutes each time the SLEEP button is pushed. (The timer display counts up and sleep timer will be displayed on the screen when you press the SLEEP button on remote control.) **Note:** When you disconnect the unit from the AC outlet, or if you have a power failure, the sleep time will be lost.

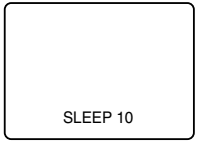

To cancel the sleep timer: Press the SLEEP button repeatedly until "SLEEP 0" is displayed.

CLOSED CAPTION SELECTION

You may view specially labeled (cc) TV programs, movies, news, prerecorded tapes, etc. with either a dialogue caption or text display added to the program.

- 1) Press the MENU button so that the menu display appears on the TV screen.
- 2) Press the CH(annel) ▲ or ▼ button to point to "CAPTION".
- 3) Press the VOL(ume) ▲ or ▼ button to select the mode you wish.
- 4) When done, press the MENU button to exit the menu.

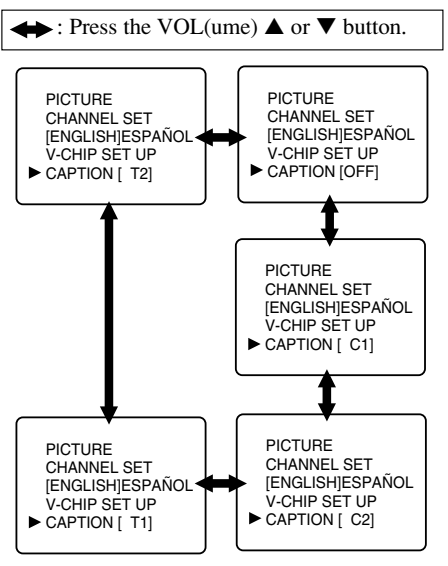

OPERATIONS (continued)

PICTURE ADJUSTMENT

- 1) Press the MENU button so that the menu display appears on the TV screen.
- 2) Press the VOL(ume) ▲ button so that "PICTURE" is selected.
- 3) Select the feature you wish to adjust with the CH(annel) ▲ or ▼ button and adjust it with the VOL(ume) ▲ or ▼ button.
- "+" is achieved by pressing the VOL(ume) ▲ button and "-" by pressing the VOL(ume) ▼ button.

GAME MODE
Set to the most suitable position for TV GAME.

[+] : ON
[-] : OFF

BRIGHT
Adjust until the whitest parts of the picture are as bright as you prefer.

[+] : increase brightness
[-] : decrease brightness

CONTRAST
Adjust to increase or decrease contrast.

[+] : increase contrast
[-] : decrease contrast

COLOR
Adjust to be brilliant or pale color.

[+] : be brilliant color
[-] : be pale color

TINT
Adjust to obtain natural skin tones.

[+] : greenish tone
[-] : reddish tone

Notes:

- In the above steps, the picture adjustment display will disappear from the TV screen automatically after about 10 seconds if you do not press any buttons, even though you may not be finished. Press the MENU and VOL(ume) ▲ button so that "PICTURE" is selected. Then, press the CH(annel) ▲ or ▼ button repeatedly until the display returns to

- the screen.
- If you adjust the other Picture control after you set the Game mode to [ON], the Game mode is set to [OFF] automatically.

[USING THE GAME BUTTON]
You may also set the Game mode and external input mode at the same time by pressing the GAME button on the remote control. "GAME" appears on the TV screen.

- To exit the Game mode and external input mode, press the GAME button on the remote control again.
- To cancel the Game mode only, adjust the picture control. In this case, "VIDEO" instead of "GAME" appears on the TV screen.
- If you press the GAME button when the TV is off, the TV turns on and will be in the Game mode and external input mode automatically.

◀▶ : Press the CH(annel) ▲ or ▼ button.

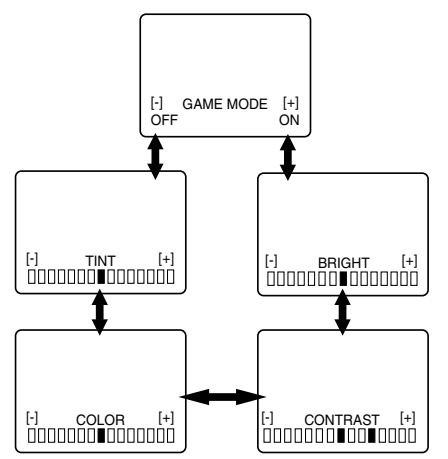

V-CHIP SET UP

V-CHIP enables parents to prevent their children from watching inappropriate material on TV. V-CHIP reads the ratings for programming (except for news and sports programs, unedited movies on premium cable channels, and Emergency Broadcast System signals), then denies access to programming if the program's rating meets the limitations you select. In this case, "PROTECTED PROGRAM by ..." message appears on the TV screen. To block certain ratings, follow the steps below.

- Programming may be rated by the Motion Picture Association of America (MPAA) or according to the Television Parental Guidelines. In order to block any inappropriate programming, set your limits in both places (MPAA RATING and TV RATING).
- You cannot access the menu when the "PROTECTED PROGRAM by ..." message appears. In this case, change to the unblocked channel, then press the MENU button.

[MPAA RATING SET UP]

- 1) Press the MENU button so that the menu display appears on the TV screen.
- 2) Press the CH(annel) ▲ or ▼ button to point to "V-CHIP SET UP". Then, press the VOL(ume) ▲ button.
- 3) Use the number buttons to enter 4-digit access code. The default access code is 0000. If you have not set up your personal access code, you should use 0000.

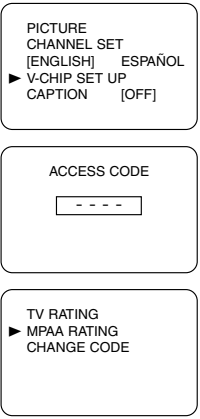

- 4) Press the CH(annel) ▲ or ▼ button to point to "MPAA RATING". Then, press the VOL(ume) ▲ button.
- 5) Press the CH(annel) ▲ or ▼ button to point to your desired item. Then, press the VOL(ume) ▲ button to select [BLOCK] or [VIEW].

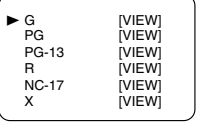

<Selection> Explanations>	<Rating Category>
• G:	General Audience
• PG:	Parental Guidance suggested.
• PG-13:	Unsuitable for children under 13
• R:	Restricted; under 17 requires accompanying parent or adult guardian
• NC-17:	No one under 17 admitted
• X:	Mature audience only

- When you select the rating category and turn it [BLOCK], the higher rating will turn [BLOCK] automatically. Also, the lower rating will turn [VIEW] automatically.
 - When you turn "G" to [BLOCK] or [VIEW], the all ratings will turn to [BLOCK] or [VIEW] automatically.
 - When you turn "X" to [VIEW], then all ratings will turn to [VIEW] automatically.
- 6) Press the MENU button to exit the menu.

[TV RATING SET UP]

- 1) Press the MENU button so that the menu display appears on the TV screen.
- 2) Press the CH(annel) ▲ or ▼ button to point to "V-CHIP SET UP". Then, press the VOL(ume) ▲ button.
- 3) Use the number buttons to enter 4-digit access code. The default access code is 0000. If you have not set up your personal access code, you should use 0000.

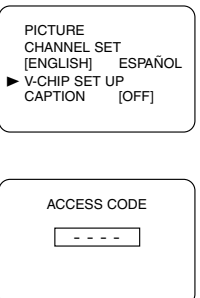

OPERATIONS (Continued)

- Press the CH(annel) ▲ or ▼ button to point to "TV RATING". Then, press the VOL(ume) ▲ button.
- Press the CH(annel) ▲ or ▼ button to point to your desired item. Then, press the VOL(ume) ▲ button to select [BLOCK] or [VIEW].

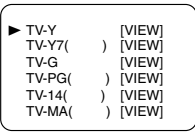
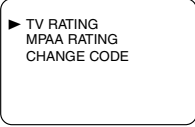

<Selection> Explanations>	<Rating Category>
• TV-Y:	Appropriate for all children
• TV-Y7:	Appropriate for children seven and older
• TV-G:	General Audience
• TV-PG:	Parental Guidance suggested.
• TV-14:	Unsuitable for children under 14
• TV-MA:	Mature audience only

- When you select the rating category and turn it [BLOCK], the higher rating will turn [BLOCK] automatically. Also, the lower rating will turn [VIEW] automatically.
- When you turn "TV-Y" to [BLOCK] or [VIEW], then all ratings will turn to [BLOCK] or [VIEW] automatically.
- When you turn "TV-MA" to [VIEW], then all ratings will turn to [VIEW] automatically.

6) Press the MENU button to exit the menu.

[V-CHIP SET UP SUB RATINGS]
When you select TV-Y7, TV-PG, TV-14, or TV-MA and you press the VOL(ume) ▲ button, the sub-ratings will appear on the TV screen. If you select the rating category (example: TV-PG) and turn it [BLOCK] or [VIEW], the sub-ratings (example: V for Violence) will turn [BLOCK] or [VIEW] automatically. You can set the sub-ratings to [BLOCK] or [VIEW] individually when the rating category is set to [BLOCK]. To set the sub-ratings individually, follow the steps below.

- When you select [TV-Y7]:**
Press the CH(annel) ▲ or ▼ button to select "FV" (Fantasy Violence). Then, press the VOL(ume) ▲ button to select [BLOCK] or [VIEW].
- When you select [TV-PG], [TV-14] or [TV-MA]:**
Press the CH(annel) ▲ or ▼ button to select "D" (Suggestive Dialogue), "L"(Coarse Language), "S"(Sexual Situation), or "V" (Violence). Then, press the VOL(ume) ▲ button to select [BLOCK] or [VIEW].

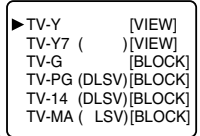
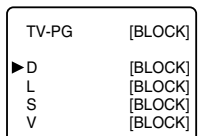
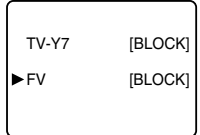

Note: When you select [TV-MA], "D" does not appear on the TV screen. The sub-ratings which set to [BLOCK] appear next to the rating category in the TV RATING menu.

- [V-CHIP ACCESS CODE]**
To change access code, follow steps.
- Press the MENU button, then press the CH(annel) ▲ or ▼ button to select V-CHIP SET UP. Press the VOL(ume) ▲ button to continue.
 - Press the number buttons to enter your old access code. If you have never set up your personal access code, use 0000.
 - Press the CH(annel) ▲ or ▼ button to select CHANGE CODE. Then, press the VOL(ume) ▲ button to continue.
 - Use the number buttons to enter your desired access code in the NEW CODE space. Then, enter the same code in the CONFIRM CODE space. Your new access code is set. You will return to the "V-CHIP SET UP".

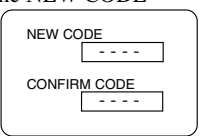
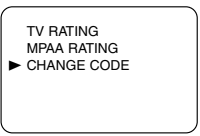
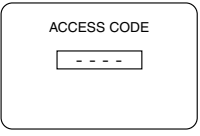
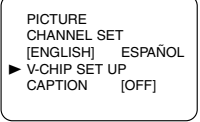

If the code in the CONFIRM CODE space does not match the code in the NEW CODE space, repeat step 4, making sure you enter the same new code exactly in the CONFIRM CODE space.

- NOTES:**
- If a power failure occurs, the default code, 0000, will be the active access code again.
 - If you connect the power cord to an AC outlet that is controlled by a wall switch, your personal access code will be erased every time you turn off the power at the wall switch. The default code will be the active code again.

[IF YOU FORGET YOUR ACCESS CODE]
You should restore the access code to default code, 0000. To restore 0000 as your personal access code, unplug the TV's power cord for 10 seconds, then plug it in again.

TROUBLESHOOTING GUIDE

Sometimes a performance problem can be easily solved by checking seemingly apparent but often overlooked possibilities. Before arranging for service, check these items. It could save you time and money.

QUICK SERVICE CHECK LIST	PROBLEM	Remote Control Doesn't Work	Bars On Screen	Picture Distorted	Picture Rolls Vertically	No Color	Poor Reception on Some Channels	Weak Picture	Lines or Streaks in Picture	Ghosts in picture	Picture Blurred	Sound OK, Picture Poor	Picture OK, Sound Poor	No Picture or Sound	Different color marks on screen
Try a new channel, if OK, then possible station trouble.				X	X	X	X	X	X	X	X	X	X	X	X
Is TV plugged in? Power at outlet?		X													X
Is TV's POWER button on?															X
Is antenna connected to terminal on the back of the set?						X	X	X	X	X	X	X	X		X
If outside antenna is being used, check for broken wire.			X	X	X	X	X	X	X	X	X	X	X		X
Check for local interference.			X	X	X	X	X	X	X	X	X	X	X		X
Turn off with POWER button and then turn it on after about a minute.															X
Adjust COLOR control.						X									
Adjust CONTRAST & BRIGHT control.								X				X			
Check batteries in Remote Control.		X													
Move the TV away from the nearby appliances which have Magnetism. Unplug the TV power cord, then plug it in again 30 minutes or so later.															X

Closed Caption Problem	Possible Remedy
My TV is showing captions that are misspelled.	You are watching a live broadcast and spelling errors made by the closed captioning production company may pass through uncorrected. A prerecorded program will not show any misspelled words because of the normal time available for editing the captions.
My TV will not show the text in its entirety or there is a delay of what is being said.	Captions that are delayed a few seconds behind the actual dialogue are common for live broadcasts. Most captioning production companies can display a dialogue to a maximum of 220 words per minute. If a dialogue exceeds that rate, selective editing is used to insure that the captions remain up-to-date with the current TV screen dialogue.
My captions are scrambled with white boxes on the TV screen.	Interference caused by building, power lines, thunderstorms, etc. may cause scrambled or incomplete captions to appear.
My program guide listed a TV show as being closed captioned but none of the captions were displayed.	Broadcasters may at times use a time compression process to the actual program so that additional advertising time can be given. Since the decoder cannot read the compressed information, captions will be lost.
My prerecorded videotape does not show any captions. The tape box mentions it being closed captioned.	The videotape was either an illegal copying or the tape duplicating company accidentally left out the captioning signals during the copying process.
My TV screen shows a black box on certain channels.	You are in the TEXT mode. Select CAPTION mode or CAPTION [OFF].

MAINTENANCE

CABINET CLEANING

- Wipe the front panel and other exterior surfaces of the TV with a soft cloth immersed in lukewarm water and wrung dry.
- Never use a solvent or alcohol. Do not spray insecticide liquid near the TV. Such chemicals may cause damage and discoloration to the exposed surfaces.

PICTURE TUBE CLEANING

Wipe the picture tube of the TV with a soft cloth. Before cleaning the picture tube, disconnect the power cord.

SUPPLIED ACCESSORIES

- Remote control unit (N0138UD or N0139UD)
- Batteries ("AA" x 2)
- Rod Antenna [13" model only] (OEMN00673 or OEMN01599)
- Owner's Manual

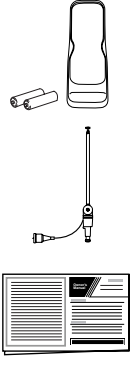

SPECIFICATIONS

GENERAL SPECIFICATIONS

Television system:	NTSC-M TV Standard
Closed Caption System:	\$15.119/FCC
Channel coverage	VHF: 2 ~ 13 UHF: 14 ~ 69 CATV: 2 ~ 13, A ~ W, W+1 ~ W+84, A-5 ~ A-1, 5A
Tuning System	181 channel frequency synthesized tuning system
Channel access:	Direct access keyboard, programmable scan and up/down
Terminals	
Antenna input:	VHF/UHF/CATV 75 ohm unbalanced (F-type)
Video input:	RCA connector x 1
Audio input:	RCA connector x 1
Earphone:	1/8" monaural (3.5mm)

OTHER SPECIFICATIONS

Remote control:	Digital encoded infrared light system
Operating temperature:	5°C to 40°C (41°F~104°F)
Power requirements:	AC120V, 60Hz
[13" model]	
Power consumption (Maximum):	53W
Picture tube:	13"
Dimensions:	H: 12-3/4"(323mm) W: 14-1/8"(358mm) D: 14-4/9"(367mm)
Weight:	19.0 lbs. (8.5kg)
[19" model]	
Power consumption (Maximum):	72W
Picture tube:	19"
Dimensions:	H: 16-3/4"(428mm) W: 18-3/4"(475mm) D: 18" (454mm)
Weight:	37.5 lbs. (17kg)

ELECTRICAL SPECIFICATIONS

Sound output: 1W, 8 ohm

• Designs and specifications are subject to change without notice and without our legal obligation.
• If there is a discrepancy between languages, the default language will be English.

¡Solucione el problema, en su casa o en la nuestra!

En su casa

Para reparar aparatos en su casa, de todas las principales marcas, equipos para el césped y el jardín o sistemas de calefacción o enfriamiento, ¡sin importar quién los fabricó ni quién los vendió!

Para las piezas de recambio, accesorios y manuales del propietario que usted necesite para hacer por sí mismo las reparaciones.

Para la instalación profesional por Sears de aparatos para el hogar y productos como abridores de puerta del garaje y calefones de agua.

1-800-4-MY-HOME® (1-800-469-4663)

Llame a cualquier hora, del día o de la noche (EE.UU. y Canadá)

www.sears.com www.sears.ca

En nuestra casa

Para reparar aparatos traídos al taller como aspiradoras, equipos para césped y aparatos electrónicos, llámenos o vaya en línea para buscar el más cercano Centro de Piezas y Reparaciones

Sears Parts & Repair Center.

1-800-488-1222

Llame a cualquier hora, del día o de la noche (EE.UU. solamente)

www.sears.com

Para contratar un acuerdo de protección de un producto bajo el servicio de Sears:

1-800-827-6655 (EE.UU.)

1-800-361-6665 (Canadá)

Para pedir servicio de reparación a domicilio, y para ordenar piezas:

1-888-SU-HOGARSM
(1-888-784-6427)

Au Canada pour service en français:

1-800-LE-FOYER^{MC}
(1-800-533-6937)
www.sears.ca

SEARS

© Registered Trademark / TM Trademark / SM Service Mark of Sears, Roebuck and Co.
© Marca Registrada / TM Marca de Fábrica / SM Marca de Servicio de Sears, Roebuck and Co.
^{MC} Marque de commerce / ^{MC} Marque déposée de Sears, Roebuck and Co.

© Sears, Roebuck and Co.

GARANTÍA LIMITADA DE 90 DÍAS

Si antes de que pasen 90 días a partir de la fecha de adquisición este producto tiene algún fallo, debido a defectos de material o mano de obra, devuélvalo a la tienda Sears más cercana y le será cambiado gratis. Esta garantía sólo se aplica si este producto se utiliza en casas privadas. Esta garantía le ofrece derechos legales específicos, y usted tal vez tenga también otros derechos que cambian de estado a estado.

Sears Roebuck and Co., Dept. 617WA Hoffman Estates, IL 60179
Para conocer la ubicación de un Centro de Servicio Sears en su zona, llame al: 1-800-488-1222.

L6307UH / L6407UH

SYLVANIA

MANUAL DEL USUARIO

TELEVISOR A COLOR
SRT2213B(13 PULGADAS)
SRT2219B(19 PULGADAS)

CARACTERÍSTICAS

- **Tubo de imagen de matriz negra brillante, coloreado.**
- **Selección de 181 canales-** Todos los canales de VHF/UHF más un máximo de 125 canales de televisión por cable.
- **Sintonización sintetizada de frecuencias PLL-** El más reciente sistema electrónico de sintonización sintetizada de frecuencias PLL proporciona una selección libre y sencilla de los canales, y le permite sintonizar directamente cualquier canal utilizando los botones de números de canales (0-9, y el botón +100) del mando a distancia.
- **Visualización de funciones en la pantalla**
- **Mando a distancia para todas las funciones**
- **Temporizador para dormir**
- **Descodificador de subtítulos-** Podrá ver programas de TV, películas, noticias, cintas pregrabadas, etc., etiquetados especialmente (cc), bien con subtítulos del diálogo o con visualización del texto añadidos al programa.
- **Función de apagado automático-** Si entran señales por el terminal de la antena y el televisor no se utiliza durante 15 minutos, éste se apagará automáticamente.
- **V-CHIP-** Permite a los padres impedir que sus hijos vean en el televisor programas no apropiados para ellos.

PRECAUCIONES

- Coloque su televisor en un lugar con buena ventilación.
- Mantenga su aparato de TV alejado de las fuentes de calor directo, tales como los rayos directos del sol o los registros de calefacción.
- No coloque su TV sobre superficies blandas, como alfombras o frazadas.
- Deje suficiente espacio para que circule el aire alrededor, debajo y arriba del aparato.

NOTA: DEBERA PREAJUSTAR los canales ANTES de utilizar el botón CHANNEL ▲ o ▼.

El número de serie de este producto puede encontrarlo en la parte posterior de la unidad. Ninguna otra tiene el mismo número de serie que la suya. Le recomendamos que registre aquí ese número y cualquier otra información vital y conserve este libro como un registro permanente de su compra, para ayudarlo a indentificarla en caso de robo.

Fecha de compra		Teléfono de la empresa	
Empresa vendedora		Modelo No.	
Dirección de la empresa		Serie No.	

Este manual del propietario está hecho con papel reciclado.

Si usted necesita asistencia adicional para la instalación u operación después de leer el manual del usuario, por favor llame por la línea pre-pagada al: 1-800-968-3429.

CONEXIONES DE LA ANTENA/CABLE

Antes de enchufar la antena de varilla de UHF/VHF (incluido para solamente 13") en la toma ANT IN (entrada de antena), compruebe que la clavija no esté doblada. Si lo está, enderézcala como se muestra en la ilustración y luego enchúfela en la toma ANT IN.

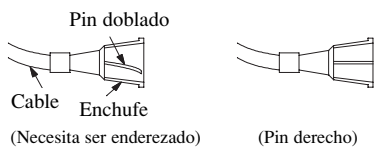

PRECAUCIÓN:
PARA PREVENIR DESCARGAS ELÉCTRICAS, COLOQUE LA PARTE ANCHA DEL ENCHUFE COMPLETAMENTE EN LA APERTURA CORRESPONDIENTE.

Antena combinada de VHF/UHF (no incluido)

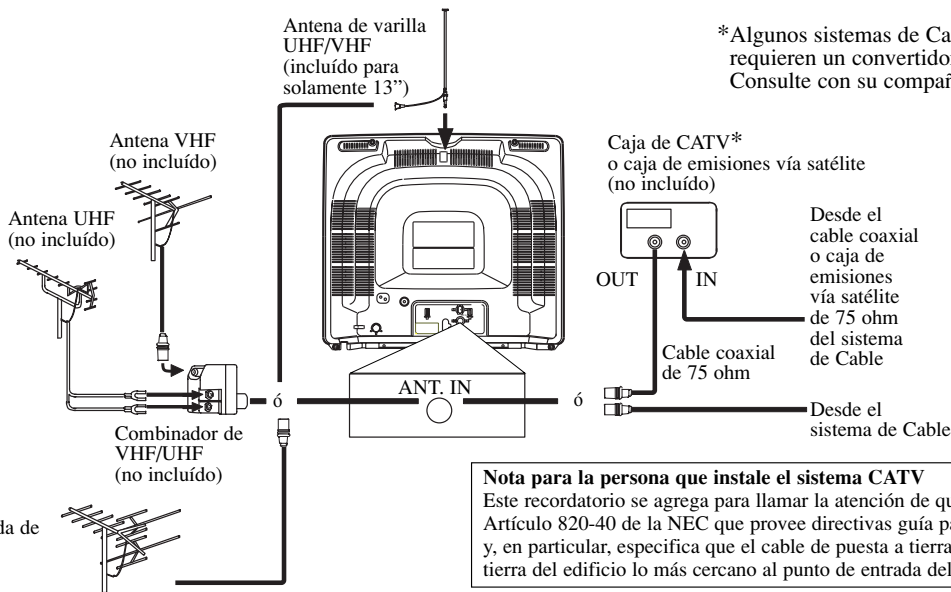

ADVERTENCIA DE LA FCC-
Este equipo puede generar o utilizar energía de radiofrecuencia. Los cambios o modificaciones del equipo pueden causar serias interferencias si dichos cambios o modificaciones no han sido expresamente aprobados en el manual de instrucciones. El usuario podrá perder la autoridad para operar este equipo si efectúa una modificación o cambio no autorizado.

Nota para la persona que instale el sistema CATV

Este recordatorio se agrega para llamar la atención de quien instale el sistema CATV, con respecto al Artículo 820-40 de la NEC que provee directivas guía para realizar una conexión adecuada a tierra y, en particular, especifica que el cable de puesta a tierra debe ser conectado al sistema de terminal a tierra del edificio lo más cercano al punto de entrada del cable como sea posible.

SUBTÍTULOS NARRATIVOS

Este aparato de TV puede recibir los C1 y C2 de Subtítulos y Texto.

Modo de Subtítulos

- (1) El carácter puede verse en la pantalla de la TV cuando la señal de la transmisión recibida contiene las Señales de Subtítulos.
- (2) **Modo Paint-on:** Muestra inmediatamente en la pantalla el carácter de entrada.
Modo Pop-on: Una vez que el carácter ha sido almacenado en la memoria, aparece todo de repente.
Modo Roll-up: Muestra el carácter en forma continuada como si fuera enrollado (máx. 4 líneas)

Nota: Si se selecciona TITULO C1 o C2 pero no se incluye la señal de subtítulos, los caracteres no aparecerán.

Modo de Texto

- (1) Muestra el texto en la pantalla por enrollado (máx. 7 líneas).
- (2) Si la señal de transmisión recibida no contiene la señal y el texto de subtítulos, no ocurrirá ningún cambio.

Notas:

- (1) Cuando su TV recibe una señal de reproducción de efectos especiales (por ej., Search, Lento, Fijo) desde un CANAL (CH3 o CH4) de salida de video de una videograbadora, su TV quizás no indique el texto o subtítulo correcto.
- (2) Es posible que los textos y subtítulos no correspondan exactamente con la voz de la TV.
- (3) Si hay interferencia, puede ocasionar que el Sistema de Subtítulos Narrativos no funcione adecuadamente.
- (4) Los caracteres del texto o subtítulo no se mostrarán mientras se está mostrando la pantalla del menú o de funciones.
- (5) **Si usted ve esta pantalla:**

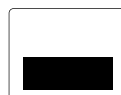

Si su televisor muestra un cuadrado negro en la pantalla, esto significa que su TV ha sido fijado en el modo TEXT. Para borrar la pantalla, seleccione TITULO C1, C2 o TITULO [OFF].

ADVERTENCIA:

PARA REDUCIR EL RIESGO DE INCENDIO O DE SHOCK ELÉCTRICO, NO EXPONGA ESTE ARTEFACTO A LA LLUVIA O LA HUMEDAD.



PRECAUCION

RIESGO DE SHOCK ELECTRICO NO ABRIR

PRECAUCION: PARA REDUCIR EL RIESGO DE SHOCK ELECTRICO, NO quite la cubierta (o la tapa posterior). EL APARATO NO TIENE ADENTRO PIEZAS QUE PUEDAN REPARARSE. DEJE LA REPARACION AL PERSONAL DE SERVICIO CALIFICADO.



ESTE SIMBOLO INDICA QUE EN ESTA UNIDAD HAY VOLTAJE PELIGROSO LO CUAL CONSTITUYE UN RIESGO DE SHOCK ELECTRICO.



ESTE SIMBOLO INDICA QUE HAY INSTRUCCIONES IMPORTANTES DE MANTENIMIENTO Y OPERACION EN LA LITERATURA QUE ACOMPAÑA A ESTE ARTEFACTO.

La nota importante está colocada en la parte trasera del gabinete.

IMPORTANTE PARA SU SEGURIDAD

1. Lea las instrucciones-Lea detenidamente todas las instrucciones de seguridad y operación antes de usar el aparato.
2. Conserve las instrucciones-Conserve las instrucciones de seguridad y operación para consultas futuras.
3. Respete las advertencias-Observar estrictamente todas las advertencias impresas en el aparato y las incluidas en el manual de instrucciones.
4. Siga las instrucciones-Siga todas las instrucciones de operación.
5. Limpieza-Desconecte el TV del tomacorriente mural antes de limpiarlo. No use limpiadores líquidos ni aerosol. Use un paño húmedo para la limpieza del aparato.

EXCEPCION: Un producto diseñado para servicio ininterrumpido y que por alguna razón, como ser la posibilidad de pérdida del código de autorización para un convertidor CATV, no debe ser desconectado por el usuario para limpieza u otro propósito, puede no incluir la advertencia en cuanto a no desconectar el aparato, en la descripción del procedimiento de limpieza (5).

6. Enchufes-No use enchufes no recomendados por el fabricante del TV, ya que podría ser peligroso.
7. Agua y humedad-No use este TV cerca del agua, por ejemplo, cerca de una bañera o lavamanos, cerca del fregadero de la cocina o lavandería, en un piso mojado, cerca de una piscina, etc.
8. Accesorios-No instale este TV en un carro, soporte, trípode o mesa inestables. El TV podría caerse, causando serias lesiones a un niño o adulto, resultando también severamente dañado. Uselo sólo en un carro, soporte, trípode o mesa recomendados por el fabricante, o vendidos con el TV.

PORTABLE CART WARNING



S3126A

y carro deberán ser movida con cuidado. Las detenciones bruscas, la fuerza excesiva y las superficies dispares podr n hacer que el aparato y el carro se vuelquen

9. Ventilación-El gabinete del aparato tiene ranuras y aberturas de ventilación que garantizan el funcionamiento confiable del TV, evitando que se recaliente. Estas aberturas no deberán ser bloqueadas ni cubiertas. Para evitar bloquear las aberturas, nunca sitúe el TV encima de una cama, sofá, alfombra u otra superficie similar. Tampoco instale el TV cerca o encima de un radiador o calefactor. El TV no debe ser instalado en un mueble empotrado, como ser una repisa para libros o bastidor, a menos que se pueda garantizar una ventilación adecuada, o cuando las instrucciones del fabricante así lo especifiquen.
10. Alimentación-Este TV sólo debe ser operado mediante el tipo de fuente de alimentación especificado en la etiqueta indicadora. Si no está seguro del tipo de fuente de alimentación que tiene en su casa, consulte a su distribuidor o a la compañía de electricidad local. En el caso de TV diseñados para funcionar a pilas o con otras fuentes de alimentación, consulte el manual de instrucciones respectivo.
11. Conexión a tierra o polarización-Este TV está equipado con una clavija polarizada de corriente alterna (una clavija que tiene una espiga m s ancha que la otra). Esta clavija solamente podrá ser insertada en el tomacorriente en una sola dirección. Esta es una medida de seguridad. Si no pudiera insertar completamente la clavija en el tomacorriente, vuelva a intentarlo invirtiendo la clavija. Si aún no fuera posible insertar la clavija, tome contacto con un electricista para que repare su tomacorriente obsoleto. No modifique las características de seguridad de la clavija polarizada.
12. Protección del cable de alimentación-Los cables de alimentación deberán ser tendidos de manera tal que la probabilidad de que sean pisados o aplastados por otros objetos sea mínima. Preste especial atención a las

FIGURA A
EJEMPLO DE CONEXION A TIERRA DE LA ANTENA
SEGUN EL CODIGO NACIONAL ELECTRICO

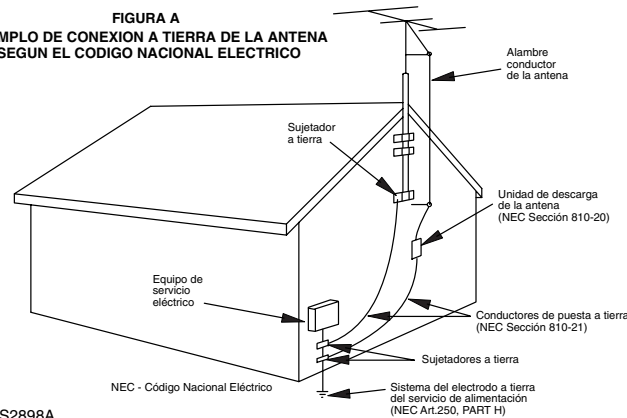

clavijas de los cables, a los receptáculos, y al punto por donde salen del aparato.

13. Conexión a tierra de la antena exterior-Si conecta una antena exterior o sistema de cable al TV, asegúrese de conectar a tierra la antena o el sistema de cable para tener una cierta protección contra alzas repentinas de tensión y cargas de electricidad estática. Las Artículo 810 del Código Nacional de Electricidad, ANSI/NFPA, núm. 70, entrega información acerca de la manera correcta de conectar a tierra el mástil y la estructura soportante, tamaño de los conductores de puesta a tierra, ubicación de la unidad de descarga de la antena, conexión a los electrodos de tierra, y requisitos para el electrodo de tierra. (Fig. A)
14. Tormentas eléctricas-Como medida adicional de protección durante tormentas eléctricas, o cuando el grabador de videocassetes permanezca sin uso durante períodos prolongados de tiempo, desconéctelo del tomacorriente mural y desconecte la antena o sistema de cable. Esto evita que el TV resulte dañado por tormentas eléctricas o sobretensiones en la línea de alimentación.
15. Líneas de alimentación-Un antena exterior no debe ser instalada en la cercanía de líneas de alimentación aéreas ni de otros circuitos de potencia para iluminación eléctrica, o donde pueda caerse y hacer contacto con tales líneas o circuitos. Al instalar un sistema de antena exterior, tenga mucho cuidado de no tocar tales líneas o circuitos de alimentación, ya que el contacto con ellos podría ser fatal.
16. Sobrecarga-No sobrecargue los tomacorrientes murales ni los cables de extensión, ya que esto podría causar incendios o descargas eléctricas.
17. Entrada de objetos y líquidos-Nunca introduzca objetos de ningún tipo por las aberturas de este TV, ya que podría tocar peligrosos puntos de alta tensión o piezas de cortocircuito, provocando incendios o descargas eléctricas. Nunca derrame ningún tipo de líquido sobre el TV
18. Servicio-No intente reparar el TV usted mismo; al abrir

o desmontar las cubiertas usted se expone a alta tensión y a otros peligros. Solicite todo servicio a personal calificado.

19. Daños que requieran reparación-En los siguientes casos, desconecte el TV del tomacorriente mural y llame a un técnico de servicio calificado:
 - a. Cuando el cable de alimentación o la clavija estén dañados.
 - b. Si se ha derramado líquido sobre la unidad, o si algún objeto ha caído dentro del TV.
 - c. Si el TV ha sido expuesto a la lluvia o al agua.
 - d. Cuando a pesar de haber seguido las instrucciones de operación, el TV no funcione normalmente. Ajuste solamente los controles mencionados en el manual de instrucciones; el ajuste incorrecto de otros controles podrá causar daños a la unidad, la que por lo general requerir de un prolongado trabajo de reparación (por un técnico calificado) para que sus condiciones normales de operación puedan ser restablecidas.
 - e. Si el TV se ha caído o si el gabinete se ha dañado.
 - f. Cuando el grabador de videocassetes muestre un cambio notorio en su rendimiento.
20. Piezas de repuesto-Cuando sea necesario reemplazar piezas, asegúrese de que el técnico de servicio emplee las piezas de repuesto especificadas por el fabricante, o piezas que tengan las mismas características que las piezas originales. Las sustituciones no autorizadas podrán causar incendios, descargas eléctricas y otros problemas.
21. Revisión de seguridad-Al finalizar cualquier servicio de mantenimiento o reparación de este TV, solicite al técnico que efectúe comprobaciones de seguridad para determinar si el TV se encuentra o no en condiciones óptimas de operación.
22. Calor-Esto producto TV deben colocarse fuera del alcance de fuentes de calor tales como radiadores, rejillas de calefacción, estufas o cualquier otro aparato destinado a producir calor, incluyendo los amplificadores.

Este manual sirve para los modelos de 13" y 19". A excepción de la apariencia, la operación de los dos modelos es exactamente la misma. En este manual se muestra el modelo de 19".

CONTROLES DE OPERACIÓN Y SUS FUNCIONES

- PANEL DELANTERO -

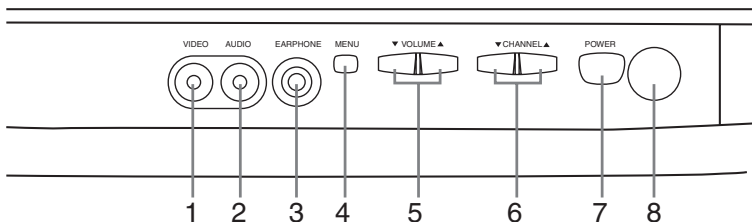

- CONTROL REMOTO -

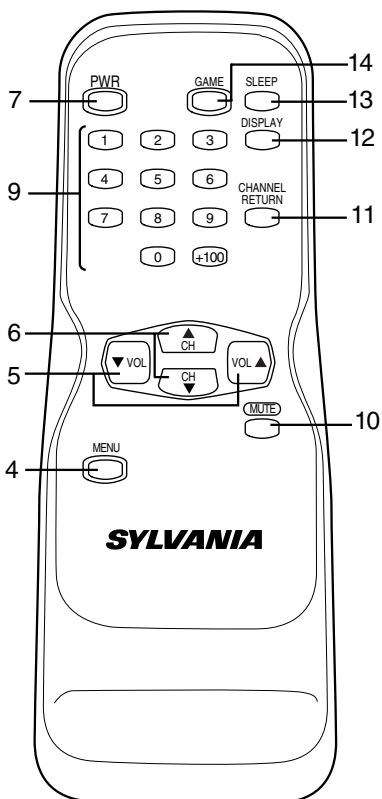

1. **Toma de entrada de vídeo (VIDEO)**- Conéctela a la toma de salida de vídeo de una videocámara o videograbadora.
2. **Toma de entrada de audio (AUDIO)**- Conéctela a la toma de salida de audio de una videocámara o videograbadora.
3. **Toma de auriculares (EARPHONE)**- Para conectar auriculares (no suministrados) y escuchar en privado.
NOTA: No conecte auriculares que tienen un enchufe en forma de L. El enchufe puede estorbar la caja.
4. **Botón de menú (MENU)**- Púlselo para visualizar el menú en la pantalla del televisor.
5. **Botones de aumento/disminución del volumen (VOLUME ▲/▼)**- Púlselos para controlar el nivel del volumen. Pulse el botón de aumento del volumen (VOL ▲) para determinar un modo de ajuste del menú en la pantalla del televisor. Pulse estos botones para seleccionar o ajustar de un menú particular. (por ejemplo: Selección de Idioma, Preajuste de Canales, Selección de Subtítulos, Ajuste de Imagen, Ajuste de V-CHIP)
6. **Botones de aumento/disminución de canales (CHANNEL ▲/▼)**- Púlselos para seleccionar un canal memorizado.
NOTA: DEBERA PREAJUSTAR los canales ANTES de utilizar el botón CHANNEL ▲ o ▼.
Púlselos para seleccionar un modo de ajuste del menú en la pantalla del televisor. Pulse estos botones para seleccionar un artículo que desee ajustar en el modo del control de imagen.
7. **Botón de alimentación (POWER)**- Púlselo para encender y apagar el televisor.

- PANEL TRASERO -

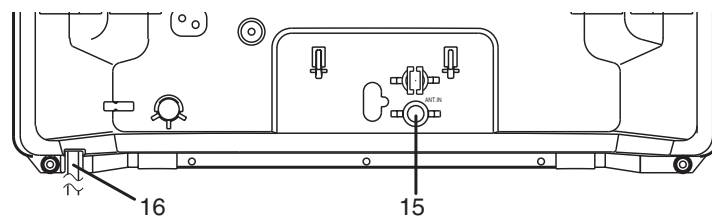

8. **Ventanilla sensora de infrarrojos**- Recibe las señales de control infrarrojas procedentes del mando a distancia.
9. **Botones de números de canales (CHANNEL NUMBER)**- Pulse dos dígitos para acceder directamente al canal deseado. Recuerde pulsar "0" antes de pulsar el número de un canal de un solo dígito.
Botón +100- Púlselo para seleccionar canales de televisión por cable cuyo número sea igual o superior al 100.
10. **Botón de silenciamiento (MUTE)**- Pulse el botón MUTE para apagar el sonido del programa de TV. (La visualización del nivel del volumen cambia del color AZUL CLARO a ROJO CLARO.) Pulse de nuevo el botón MUTE o los botones de ▲ o ▼ del volumen (VOL) para reponer el sonido.
11. **Botón de retorno de canal (CHANNEL RETURN)**- Pulse este botón para volver al canal previamente visto. Por ejemplo, al pulsar el botón CHANNEL RETURN una vez, la visualización de canales cambiará de CH 3 (canal actual) a CH 10 (canal visto con anterioridad), y al pulsarlo por segunda vez, la visualización cambiará de CH 10 a CH 3.
12. **Botón de visualización (DISPLAY)**- Púlselo para visualizar el número del canal en la pantalla. Si lo pulsa de nuevo, el número del canal desaparecerá.
13. **Botón del temporizador para dormir (SLEEP)**- Pulse el botón SLEEP para visualizar el temporizador para dormir y activar la función. El tiempo tras el cual se desactivará la función se determinará mediante el número de veces que se pulse el botón (0, 10, 20, 30.. 90, 0 minutos).

14. **Botón de juego (GAME)**- Púlselo para seleccionar el modo de juego y el modo de entrada externa al mismo tiempo. Pulse este botón de nuevo para salir de estos modos.
15. **Toma de entrada de antena (ANT. IN)**- Conéctela a una antena, sistema de TV por cable o sistema de TV por satélite.
16. **Cable de alimentación de CA**- Conéctelo a una toma de CA estándar (120V/60Hz).
NOTA: Antes de conectar el cable de alimentación de CA a una toma de CA estándar, quítelo del gancho para que no se rompiera ningún hilo.

INSTALACION DE LAS PILAS

1. Quite deslizando la tapa del compartimiento de las pilas en la unidad del control remoto.
2. Inserte 2 pilas pequeñas "AA" en el compartimiento de las pilas, en la posición indicada por las marcas de polaridad (+ / -).
3. Instale la tapa.



MODO DE ENTRADA EXTERNA

Cuando utilice una señal de entrada externa (videograbadora o videocámara), conecte los cables de salida de audio/vídeo del reproductor a la tomas AUDIO IN/VIDEO IN de su televisor. Y luego pulse el botón GAME. Para conocer detalles, consulte "USO DEL BOTÓN GAME" en la sección AJUSTE DE IMAGEN.

PREPARACIÓN PARA LA UTILIZACIÓN

SELECCIÓN DE IDIOMA

Si desea cambiar el idioma del menú en pantalla, siga el procedimiento de abajo.

- 1) Conecte el cable de alimentación a una toma de CA estándar.
- 2) Pulse el botón POWER para encender el televisor.
- 3) Pulse el botón MENU para que aparezca la visualización del menú en el televisor.
- 4) Pulse el botón CH(annel) ▲ o ▼ para indicar "[ENGLISH]".
- 5) Seleccione "ENGLISH" o "ESPAÑOL" utilizando el botón VOL(ume) ▲ o ▼.
- 6) Pulse el botón MENU para salir del menú.

PICTURE CHANNEL SET [ENGLISH]ESPAÑOL V-CHIP SET UP CAPTION [OFF]

PICTURE CHANNEL SET [ENGLISH]ESPAÑOL V-CHIP SET UP CAPTION [OFF]

AGREGAR/BORRAR AUTOPRESELEC.

Luego, pulse el botón VOL(ume) ▲.

El sintonizador sintoniza y memoriza todos los canales activos en su zona.

- El televisor distingue entre los canales de TV común y los canales de TV por cable.
- Cuando termine la MEMORIZACIÓN AUTOMÁTICA, el canal más bajo memorizado aparecerá en la pantalla.
- Cuando pulse el botón CH(annel) ▲ o ▼ después de seleccionar la MEMORIZACIÓN AUTOMÁTICA, el sintonizador se parará en los canales memorizados solamente.
- La unidad de televisor puede reconocer los canales de TV como ellos de TV por cable a causa de los condiciones de recepción. En este caso, pruebe la actividad MEMORIZACIÓN AUTOMÁTICA de nuevo en los condiciones finas de recepción.

[FUNCIÓN DE AGREGAR/BORRAR]

- 1) Pulse el botón MENU para que la visualización del menú aparezca en la pantalla del televisor.

- 2) Pulse el botón CH(annel) ▲ o ▼ hasta indicar "CANAL PREP."

IMAGEN CANAL PREP. [ESPAÑOL]ENGLISH AJUSTE DE V-CHIP TITULO [OFF]

- 3) Pulse el botón VOL(ume) ▲ para seleccionar "AGREGAR/BORRAR".

AGREGAR/BORRAR AUTOPRESELEC.

- 4) Utilice el botón CH(annel) ▲ o ▼ para seleccionar el canal que desee memorizar o borrar de la memoria.

Nota: La visualización volverá a la pantalla en unos 10 segundos.

Realice la función "AGREGAR/BORRAR" mientras esta visualización aparece en la pantalla.

- Pulse el botón VOL(ume) ▲ o ▼ para encender el número de canal en AZUL CLARO si desea añadir el canal a la memoria.
- Pulse el botón VOL(ume) ▲ o ▼ para encender el número de canal en ROJO CLARO si desea borrar el canal de la memoria.

OPERACIONES

PARA VER UN PROGRAMA DE TV

- 1) Pulse el botón POWER para encender el televisor.
- 2) Seleccione el canal deseado con el botón de ▲/▼ de canales.
- 3) Ajuste el volumen al nivel deseado utilizando el botón de ▲/▼ del volumen.
- 4) Ajuste los controles de imagen para obtener una imagen natural. (Consulte "AJUSTE DE IMAGEN".)

AJUSTE DEL TEMPORIZADOR PARA DORMIR

La función del temporizador para dormir le permite desconectar la alimentación, sin pulsar el botón POWER, una vez transcurrido un periodo de tiempo deseado.

- 1) Pulse el botón POWER para encender el televisor y pulse SLEEP del mando a distancia.
- 2) Podrá elegir el tiempo tras el cual se va a desconectar la alimentación pulsando repetidamente el botón SLEEP del mando a distancia. El tiempo máximo es de 90 minutos, ajustable en pasos de 10 minutos cada vez que se pulsa el botón.

REPOSAR 10

FUNCIÓN DE CONTINUACIÓN

Si falle o se desconecte la alimentación mientras el televisor está encendida, el televisor se pondrá automáticamente después de la restitución de alimentación.

(La visualización del temporizador aumentará y la indicación del temporizador para dormir aparecerá en la pantalla cuando usted pulse el botón SLEEP del mando a distancia.)

Nota: Cuando desconecte la unidad de la toma de CA, o si se produce un fallo en la alimentación, el tiempo establecido para el temporizador para dormir se perderá.

Para cancelar el temporizador para dormir

Pulse repetidamente el botón SLEEP hasta que se visualice "REPOSAR 0".

SELECCIÓN DE SUBTÍTULOS

Podrá ver programas de TV, películas, noticias, cintas pregrabadas, etc., etiquetados especialmente (cc), bien con subtítulos del diálogo o con visualización del texto añadidos al programa.

- 1) Pulse el botón MENU para que la visualización del menú aparezca en la pantalla del televisor.
- 2) Pulse el botón CH(annel) ▲ o ▼ para indicar "TITULO".
- 3) Pulse el botón VOL(ume) ▲ o ▼ para seleccionar el modo deseado.
- 4) Cuando termine, pulse el botón MENU para salir del menú.

PREAJUSTE DE CANALES

NOTA: DEBERA PREAJUSTAR los canales ANTES de utilizar el botón CHANNEL ▲ o ▼.

Para preajustar un canal o cambiar un canal preajustado, siga el procedimiento de abajo.

- 1) Pulse el botón POWER para encender el televisor.
- 2) Pulse el botón MENU para que la visualización del menú aparezca en la pantalla del televisor.
- 3) Pulse el botón CH(annel) ▲ o ▼ para indicar "CANAL PREP."
- 4) Pulse el botón VOL(ume) ▲.
- 5) Pulse el botón CH(annel) ▲ o ▼ para indicar "AUTOPRESELEC."

IMAGEN CANAL PREP. [ESPAÑOL]ENGLISH AJUSTE DE V-CHIP TITULO [OFF]

OPERACIONES (Seguimiento)

↔ : Pulse el botón VOL(ume) ▲ o ▼.

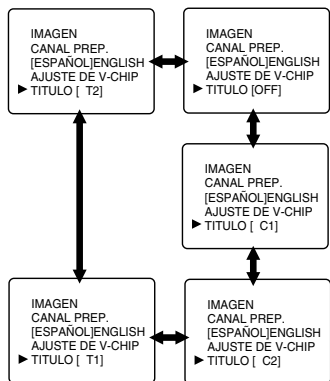

AJUSTE DE IMAGEN

- 1) Pulse el botón MENU para que la visualización del menú aparezca en la pantalla del televisor.
- 2) Pulse el botón VOL(ume) ▲ para seleccionar "IMAGEN".
- 3) Seleccione la característica que desee ajustar con el botón CH(annel) ▲ o ▼ y ajústela con el botón VOL(ume) ▲ o ▼.

MODO GAME

Elija la posición más apropiada para un juego de TV.

[+] : ON
[-] : OFF

CLARIDAD

Ajuste hasta que las partes blancas de la imagen sean tras brillantes como usted desee.

[+] : Aumenta el brillo
[-] : Disminuye el brillo

CONTRASTE

Ajuste para aumentar o disminuir el contraste.

[+] : Aumenta el contraste
[-] : Disminuye el contraste

COLOR

Ajusta el color para que éste sea brillante o pálido.

[+] : Color brillante
[-] : Color pálido

MATIZ

Ajuste para obtener tonos naturales de la piel.

[+] : Tono verdoso
[-] : Tono rojizo

↔ : Pulse el botón CH(annel) ▲ o ▼.

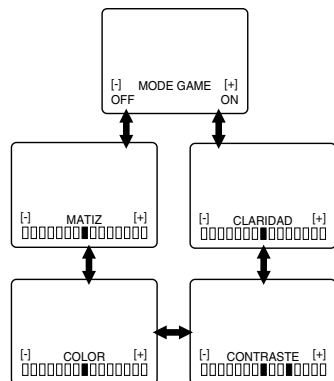

Nota:

- En los pasos de arriba, la visualización de ajuste de la imagen desaparecerá de la pantalla del televisor después de unos 10 segundos a menos que pulse cualquier botón, aunque no haya terminado. Pulse los botones MENU y VOL(ume) ▲ para seleccionar "IMAGEN". Luego, pulse repetidamente el botón CH(annel) ▲ o ▼ hasta que la visualización vuelva a la pantalla.
- Si ajusta el otro control de imagen después de poner el modo de juego en [ON], el modo de juego se pondrá en [OFF] automáticamente. Si desea poner el modo de juego, vuelva a ponerlo en [ON].

[USO DEL BOTÓN GAME]

Se pueden seleccionar también el modo de juego y el modo de entrada externa al mismo tiempo, pulsando el botón GAME del mando a distancia. "GAME" aparece en la pantalla del televisor.

- Para salir de los modos de juego and de entrada externa, pulse el botón GAME del mando a distancia de nuevo.
- Para cancelar el modo de juego solamente, ajuste el control de imagen. En este caso, "AUX" aparece en lugar de "GAME" en la pantalla del televisor.
- Cuando se pulse el botón GAME mientras el televisor está desactivado, el televisor se enciende y se pondrá automáticamente en los modos de juego y de entrada externa.

AJUSTE DE V-CHIP

V-CHIP permite a los padres impedir que sus hijos vean en el televisor programas no apropiados para ellos. V-CHIP lee la calificación de la programación (excepto noticias y programas de deportes, películas sin editar de los canales de televisión por cable de interés general, y señales de sistemas de emisión de emergencia), y luego impide el acceso a la programación si la calificación de los programas encuentra las limitaciones que usted selecciona. En este caso, el mensaje "PROGRAMA PROHIBIDO por ..." aparece en la pantalla del televisor.

Para bloquear la programación, siga los pasos de abajo.

- La programación puede haber sido calificada por la Motion Picture Association of America (MPAA) o según los consejos de Television Parental Guidelines. Para bloquear cualquier programación inapropiada, establezca sus límites en "CLASE DE MPAA" y "CLASE DE TV".
- No puede tener acceso al menú mientras el mensaje "PROGRAMA PROHIBIDO por ..." aparece. En este caso, cambie a un canal desbloqueado, luego pulse el botón MENU.

[AJUSTE DE LA CALIFICACIÓN DE MPAA]

- 1) Pulse el botón MENU para que el menú aparezca en la pantalla del televisor.
- 2) Pulse el botón CH(annel) ▲ o ▼ para indicar "AJUSTE DE V-CHIP". Luego, pulse el botón VOL(ume) ▲.
- 3) Utilice los botones de números para introducir el código de acceso de 4 dígitos. El código de acceso predeterminado es el 0000. Si no ha establecido su código de acceso personal, usted tendrá que utilizar el código 0000.
- 4) Pulse el botón CH(annel) ▲ o ▼ para indicar "CLASE DE MPAA". Luego, pulse el botón VOL(ume) ▲.
- 5) Pulse el botón CH(annel) ▲ o ▼ para indicar una calificación deseada. Luego, pulse el botón VOL(ume) ▲ para seleccionar [BLOQ.] o [MIRAR].

IMAGEN CANAL PREP. [ESPAÑOL]ENGLISH AJUSTE DE V-CHIP TITULO [OFF]

CODIGO DE ACCESO
- - - -

CLASE DE TV [MIRAR] [BLOQ.] CAMBIAR CODIGO

G [MIRAR] PG [MIRAR] PG-13 [MIRAR] R [BLOQ.] NC-17 [BLOQ.] X [BLOQ.]

<Selección>	<Categorías de calificación>
• G:	Para el público en general
• PG:	Se sugiere supervisión de los padres
• PG-13:	No apropiada para niños de menos de 13 años
• R:	Restringida: Con menos de 17 años se requiere que la persona vaya acompañada por los padres o un adulto
• NC-17:	Menores de 17 años no admitidos
• X:	Para adultos solamente

- Cuando seleccione la categoría de calificación y activa [BLOQ.], la calificación más alta activará [BLOQ.] automáticamente. La calificación más baja también activará [MIRAR] automáticamente.

OPERACIONES (Seguimiento)

- Cuando ponga "G" en [BLOQ.] o [MIRAR], todas las calificaciones activarán [BLOQ.] o [MIRAR] automáticamente.
 - Cuando ponga "X" en [MIRAR], todas las calificaciones activarán [MIRAR] automáticamente.
- 6) Pulse el botón MENU para salir del menú.
- [AJUSTE DE LA CALIFICACIÓN DE TV]**
- 1) Pulse el botón MENU para que el menú aparezca en la pantalla del televisor.
 - 2) Pulse el botón CH(annel) ▲ o ▼ para indicar "AJUSTE DE V-CHIP". Luego, pulse el botón VOL(ume) ▲.
 - 3) Utilice los botones de números para introducir el código de acceso de 4 dígitos. El código de acceso predeterminado es el 0000. Si no ha establecido su código de acceso personal, usted tendrá que utilizar el código 0000.
 - 4) Pulse el botón CH(annel) ▲ o ▼ para indicar "CLASE DE TV". Luego, pulse el botón VOL(ume) ▲.
 - 5) Pulse el botón CH(annel) ▲ o ▼ para indicar una calificación deseada. Luego, pulse el botón VOL(ume) ▲ para seleccionar [BLOQ.] o [MIRAR].

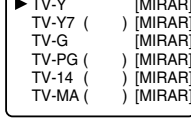
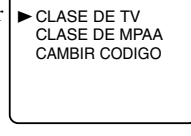
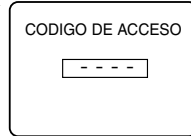
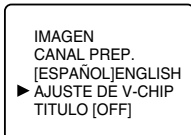

<Selección>	<Categorías de calificación>
• TV-Y:	Apropiada para niños
• TV-Y7:	Apropiada para niños de siete años en adelante
• TV-G:	Para el público en general
• TV-PG:	Se sugiere supervisión de los padres
• TV-14:	No apropiada para niños de menos de 14 años
• TV-MA:	Para adultos solamente

- Cuando seleccione la categoría de calificación y activa [BLOQ.], la calificación más alta activará [BLOQ.] automáticamente. La calificación más baja también activará [MIRAR] automáticamente.
 - Cuando ponga "TV-Y" en [BLOQ.] o [MIRAR], todas las calificaciones activarán [BLOQ.] o [MIRAR] automáticamente.
 - Cuando ponga "TV-MA" en [MIRAR], todas las calificaciones activarán [MIRAR] automáticamente.
- 6) Pulse el botón MENU para salir del menú.

[AJUSTE DE V-CHIP -LAS CALIFICACIONES SECUNDARIAS]

Cuando seleccione TV-Y7, TV-PG, TV-14 o TV-MA y pulse el botón VOL(ume) ▲, las calificaciones secundarias aparecerán en la pantalla del televisor. Si selecciona la categoría de calificación (ejemplo: TV-PG) y activa [BLOQ.] o [MIRAR], las calificaciones secundarias (ejemplo: V para Violencia) activarán [BLOQ.] o [MIRAR] automáticamente.

Podrá poner las calificaciones secundarias en [BLOQ.] o [MIRAR] cuando la categoría de la calificación se ponga en [BLOQ.]. Para ajustar individualmente las calificaciones secundarias, siga los pasos de abajo.

- **Cuando usted seleccione [TV-Y7]:**
Pulse el botón CH(annel) ▲ o ▼ para seleccionar "FV" (Violencia de fantasía). Luego, pulse el botón VOL(ume) ▲ para seleccionar [BLOQ.] o [MIRAR].
- **Cuando usted seleccione [TV-PG], [TV-14] o [TV-MA]:**
Pulse el botón CH(annel) ▲ o ▼ para seleccionar "D" (Diálogo sugestivo), "L" (Lengua grosera), "S" (Situación sexual) o "V" (Violencia). Luego, pulse el botón VOL(ume) ▲ para seleccionar [BLOQ.] o [MIRAR].

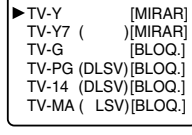
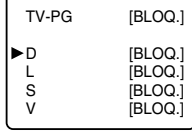
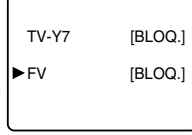

Nota: Cuando se seleccione [TV-MA], "D" no aparece en la pantalla del televisor.

- Las calificaciones secundarias que se ponen en [BLOQ.] aparecen al lado de la categoría de la clasificación en el menú CLASE DE TV.

[CODIGODE ACCESO V-CHIP]
Para cambiar el código de acceso, siga estos pasos.

- 1) Pulse el botón MENU, y luego pulse el botón CH(annel) ▲ o ▼ para seleccionar AJUSTE DE V-CHIP. Pulse el botón VOL(ume) ▲ para continuar.
- 2) Pulse los botones de números para introducir su código de acceso viejo. Si no ha establecido nunca su código de acceso personal, utilice el código 0000.
- 3) Pulse el botón CH(annel) ▲ o ▼ para seleccionar CAMBIAR CODIGO. Luego, pulse el botón VOL(ume) ▲ para continuar.
- 4) Utilice los botones de números para introducir su código de acceso deseado en el espacio CODIGO NUEVO. Luego, introduzca el mismo código en el espacio CODIGO CONFIRMADO. Su nuevo código de acceso queda establecido. Usted volverá a AJUSTE DE V-CHIP.

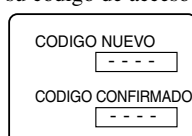
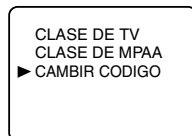
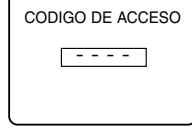
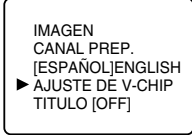

Si el código del espacio CODIGO CONFIRMADO no es exactamente el mismo que el código del espacio CODIGO NUEVO, repita el paso 4, asegurándose de introducir exactamente el nuevo código en el espacio CODIGO CONFIRMADO.

NOTAS:

- Si se produce un fallo en el suministro de alimentación, el código predeterminado, 0000, se convertirá de nuevo en el código de

acceso activado.

- Si conecta el cable de alimentación a una toma de CA que está controlada por un interruptor de pared, su código de acceso personal será borrado cada vez que desconecte la alimentación con el interruptor de pared. El código predeterminado volverá a ser de nuevo el código activado.

[SI OLVIDA SU CÓDIGO DE ACCESO]
En este caso, el código de acceso deberá volver a ser el código predeterminado, es decir, el 0000. Para restaurar 0000 como su código de acceso personal, desenchufe el cable de alimentación del televisor durante 10 segundos, y luego vuelva a enchufarlo.

GUIA EN CASO DE FALLAS

Algunas veces ocurren problemas de funcionamiento que pueden ser solucionados fácilmente verificando posibilidades al parecer evidentes pero que frecuentemente son pasadas por alto. Antes de pedir la reparación, verifique estos items. Con ello puede ahorrar tiempo y dinero.

LISTA DE INSPECCION RAPIDA DE MANTENIMIENTO	PROBLEMA	Control remoto no funciona	Barras en pantalla/Picture Distorted	Imagen distorsionada/No Color	Imagen corre verticalmente	No hay color	Mala recepción en algunos canales	Imagen débil	Lineas o rayas en la imagen	Fantasma en la imagen	Imagen borrosa	Sonido bueno/mala imagen	Imagen buena, sonido malo	Sin imagen ni sonido	Aparecen colores diferentes en la pantalla
Pruebe un canal nuevo, si está bien, posibles problemas en estación transmisora.			X	X	X	X	X	X	X	X	X	X	X	X	X
Está enchufada la TV? Hay corriente?	X														X
El botón de la TV está en ON?															X
La antena está conectada a terminal atrás del aparato?						X	X	X	X	X	X	X	X	X	X
Si usa antena exterior, verifique si hay cables quebrados?		X	X	X	X	X	X	X	X	X	X	X	X	X	X
Verifique si hay interferencia local.		X	X						X	X	X	X	X		
Apague el botón POWER y encienda luego de aprox. un minuto.														X	
Regule el control de COLOR.						X									
Regule el control de CONTRASTE & CLARIDAD.								X				X			
Verifique pilas en control remoto.		X													
Aleje la TV de los aparatos cercanos que tengan magnetismo. Desenchufe el cable de alimentación de la TV y vuelva a enchufarlo después de pasar 30 minutos.															X

Problema	Posible solución
Mi TV muestra errores de ortografía en subtítulos.	Usted está viendo una transmisión en vivo y puede ocurrir que errores de ortografía hechos por la compañía productora de subtítulos cerrados queden sin corregir. Un programa pregrabado no presentará errores de ortografía por el tiempo del que dispone normalmente para corregir los subtítulos.
Mi TV no muestra el texto por completo o hay demora en lo que se está diciendo.	Los subtítulos que se demoran unos segundos en aparecer con relación al diálogo son comunes en las transmisiones en vivo. La mayor parte de las compañías productoras de subtítulos pueden mostrar un diálogo de un máximo de 220 palabras por minuto. Si el diálogo se excede de ese promedio, se usa una edición selectiva para asegurar que el subtítulo continúa actualizado con el diálogo actual en la pantalla de TV.
Mis subtítulos están mezclados con cuadros blancos en la pantalla.	Interferencia causada por edificios, líneas eléctricas, tormentas, etc. puede ocasionar la aparición mezclada o incompleta de los subtítulos.
Mi guía de programas indicaba que un show de TV era de subtítulos cerrados, pero no apareció ningún subtítulo.	Las transmisoras pueden usar a veces un proceso de compresión del tiempo para apurar un programa actual y dar tiempo adicional para los comerciales. Puesto que el decodificador no puede leer la información comprimida, los subtítulos se pierden.
Mi videotape pregrabado no muestra ningún subtítulo. La caja de la cinta indica que es del sistema (cc).	El videotape es una copia hecha en casa o la compañía que duplicó la cinta no grabó accidentalmente las señales de subtítulos durante el proceso de copiado.
Mi pantalla de TV muestra un cuadro negro en ciertos canales.	Usted está en el modo TEXT (texto). Seleccione el modo CAPTION (subtítulo) o TITULO [OFF].

MANTENIMIENTO

LIMPIEZA DEL GABINETE

- Limpie el panel frontal y las demás superficies exteriores de la TV con una tela suave sumergida en agua tibia y bien exprimida.
- Nunca use solventes o alcohol. No rocíe con insecticidas líquidos cerca de la TV. Esos productos químicos pueden causar daños y decoloración en las superficies expuestas.

LIMPIEZA DEL TUBO CATODICO

Limpie el tubo de reproducción de la TV con una tela suave. Antes de limpiarlo, desconecte el cable de alimentación de energía.

ESPECIFICACIONES

ESPECIFICACIONES GENERALES

- Sistema de televisión: TV NTSC-M Estándar
- Sistema de Subtítulos: \$15.119/FCC
- Cerrados
- Cobertura de canales
 - VHF: 2 ~ 13
 - UHF: 14 ~ 69
 - CATV: 2 ~ 13, A ~ W, W+1 ~ W+84, A-5 ~ A-1, 5A
- Sistema de sintonización: Sistema de sintonización sintetizada de frecuencia de 181 canales
- Acceso al canal: Teclado de acceso directo, explorador programable y ascendente/descendente
- Terminales de antena: Asimétrica de 75 ohm (tipo F) VHF/UHF/CATV
- Entrada de video : Conector RCA x 1
- Entrada de audio : Conector RCA x 1
- Auricular : 1/8" monoaural (3.5mm)

ESPECIFICACIONES ELECTRICAS

Salida de sonido: 1W, 8 ohm

ACCESORIOS INCLUIDOS

- Unidad de control remoto (N0138UD o N0139UD)
- Pilas ("AA" x 2)
- Antena de varilla [Solamente 13 pulgadas] (0EMN00673 o 0EMN01599)
- Manual del usuario

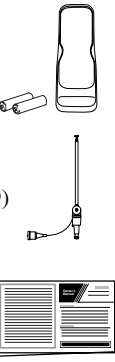

OTRAS ESPECIFICACIONES

- Control remoto: Sistema de luz infrarroja digital codificada.
- Temperatura de uso: 5°C to 40°C (41°F~104°F)
- Requisitos de alimentación: CA120V, 60Hz
- [13 pulgadas]
- Consumo de energía (máxima): 53W
- Tubo catódico: 13"
- Dimensiones: (Alt) 12-3/4"(323mm) (Anc) 14-1/8"(358mm) (Prof) 14-4/9"(367mm) 19 lbs. (8.5kg)
- Peso: [19 pulgadas]
- Consumo de energía (máxima): 72W
- Tubo catódico: 19"
- Dimensiones: (Alt) 16-3/4"(428mm) (Anc) 18-3/4"(475mm) (Prof) 18"(454mm)
- Peso: 37.5 lbs. (17kg)

• Diseños y especificaciones están sujetos a cambios sin previo aviso y sin obligación legal de nuestra parte.
• Si hay cualquiera diferencia entre los idiomas, el idioma implícito es inglés.