



## LIMITED WARRANTY

FUNAI CORP. will repair this product, free of charge in the USA in the event of defect in materials or workmanship as follows:

### DURATION:

**PARTS:** FUNAI CORP. will provide parts to replace defective parts without charge for one (1) year from the date of original retail purchase. Two (2) years for Picture Tube. This warranty does not cover any cosmetic parts or complete assembly parts.

**LABOR:** FUNAI CORP. will provide the labor without charge for a period of ninety (90) days from the date of original retail purchase.

### LIMITS AND EXCLUSIONS:

This warranty is extended only to the original retail purchaser. A purchase receipt or other proof of original retail purchase will be required together with the product to obtain service under this warranty.

This warranty shall not be extended to any other person or transferee.

This warranty is void and of no effect if any serial numbers on the product are altered, replaced, defaced, missing or if service was attempted by an unauthorized service center. This FUNAI Limited warranty does not apply to any product not purchased and used in the United States.

This warranty only covers failures due to defects in material or workmanship which occurs during normal use. It does not cover damage which occurs in shipment, or failures which are caused by repairs, alterations or product not supplied by FUNAI CORP., or damage which results from accident, misuse, abuse, mishandling, misapplication, alteration, faulty installation, improper maintenance, commercial use such as hotel, rental or office use of this product or damage which results from fire, flood, lightning or other acts of God.

**THIS WARRANTY DOES NOT COVER PACKING MATERIALS, ANY ACCESSORIES (EXCEPT REMOTE CONTROL), ANY COSMETIC PARTS, COMPLETE ASSEMBLY PARTS, DEMO OR FLOOR MODELS.**

FUNAI CORP. AND ITS REPRESENTATIVES OR AGENTS SHALL IN NO EVENT BE LIABLE FOR ANY GENERAL, INDIRECT OR CONSEQUENTIAL DAMAGES ARISING OUT OF OR OCCASIONED BY THE USE OF OR THE INABILITY TO USE THIS PRODUCT. THIS WARRANTY IS MADE IN LIEU OF ALL OTHER WARRANTIES, EXPRESS OR IMPLIED, AND OF ALL OTHER LIABILITIES ON THE PART OF FUNAI. ALL OTHER WARRANTIES INCLUDING THE WARRANTY OF MERCHANTABILITY, AND FITNESS FOR A PARTICULAR PURPOSE, ARE HEREBY DISCLAIMED BY FUNAI AND ITS REPRESENTATIVES IN THE UNITED STATES. ALL WARRANTY INSPECTIONS AND REPAIRS MUST BE PERFORMED BY A FUNAI AUTHORIZED SERVICE CENTER. THIS WARRANTY IS VALID WHEN THE UNIT IS CARRIED-IN OR DELIVERED TO A FUNAI AUTHORIZED SERVICE FACILITY.

### IMPORTANT:

THIS LIMITED WARRANTY GIVES YOU SPECIFIC LEGAL RIGHTS. YOU MAY HAVE OTHER RIGHTS THAT VARY FROM STATE TO STATE. IF, AT ANY TIME DURING THE WARRANTY PERIOD, YOU ARE UNABLE TO OBTAIN SATISFACTION WITH THE REPAIR OF THIS PRODUCT, PLEASE CONTACT FUNAI CORP. IN WRITING.

SOME STATES DO NOT ALLOW LIMITATIONS ON HOW LONG AN IMPLIED WARRANTY LASTS OR THE EXCLUSION OR LIMITATION OF INCIDENTAL OR CONSEQUENTIAL DAMAGE SO THE ABOVE LIMITATION OR EXCLUSIONS MAY NOT APPLY TO YOU. THIS WARRANTY GIVES YOU SPECIFIC LEGAL RIGHTS AND YOU MAY ALSO HAVE OTHER RIGHTS WHICH VARY FROM STATE TO STATE.

### ATTENTION:

FUNAI CORP. RESERVES THE RIGHT TO MODIFY ANY DESIGN OF THIS PRODUCT WITHOUT PRIOR NOTICE.

To locate your nearest FUNAI Authorized Service Center or for general service procedure, please call 1-800-968-3429 or write to the following:

FUNAI CORPORATION, INC. Service Center  
19900 Van Ness Avenue, Torrance, CA 90501  
Tel : 1-800-968-3429

IEMN20049

Printed in Thailand  
L2710UL \*\*\*\*\*



# Owner's Manual

27 INCH  
COLOR TELEVISION  
RSET427E

## FEATURES

- **Tinted, Bright Black Matrix Picture Tube**
- **MTS/SAP Tuner**
- **181 Channel Selection-** All VHF/UHF channels plus up to 125 cable channels.
- **PLL Frequency Synthesized Tuning-** The latest PLL frequency synthesized electronic tuning system provides free and easy channel selection and lets you tune directly to any channel using the channel number buttons (0~9 and +100-key) on the remote control.
- **On-Screen Function Display**
- **Full-Function Remote Control**
- **Sleep Timer**
- **Closed Caption Decoder-** You may view specially labeled (cc) TV programs, movies, news, prerecorded tapes, etc. with either a dialogue caption or text display added to the program.
- **Auto Shut Off Function-** If there is no signal input from the antenna terminal and no user operation for 15 minutes, the TV will turn itself off automatically.
- **V-CHIP-** Enables parents to prevent their children from watching inappropriate material on TV.
- **S-VIDEO Input-** Allows you to get better picture detail and clarity for the playback of S-VHS VCR tapes or Video Discs.
- **Front / Rear AV Input**

## PRECAUTIONS

- Place your TV in a room with adequate ventilation.
- Keep your TV set away from sources of direct heat, such as heat registers or direct sunlight.
- Do not place your TV on soft surfaces, such as rugs or blankets.
- Leave enough room for air to circulate around the bottom, top and back of the set.

The serial number of this product may be found on the back of the TV. No others have the same serial number as yours. You should record the number and other vital information here and retain this book as a permanent record of your purchase to aid identification in case of theft.

Date of Purchase		Dealer Phone No.	
Dealer Purchase from		Model No.	
Dealer Address		Serial No.	

**IF YOU NEED ADDITIONAL ASSISTANCE FOR SET-UP OR OPERATING AFTER READING OWNER'S MANUAL, PLEASE CALL TOLL FREE 1-800-968-3429.**

## ANTENNA/CABLE CONNECTIONS

**CAUTION : TO PREVENT ELECTRIC SHOCK, MATCH WIDE BLADE OF PLUG TO WIDE SLOT, FULLY INSERT.**

**ATTENTION : POUR ÉVITER LES CHOCS ÉLECTRIQUES, INTRODUIRE LA LAME LA PLUS LARGE DE LA FICHE DANS LA BORNE CORRESPONDANTE DE LA PRISE ET POUSSER JUSQU'AU FOND.**

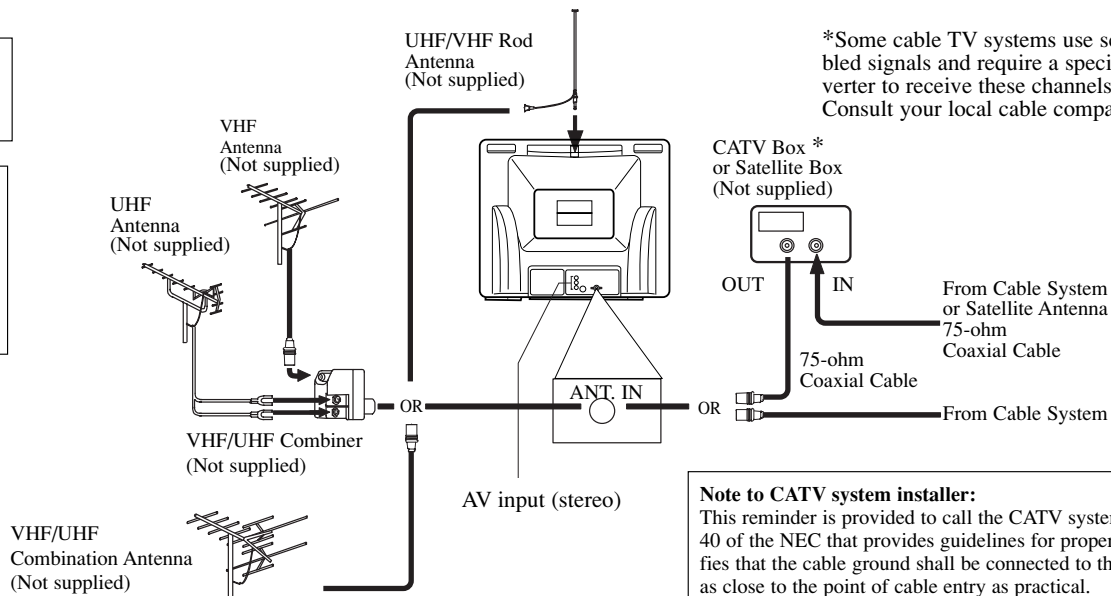

\*Some cable TV systems use scrambled signals and require a special converter to receive these channels. Consult your local cable company.

**FCC WARNING-** This equipment may generate or use radio frequency energy. Changes or modifications to this equipment unless the modifications are expressly approved in the instruction manual. The user could lose the authority to operate this equipment if an unauthorized change or modification is made.

### Note to CATV system installer:

This reminder is provided to call the CATV system installer's attention to Article 820-40 of the NEC that provides guidelines for proper grounding and, in particular, specifies that the cable ground shall be connected to the grounding system of the building as close to the point of cable entry as practical.

## CLOSED CAPTION

This TV can receive C1 and C2 Caption and Text.

### CAPTION MODE

1) Closed Caption Characters can be displayed on the TV screen only when the received broadcast signal contains Caption Signals.

2) **Paint-on mode :** Displays input characters on the screen immediately.

**Pop-on mode :** Once characters are stored in memory, they are displayed all at once.

**Roll-up mode :** Displays the characters continuously by scrolling (max. 4 lines)

**Note :** If CAPTION C1 or C2 is selected but a Closed Caption signal is not included, characters will not be displayed.

### TEXT MODE

1) Displays the text on the screen by scrolling (max. 7 lines)

2) If the received broadcast signal does not contain caption or text signals, no change will occur.

### Notes :

1) When your TV receives a special effects playback signal (i.e., Search, Slow, Still) from a VCR's video output channel (CH3 or CH4), your TV may not display the correct caption or text.

2) Captions and texts may not match the TV voice exactly.

3) Interference may cause the closed caption system not to function properly.

4) The caption or text characters will not be displayed while the menu display or functions display is shown.

5) **If you see this screen :**

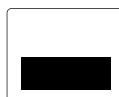

If your TV displays a black box on the screen, this means that your TV is set to TEXT mode. To clear screen, select CAPTION C1, C2 or CAPTION [OFF].

## WARNING :

TO REDUCE THE RISK OF FIRE OR ELECTRIC SHOCK, DO NOT EXPOSE THIS APPLIANCE TO RAIN OR MOISTURE.



**CAUTION :** TO REDUCE THE RISK OF ELECTRIC SHOCK, DO NOT REMOVE COVER (OR BACK) NO USER SERVICEABLE PARTS INSIDE. REFER SERVICING TO QUALIFIED SERVICE PERSONNEL.

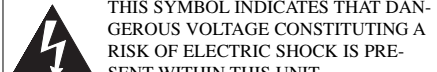

THIS SYMBOL INDICATES THAT DANGEROUS VOLTAGE CONSTITUTING A RISK OF ELECTRIC SHOCK IS PRESENT WITHIN THIS UNIT.



THIS SYMBOL INDICATES THAT THERE ARE IMPORTANT OPERATING AND MAINTENANCE INSTRUCTIONS IN THE LITERATURE ACCOMPANYING THE APPLIANCE.

The important note is located on the rear of the cabinet.

# IMPORTANT SAFEGUARDS

- Read instructions-All the safety and operating instructions should be read before the appliance is operated.
- Retain Instructions-The safety and operating instructions should be retained for future reference.
- Heed Warnings-All warnings on the appliance and in the operating instructions should be adhered to.
- Follow Instructions-All operating and use instructions should be followed.
- Cleaning-Unplug TV from the wall outlet before cleaning. Do not use liquid cleaners or aerosol cleaners. Use a damp cloth for cleaning.  
**EXCEPTION:** A product that is meant for uninterrupted service and, that for some specific reason, such as the possibility of the loss of an authorization code for a CATV converter, is not intended to be unplugged by the user for cleaning or any other purpose, may exclude the reference to unplugging the appliance in the cleaning description otherwise required in item 5.
- Attachments-Do not use attachments not recommended by the TV manufacturer as they may cause hazards.
- Water and Moisture-Do not use this TV near water, for example, near a bath tub, wash bowl, kitchen sink, or laundry tub, in a wet basement, or near a swimming pool, and the like.
- Accessories-Do not place this TV on an unstable cart, stand, tripod, bracket, or table. The TV may fall, causing serious injury to someone, and serious damage to the appliance. Use only with a cart, stand, tripod, bracket, or table recommended by the manufacturer, or sold with the TV.  
Any mounting of the appliance should follow the manufacturer's instructions and should use a mounting accessory recommended by the manufacturer. An appliance and cart combination should be moved with care. Quick stops, excessive force, and uneven surfaces may cause the appliance and cart combination to overturn.

- AMEUBLES- Cet appareil ne doit être placé que sur un meuble (avec ou sans roulettes) recommandé par le fabricant. Si vous l'installez sur un meuble à roulettes, déplacez les deux ensembles avec précaution. Un arrêt brusque, l'utilisation d'une force excessive et des surfaces irrégulières risquent de déstabiliser l'ensemble et de le renverser.
- Ventilation-Slots and openings in the cabinet and the back or bottom are provided for ventilation and to ensure reliable operation of the TV and to protect it from overheating, these openings must not be blocked or covered. The openings should never be blocked by placing the TV on a bed, sofa, rug, or other similar surface. This TV should never be placed near or over a radiator or heat register. This TV should not be placed in a built-in installation such as a bookcase or rack unless proper ventilation is provided or the manufacturer's instructions have been adhered to.
  - Power Sources-This TV should be operated only from the type of power source indicated on the marking label. If you are not sure of the type of power supply to your home, consult your appliance dealer or local power company. For TVs intended to operate from battery power, or other sources, refer to the operating instructions.
  - Grounding or Polarization-This TV is equipped with a polarized alternating-current line plug (a plug having one blade wider than the other). This plug will fit into the power outlet only one way. This is a safety feature. If you are unable to insert the plug fully into the outlet, try reversing the plug. If the plug should still fail to fit, contact your electrician to replace your obsolete outlet. Do not defeat the safety purpose of the polarized plug.

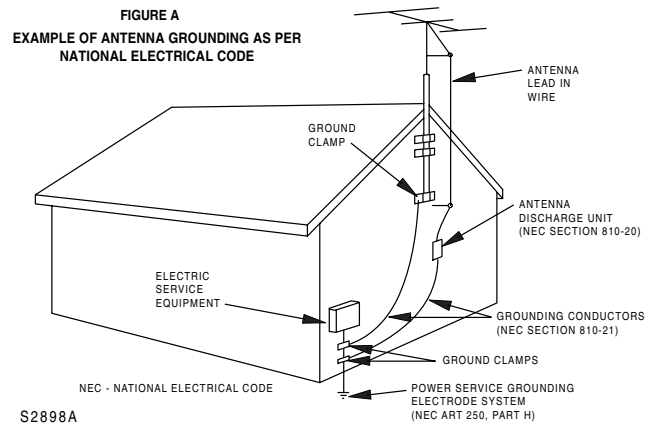

- Power-Cord Protection-Power-supply cords should be routed so that they are not likely to be walked on or pinched by items placed upon or against them, paying particular attention to cords at plugs, convenience receptacles, and the point where they exit from the appliance.
- Outdoor Antenna grounding-If an outside antenna or cable system is connected to the TV, be sure the antenna or cable system is grounded so as to provide some protection against voltage surges and built-up static charges. Article 810 of the National Electrical Code, ANSI/NFPA No. 70, provides information with respect to proper grounding of the mast and supporting structure, grounding of the lead-in wire to an antenna discharge unit, size of grounding conductors, location of antenna-discharge unit, connection to grounding electrodes, and requirements for the grounding electrode. (Fig. A)
- Lightning-For added protection for this TV receiver during a lightning storm, or when it is left unattended and unused for long periods of time, unplug it from the wall outlet and disconnect the antenna or cable system. This will prevent damage to the TV due to lightning and power-line surges.
- Power Lines-An outside antenna system should not be located in the vicinity of overhead power lines or other electric light or power circuits, or where it can fall into such power lines or circuits. When installing an outside antenna system, extreme care should be taken to keep from touching such power lines or circuits as contact with them might be fatal.
- Overloading-Do not overload wall outlets and extension cords as this can result in a risk of fire or electric shock.
- Object and Liquid Entry-Never push objects of any kind into this TV through openings as they may touch dangerous voltage points or short out parts that could result in a fire or electric shock. Never spill liquid of any kind on the TV.
- Servicing-Do not attempt to service this TV yourself as opening or removing covers may expose you to dangerous voltage or other hazards. Refer all servicing to qualified service personnel.
- Damage Requiring Service-Unplug this TV from the wall outlet and refer servicing to qualified service personnel under the following conditions:
  - When the power supply cord or plug is damaged or frayed.
  - If liquid has been spilled, or objects have fallen into the TV.
  - If the TV has been exposed to rain or water.
  - If the TV does not operate normally by following the operating instructions. Adjust only those controls that are covered by the operating instructions, as improper adjustment of other controls may result in damage and will often require extensive work by a qualified technician to restore the TV to its normal operation.
  - If the TV has been dropped or damaged in any way.
  - When the TV exhibits a distinct change in performance-this indicates a need for service.
- Replacement Parts-When replacement parts are required, be sure the service technician uses replacement parts specified by the manufacturer that have the same characteristics as the original part. Unauthorized substitutions may result in fire, electric shock, injury to persons or other hazards.
- Safety Check-Up-on completion of any service or repairs to this TV, ask the service technician to perform routine safety checks to determine that the TV is in proper operating condition.
- Heat-This TV product should be situated away from heat sources such as radiators, heat registers, stoves, or other products (including amplifiers) that produce heat.

## OPERATING CONTROLS AND FUNCTIONS

### - FRONT PANEL -

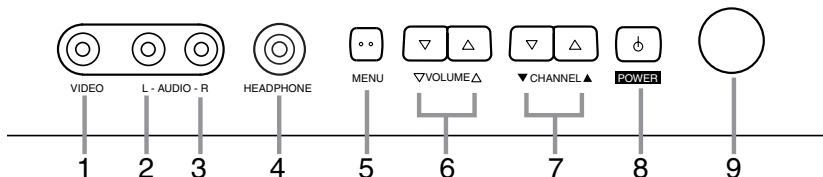

### - REMOTE CONTROL -

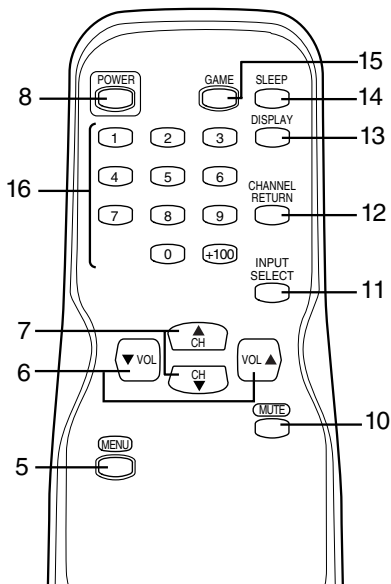

- VIDEO (IN) jack-** Connect to the video output jack of a video camera or VCR.
- AUDIO L (IN) jack-** Connect to the left channel audio output jack of a video camera or VCR.  
**Note :** The AUDIO L (IN) jack is for mono input. The sound is heard from both speakers. Use this jack for connecting monaural audio equipment.
- AUDIO R (IN) jack-** Connect to the right channel audio output jack of a video camera or VCR.

- HEADPHONE jack-** To connect headphone (not supplied) for personal listening.
- MENU button-** Press to display the menu on the TV screen.
- VOLUME (VOL) ▲/▼ buttons-** Press to control the volume level.  
Press to determine the setting mode from the menu on the TV screen (only the VOL ▲ button).  
Press to select or adjust from a particular menu (for example : Language Selection, Channel Presetting, Closed Caption Selection, Picture Adjustment, V-CHIP Set Up).
- CHANNEL (CH) ▲/▼ buttons-** Press to select memorized channel.  
Press to select the setting mode from the menu on the TV screen.  
Press to select item you want to adjust in the picture control mode.
- POWER button-** Press to turn the TV ON and OFF.
- Infrared Sensor Window-** Receives the infrared control signals from the remote control unit.
- MUTE button-** Press to turn off the sound portion of the TV program (Volume level display turns LIGHT RED from LIGHT BLUE). Press this button again or press the VOL(ume) ▲ or ▼ button to restore sound.
- INPUT SELECT button-** Press to select TV or the external input (VIDEO1 or VIDEO2) mode (See USING AUDIO/VIDEO INPUT JACKS).
- CHANNEL RETURN button-** Press to go back to the previously viewed channel.

### - REAR PANEL -

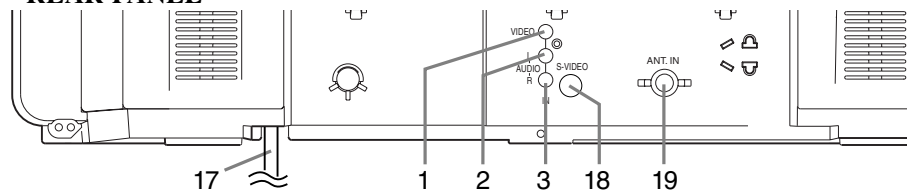

- For example, pressing this button once will change channel display from CH 3 (present channel) to CH 10 (previously viewed channel), and pressing it a second time will return from CH 10 to CH 3.
- DISPLAY button-** Press to display the channel number on the screen. If you press it again, the channel number will disappear.
- SLEEP button-** Press to display the sleep timer and start the function. The shut off time can be determined by the number of times you press the button (0, 10, 20, 30, ..90, 0 minutes).
- GAME button-** Press to set Game mode and external input mode at the same time. Press the INPUT SELECT button to exit this mode.
- Channel number buttons-** Press two digits to directly access the desired channel. Remember to press a "0" before a single digit channel.  
**+100 button-** Press to select cable channels higher than 99.
- AC cord-** Connect to a standard AC outlet (120V/60Hz).  
**Note :** Unwrap the AC cord completely from the backcover before plugging the cord into an AC outlet.
- S-VIDEO input jack-** Connect to the S-VIDEO output jack of a video camera or VCR using the S-VIDEO cable (not supplied).  
**Note :** The S-VIDEO jack is given priority over the VIDEO jack on the rear panel.
- ANT(enna). IN jack-** Connect to an antenna, cable system, or satellite system.

### INSTALLING THE BATTERIES

- Slide the battery compartment cover back on the remote unit.
- Insert 2 "AA" penlight batteries into battery compartment in the direction as indicated by the polarity (+ / -) markings. Batteries installed with incorrect polarity may damage the remote unit.
- Replace the cover.



### USING AUDIO/VIDEO INPUT JACKS

When you use the AUDIO/VIDEO input jacks, select "VIDEO1" or "VIDEO2" mode by pressing the INPUT SELECT button on the remote control.

- To use the jacks on the rear of the TV, select "VIDEO1".
- To use the jacks on the front of the TV, select "VIDEO2".

#### Notes :

- You may also set Game mode by pressing the GAME button on the remote control. "GAME" appears on the TV screen. In this case, connect the external source to the AUDIO/VIDEO jacks on the front panel (see PICTURE ADJUSTMENT).
- When you use the S-VIDEO connection, S-VIDEO jack is given priority over the VIDEO jack on the rear panel.

# PREPARATION FOR USE

## LANGUAGE SELECTION

If you want to change the language of the on-screen menu, follow the procedure below.

- 1) Connect the power cord to a standard AC outlet.  
**Note :** If some digits appear in the corner of the screen, press the POWER button without unplugging the power cord.
- 2) Press the POWER button to turn on the TV.
- 3) Press the MENU button so that the menu display appears on the TV screen.
- 4) Press the CH(annel) ▲ or ▼ button to point to "[ENG]".
- 5) Select "ENG(lish)", "ESP(añol)" or "FRA(nçais)" by using the VOL(ume) ▲ or ▼ button.
- 6) Press the MENU button to exit the menu.

▶ PICTURE CHANNEL SET [ENG] / ESP / FRA  
V-CHIP SET UP  
CAPTION [OFF]  
TV SOUND [MAIN]

PICTURE CHANNEL SET  
▶ [ENG] / ESP / FRA  
V-CHIP SET UP  
CAPTION [OFF]  
TV SOUND [MAIN]

- 3) Press the VOL(ume) ▲ button so that "ADD/DELETE" is selected.
- 4) Use the CH(annel) ▲ or ▼ button to select the channel you wish to put into memory or to erase from memory.  
**Note :** The menu will disappear automatically in about 10 seconds. Perform "ADD/DELETE" function while this display appears on the screen.
- Press the VOL(ume) ▲ or ▼ button to light up the channel number in LIGHT BLUE if you wish to add the channel into memory.
- Press the VOL(ume) ▲ or ▼ button to light up the channel number in LIGHT RED if you wish to erase the channel from memory.
- 5) Press the MENU button to exit the menu.

▶ ADD/DELETE  
AUTO PRESET CH

## CHANNEL PRESETTING

To preset a channel or to change a preset channel, follow the procedure below.

- 1) Press the POWER button to turn on the TV.
  - 2) Press the MENU button so that the menu display appears on the TV screen.
  - 3) Press the CH(annel) ▲ or ▼ button to point to "CHANNEL SET". Then press the VOL(ume) ▲ button.
  - 4) Press the CH(annel) ▲ or ▼ button to point to "AUTO PRESET CH". Then press the VOL(ume) ▲ button.
- The tuner scans and memorizes all active channels in your area.
- The TV distinguishes between standard TV channels and cable (CATV) channels.
  - When AUTO PRESET CH action is completed, the lowest memorized channel reappears on the screen.
  - When you press the CH(annel) ▲ or ▼ button after selecting "AUTO PRESET CH", the tuner will stop at the memorized channels only.
  - The TV may recognize TV channels to be CATV channels by receiving conditions. In this case, try AUTO PRESET CH action again after checking antenna connection.
  - When AUTO PRESET CH is activated where there is no TV signal input, "NO TV SIGNALS" will appear on the display after the completion of channel scanning.

PICTURE CHANNEL SET  
▶ [ENG] / ESP / FRA  
V-CHIP SET UP  
CAPTION [OFF]  
TV SOUND [MAIN]

ADD/DELETE  
▶ AUTO PRESET CH

### [ADD/DELETE FUNCTION]

- 1) Press the MENU button so that the menu display appears on the TV screen.
- 2) Press the CH(annel) ▲ or ▼ button to point to "CHANNEL SET". Then press the VOL(ume) ▲ button.

PICTURE CHANNEL SET  
▶ [ENG] / ESP / FRA  
V-CHIP SET UP  
CAPTION [OFF]  
TV SOUND [MAIN]

## MTS (Multi-Channel Television Sound) SYSTEM

You can listen to a program in MTS stereo by following the steps below.

Menu Selection Type of broadcast	MAIN	MONO	SAP
Regular	-None-	-None-	-None-
Stereo broadcast	STEREO	MONO	STEREO
SAP	MAIN	MAIN	SAP

To show the status, press the DISPLAY button on the remote control.

**SAP:** Second Audio Program, which means your program, can also be received in a second language or sometimes a radio station.

### [To Select STEREO, MONO or SAP in Stereo broadcast]

- 1) Press the MENU button so that the menu display appears on the TV screen.
- 2) Press the CH(annel) ▲ or ▼ button to point to "TV SOUND".
- 3) Press the VOL(ume) ▲ or ▼ button to select your desired stereo mode ([MAIN], [MONO] or [SAP]).

◀▶ : Press the VOL(ume) ▲ or ▼ button.

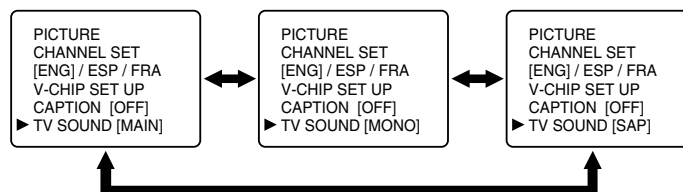

## RESUME FUNCTION

If the power fails or is disconnected while the TV is powered on, the TV will turn on automatically when the power resumes.

# OPERATIONS

## WATCHING A TV PROGRAM

- 1) Press the POWER button to turn on the TV.
- 2) Select the desired channel with the CH(annel) ▲ or ▼ button.
- 3) Adjust the volume to the desired listening level using the VOL(ume) ▲ or ▼ button.
- 4) Adjust picture controls for a natural looking image. (See "PICTURE ADJUSTMENT".)

## SETTING THE SLEEP TIMER

The sleep timer function allows you to have the power automatically turn off after a set time period.

- 1) Press the POWER button to turn on the TV and press the SLEEP button on the remote control.
- 2) You may change the sleep time by pressing the SLEEP button on the remote control repeatedly. The timer can be set up to 90 minutes. 10 minutes each time the SLEEP button is pressed (the timer display counts up and sleep timer will be displayed on the screen when you press the SLEEP button on remote control).

**To cancel the sleep timer:**  
Press the SLEEP button repeatedly until "SLEEP 0" is displayed.

SLEEP 10

## CLOSED CAPTION SELECTION

You may view specially labeled (cc) TV programs, movies, news and prerecorded tapes, etc. with either a dialogue caption or text display added to the program.

- 1) Press the MENU button so that the menu display appears on the TV screen.
- 2) Press the CH(annel) ▲ or ▼ button to point to "CAPTION".
- 3) Press the VOL(ume) ▲ or ▼ button to select the mode you wish.
- 4) When done, press the MENU button to exit the menu.

◀▶ : Press the VOL(ume) ▲ or ▼ button.

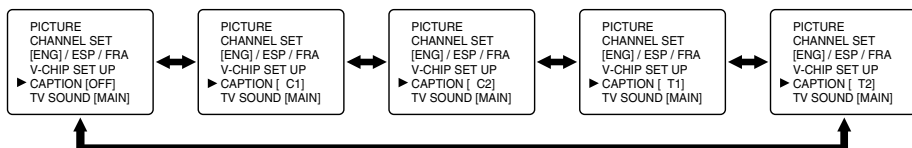

## PICTURE ADJUSTMENT

- 1) Press the MENU button so that the menu display appears on the TV screen.
- 2) Press the VOL(ume) ▲ button so that "PICTURE" is selected.
- 3) Select the feature you wish to adjust with the CH(annel) ▲ or ▼ button and adjust it with the VOL(ume) ▲ or ▼ button.

### GAME MODE

Set to the most suitable position for video games.

[+] : ON [-] : OFF

### BRIGHT

Adjust until the darkest parts of the picture are as bright as you prefer.

[+] : increase brightness [-] : decrease brightness

### CONTRAST

Adjust to increase or decrease contrast.

[+] : increase contrast [-] : decrease contrast

### COLOR

Adjust to be brilliant or pale color.

[+] : be brilliant color [-] : be pale color

### TINT

Adjust to obtain natural skin tones.

[+] : greenish tone [-] : reddish tone

### SHARPNESS

Adjust to detail in the picture.

[+] : increase sharpness [-] : decrease sharpness

### Notes:

- "+" is achieved by pressing the VOL(ume) ▲ button and "-" by pressing the VOL(ume) ▼ button.
- In the above steps, the picture adjustment display will disappear from the TV screen

automatically after about 10 seconds if you do not press any buttons. Press the MENU and VOL(ume) ▲ button so that "PICTURE" is selected. Then press the CH(annel) ▲ or ▼ button repeatedly until the display returns to the screen.

- If you adjust another picture control after you set Game mode to [ON], Game mode is set to [OFF] automatically.

### [USING THE GAME BUTTON]

You may also set Game mode and external input mode at the same time by pressing the GAME button on the remote control. "GAME" appears on the TV screen.

- To exit Game mode and external input mode, press the INPUT SELECT button.
- To cancel Game mode only, adjust the picture control. GAME mode will be set to [OFF] automatically as explained in the previous section. In this case, "VIDEO" (external input mode) instead of "GAME" appears on the TV screen.
- If you press the GAME button when the TV is off, the TV turns on and will be in Game mode and external input mode automatically.

◀▶ : Press the CH(annel) ▲ or ▼ button.

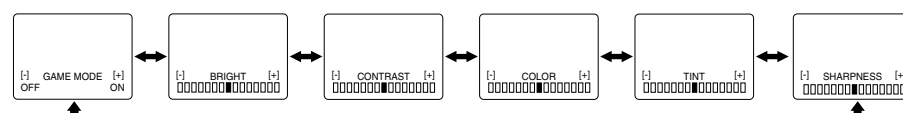

# OPERATIONS (Continued)

## V-CHIP SET UP

V-CHIP enables parents to prevent their children from watching inappropriate material on TV. V-CHIP reads the ratings for programming (except for news and sports programs, unedited movies on premium cable channels, and Emergency Broadcast System signals), then denies access to programming if the program's rating meets or exceeds the limitations you select. In this case, "PROTECTED PROGRAM by ..." message appears on the TV screen. To block certain ratings, follow the steps below.

- Programming may be rated by the Motion Picture Association of America (MPAA) or according to the Television Parental Guidelines. In order to block any inappropriate programming, set your limits in both places (MPAA RATING and TV RATING).
- You cannot access the menu when the "PROTECTED PROGRAM by ..." message appears. In this case, change to an unblocked channel, then press the MENU button.

### [MPAA RATING SET UP]

- 1) Press the MENU button so that the menu display appears on the TV screen.
- 2) Press the CH(annel) ▲ or ▼ button to point to "V-CHIP SET UP". Then press the VOL(ume) ▲ button.
- 3) Press the CH(annel) ▲ or ▼ button to point to "MPAA RATING". Then press the VOL(ume) ▲ button.
- 4) Press the CH(annel) ▲ or ▼ button to point to your desired item. Then press the VOL(ume) ▲ button to select [BLOCK] or [VIEW].

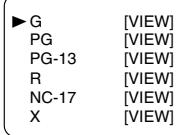
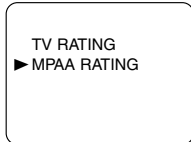
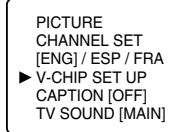

<Selection>	<Rating Category Explanations>
• G :	General Audience
• PG :	Parental Guidance suggested
• PG-1 3 :	Unsuitable for children under 13
• R :	Restricted; under 17 requires accompanying parent or adult guardian
• NC-1 7 :	No one under 17 admitted
• X :	Mature audience only

- When you select the rating category and set it to [BLOCK], the higher rating will change to [BLOCK] automatically. Also, the lower rating will change to [VIEW] automatically.
- When you change "G" to [BLOCK] or [VIEW], then all ratings will change to [BLOCK] or [VIEW] automatically.
- When you change "X" to [VIEW], then all ratings will change to [VIEW] automatically.

- 5) Press the MENU button to exit the menu.

## [TV RATING SET UP]

- 1) Press the MENU button so that the menu display appears on the TV screen.
- 2) Press the CH(annel) ▲ or ▼ button to point to "V-CHIP SET UP". Then press the VOL(ume) ▲ button.
- 3) Press the CH(annel) ▲ or ▼ button to point to "TV RATING". Then press the VOL(ume) ▲ button.
- 4) Press the CH(annel) ▲ or ▼ button to point to your desired item. Then press the VOL(ume) ▲ button to select [BLOCK] or [VIEW].

<Selection>	<Rating Category Explanations>
• TV-Y :	Appropriate for all children
• TV-Y 7 :	Appropriate for children seven and older
• TV-G :	General Audience
• TV-PG :	Parental Guidance suggested
• TV-14 :	Unsuitable for children under 14
• TV-MA :	Mature audience only

- When you select the rating category and set it to [BLOCK], the higher rating will change to [BLOCK] automatically. Also, the lower rating will change to [VIEW] automatically.
- When you change "TV-Y" to [BLOCK] or [VIEW], then all ratings will change to [BLOCK] or [VIEW] automatically.
- When you change "TV-MA" to [VIEW], then all ratings will change to [VIEW] automatically.

When you select TV-Y7, TV-PG, TV-14, or TV-MA and you press the VOL(ume) ▲ button, the sub-ratings will appear on the TV screen. If you select the rating category (example: TV-PG) and set it to [BLOCK] or [VIEW], the sub-ratings (example: V for Violence) will change to [BLOCK] or [VIEW] automatically.

You can set the sub-ratings to [BLOCK] or [VIEW] individually when the rating category is set to [BLOCK]. To set the sub-ratings individually, follow the steps below.

- **When you select [TV-Y7]:**  
Press the CH(annel) ▲ or ▼ button to select "FV" (Fantasy Violence). Then press the VOL(ume) ▲ button to select [BLOCK] or [VIEW].
  - **When you select [TV-PG], [TV-14] or [TV-MA]:**  
Press the CH(annel) ▲ or ▼ button to select "D"(Suggestive Dialog), "L"(Coarse Language), "S"(Sexual Situation), or "V"(Violence). Then press the VOL(ume) ▲ button to select [BLOCK] or [VIEW].  
**Note :** When you select [TV-MA], "D" does not appear on the TV screen.
  - The sub-ratings set to [BLOCK] appear next to the rating category in the TV RATING menu.
- 5) Press the MENU button to exit the menu.

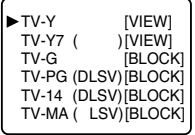
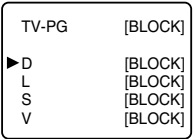
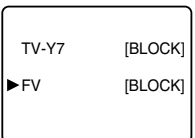
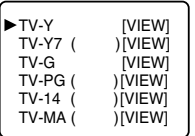
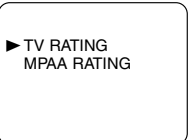

# TROUBLESHOOTING GUIDE

Sometimes a performance problem can be easily solved by checking seemingly apparent (but often overlooked) possibilities. Before arranging for service, check these items. It could save you time and money.

QUICK SERVICE CHECK LIST	PROBLEM	Remote Control Doesn't Work	Bars On Screen	Picture Distorted	Picture Rolls Vertically	No Color	Poor Reception on Some Channels	Weak Picture	Lines or Streaks in Picture	Ghosts in picture	Picture Blurred	Sound OK, Picture Poor	Picture OK, Sound Poor	No Picture or Sound	Different color marks on screen
Try a new channel, if OK, then possible station trouble.			X	X	X	X	X	X	X	X	X	X	X	X	X
Is TV plugged in? Power at outlet?	X													X	
Is TV's POWER button on?															X
Is antenna connected to terminal on the back of the set?					X	X	X	X	X	X	X	X	X	X	
If outside antenna is being used, check for broken wire.		X	X	X	X	X	X	X	X	X	X	X	X	X	
Check for local interference.		X	X	X	X	X	X	X	X	X	X	X	X	X	
Turn off with POWER button and then turn it on after about a minute.															X
Adjust COLOR control.					X										
Adjust CONTRAST & BRIGHT control.								X				X			
Check batteries in Remote Control.		X													
Move the TV away from the nearby appliances which have magnetism.															X
Turn off using the POWER button, then turn it on again 30 minutes later or so.															

Closed Caption Problem	Possible Remedy
My TV is showing captions that are misspelled.	You are watching a live broadcast and spelling errors made by the closed captioning production company may pass through uncorrected. A prerecorded program will not show any misspelled words because of the normal time available for editing the captions.
My TV will not show the text in its entirety or there is a delay of what is being said.	Captions that are delayed a few seconds behind the actual dialogue are common for live broadcasts. Most captioning production companies can display a dialogue to a maximum of 220 words per minute. If a dialogue exceeds that rate, selective editing is used to insure that the captions remain up-to-date with the current TV screen dialogue.
My captions are scrambled with white boxes on the TV screen.	Interference caused by building, power lines, thunderstorms, etc. may cause scrambled or incomplete captions to appear.
My program guide listed a TV show as being closed captioned but none of the captions were displayed.	Broadcasters may at times use a time compression process to the actual program so that additional advertising time can be given. Since the decoder cannot read the compressed information, captions will be lost.
My prerecorded videotape does not show any captions. The tape box mentions it being closed captioned.	The videotape was either an illegal copy or the tape duplicating company accidentally left out the captioning signals during the copying process.
My TV screen shows a black box on certain channels.	You are in the TEXT mode. Select CAPTION mode or CAPTION [OFF].

# MAINTENANCE

## CABINET CLEANING

- Wipe the front panel and other exterior surfaces of the TV with a soft cloth immersed in lukewarm water and wrung dry.
- Never use a solvent or alcohol. Do not spray insecticide liquid near the TV. Such chemicals may cause damage and discoloration to the exposed surfaces.

## PICTURE TUBE CLEANING

Wipe the picture tube of the TV with a soft cloth. Before cleaning the picture tube, disconnect the power cord.

# SUPPLIED ACCESSORIES

Remote control unit (NE147UD)



Owner's Manual (1EMN20049)



Batteries ("AA" x 2)



# SPECIFICATIONS

## GENERAL SPECIFICATIONS

Television system:	NTSC-M TV Standard
Closed Caption System:	§15.119/FCC
Channel coverage	VHF: 2 ~ 13 UHF: 14 ~ 69 CATV: 2 ~ 13, A ~ W, W+1 ~ W+84, A-5 ~ A-1, 5A
Tuning System	181 channel frequency synthesized tuning system
Channel access:	Direct access keyboard, programmable scan and up/down
Terminals	
Antenna input:	VHF/UHF/CATV 75 ohm unbalanced (F-type)
S-Video input:	Mini DIN 4-pin jack
Video input:	RCA connector x 2 (1 x Front / 1 x Rear)
Audio input:	RCA connector x 4 (2 (L/R) x Front / 2 (L/R) x Rear)
Headphone:	1/8" stereo (3.5mm)
Stereo Sound System	2 speakers

## ELECTRICAL SPECIFICATIONS

Sound output: 1W, 8 ohm x2

## OTHER SPECIFICATIONS

Remote control:	Digital encoded infrared light system
Operating temperature:	5°C to 40°C (41°F~104°F)
Power requirements:	AC120V, 60Hz
Power consumption (Maximum):	110W
Picture tube:	27"
Dimensions:	H : 22-1/16" (560mm) W : 26" (660mm) D : 19-11/16" (500mm)
Weight:	77.2 lbs. (35kg)

• Designs and specifications are subject to change without notice and without our legal obligation.  
• If there is a discrepancy between languages, the default language will be English.



### GARANTIA LIMITADA

FUNAI CORP. reparará este producto libre de cargos en los EE.UU. de América, en caso de defectos en los materiales u obra de mano, de la siguiente manera:

#### DURACION:

**Partes:** FUNAI CORP. proveerá las partes necesarias para reemplazar las piezas defectuosas sin ningún cargo durante un (1) año a partir de la fecha de la compra original al minorista. Dos (2) años para el Tubo Catódico. Esta garantía no cubre ninguna pieza cosmética o pieza ensamblada completa.

**Mano de obra:** FUNAI CORP. proveerá la mano de obra necesaria sin cargos por un período de noventa (90) días a partir de la fecha de compra original al minorista.

#### LIMITES Y EXCLUSIONES:

Esta garantía es extensiva solamente al comprador original del minorista. Un recibo de compra u otra prueba de la compra original será requerida junto con el producto para obtener servicio cubierto por esta garantía.

Esta garantía no será extendida a ninguna otra persona o cesionario.

Esta garantía queda anulada y no tendrá efecto si cualquier número serial del producto es alterado, reemplazado, mutilado o faltante, o si un centro de servicio no autorizado intenta realizar reparaciones. Esta garantía limitada de FUNAI no es aplicable a cualquier producto que no haya sido comprado y usado en los Estados Unidos de América.

Esta garantía solamente cubre fallas debido a defectos en los materiales o mano de obra que hayan ocurrido durante el uso normal del producto. Por lo tanto no cubre daños ocurridos durante su transporte, o fallas causadas por su reparación, alteración o productos no provistos por FUNAI CORP., o daños que resulten de accidentes, mal uso, abuso, maltrato, uso indebido, alteración, instalación defectuosa, mantenimiento incorrecto, uso comercial como en hoteles, renta u oficinas, o daños como consecuencia de incendio, inundación, rayos u otros casos de fuerza mayor.

ESTA GARANTIA NO CUBRE LOS MATERIALES DE EMPAQUE, NINGUN ACCESORIO (EXCEPTO EL CONTROL REMOTO), NINGUNA PARTE COSMETICA, PARTES COMPLETAS DE MONTAJE, DEMOSTRACION O MODELOS DE EXHIBICION.

FUNAI CORP. Y SUS REPRESENTANTES O AGENTES NO SERAN SOMETIDOS BAJO NINGUN CONCEPTO A NINGUNA RESPONSABILIDAD POR DAÑOS GENERALES, INDIRECTOS O COMO CONSECUENCIA, ORIGINADOS U OCASIONADOS POR EL USO O LA INCAPACIDAD DE USAR ESTE PRODUCTO. ESTA GARANTIA ES EMITIDA EN LUGAR DE CUALQUIER OTRA GARANTIA, EXPRESA O IMPLICITA, Y DE CUALQUIER OTRA RESPONSABILIDAD DE PARTE DE FUNAI. CUALQUIER OTRA GARANTIA INCLUYENDO LA GARANTIA DE COMERCIALIZACION, Y APTITUD PARA UN OBJETIVO EN PARTICULAR, QUEDA POR LA PRESENTE RECHAZADA POR FUNAI Y SUS REPRESENTANTES EN LOS ESTADOS UNIDOS DE AMERICA. CUALQUIER INSPECCION Y REPARACION BAJO GARANTIA DEBERA SER REALIZADA POR EL CENTRO DE SERVICIO AUTORIZADO DE FUNAI. ESTA GARANTIA ES VALIDA CUANDO EL APARATO ES LLEVADO O ENTREGADO A UN LUGAR DE SERVICIO AUTORIZADO FUNAI.

#### IMPORTANTE:

ESTA GARANTIA LIMITADA LE OTORGA A USTED DERECHOS LEGALES ESPECIALES. POSIBLEMENTE USTED TENGA OTROS DERECHOS QUE VARIAN DE ACUERDO AL ESTADO EN QUE VIVE. SI, EN CUALQUIER MOMENTO DURANTE EL PERIODO DE GARANTIA USTED SE VE IMPEDIDO DE SENTIRSE SATISFECHO CON LA REPARACION DE ESTE PRODUCTO, POR FAVOR CONTACTE A FUNAI CORP POR ESCRITO.

ALGUNOS ESTADOS NO PERMITEN LIMITACIONES EN CUANTO TIEMPO UNA GARANTIA IMPLICADA DURA O LA EXCLUSION O LA LIMITACION DEL DANO FORTUITO O CONSECUENTE. TAL LIMITACION O LA EXCLUSION ANTEDICHA PUEDE NO APLICARSE A USTED. ESTA GARANTIA LE DA LAS DERECHOS LEGALES ESPECIFICOS Y USTED PUEDE TAMBIEN TENER OTROS DERECHOS QUE VARIEN DE ESTADO A ESTADO.

#### ATENCION:

FUNAI CORP. SE RESERVA EL DERECHO A MODIFICAR CUALQUIER PARTE DEL DISEÑO DE ESTE PRODUCTO SIN PREVIO AVISO.

Para localizar su Centro de Servicio Autorizado Funai más cercano o los procedimientos generales de servicio, por favor llame al 1-800-968-3429 o escriba a:

FUNAI CORPORATION, INC. CENTRO DE SERVICIO  
1990 Van Ness Avenue, Torrance, CA 90501  
Tel :1-800-968-3429

L2710UL



# MANUAL DEL USUARIO

27 PULGADAS  
TELEVISOR A COLOR

RSET427E

## CARACTERÍSTICAS

- **Tubo de imagen de matriz negra brillante, coloreado**
- **Sintonizador MTS/SAP**
- **Selección de 181 canales-** Todos los canales de VHF/UHF más un máximo de 125 canales de televisión por cable.
- **Sintonización sintetizada de frecuencias PLL-** El más reciente sistema electrónico de sintonización sintetizada de frecuencias PLL proporciona una selección libre y sencilla de los canales, y le permite sintonizar directamente cualquier canal utilizando los botones de números de canales (0-9, y el botón +100) del mando a distancia.
- **Visualización de funciones en la pantalla**
- **Mando a distancia para todas las funciones**
- **Temporizador para dormir**
- **Descodificador de subtítulos-** Podrá ver programas de TV, películas, noticias, cintas pregrabadas, etc., etiquetados especialmente (cc), bien con subtítulos del diálogo o con visualización del texto añadidos al programa.
- **Función de apagado automático-** Si entran señales por el terminal de la antena y el televisor no se utiliza durante 15 minutos, éste se apagará automáticamente.
- **V-CHIP-** Permite a los padres impedir que sus hijos vean en el televisor programas no apropiados para ellos.
- **Entrada S-AUX-** le permite obtener una imagen con más detalle y claridad cuando se reproducen cintas de vídeo S-VHS o discos de vídeo.
- **2 entrada de vídeo/audio en delantero/trasero**

## PRECAUCIONES

- Coloque su televisor en un lugar con buena ventilación.
  - Mantenga su aparato de TV alejado de las fuentes de calor directo, tales como los rayos directos del sol o los registros de calefacción.
  - No coloque su TV sobre superficies blandas, como alfombras o frazadas.
  - Deje suficiente espacio para que circule el aire alrededor, debajo y arriba del aparato.
- El número de serie de este producto puede encontrarlo en la parte posterior de la unidad. Ninguna otra tiene el mismo número de serie que la suya. Le recomendamos que registre aquí ese número y cualquier otra información vital y conserve este libro como un registro permanente de su compra, para ayudarlo a indentificarla en caso de robo.

Fecha de compra		Teléfono de la empresa	
Empresa vendedora		Modelo No.	
Dirección de la empresa		Serie No.	

Si usted necesita asistencia adicional para la instalación u operación después de leer el manual del usuario, por favor llame por la línea pre-pagada al: 1-800-968-3429.

## CONEXIONES DE LA ANTENA/CABLE

**PRECAUCION : PARA IMPEDIR DESCARGAS ELÉCTRICAS, INTRODUZCA LA PATILLA ANCHA EN LA RANURA ANCHA E INSERTE A FONDO LA CLAVIJA.**

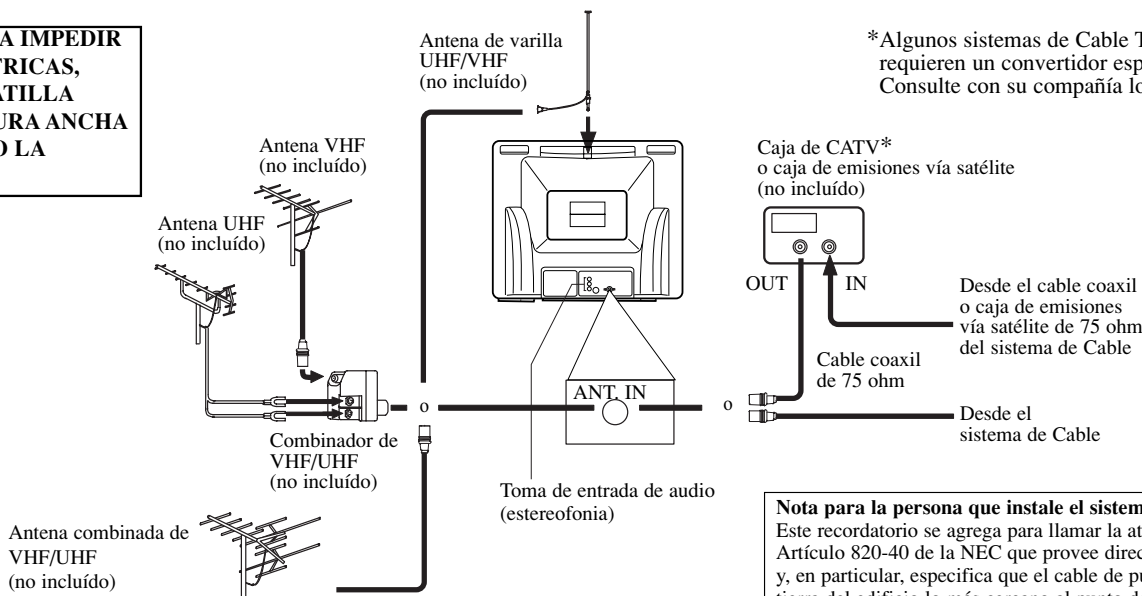

\*Algunos sistemas de Cable TV utilizan señales codificadas y requieren un convertidor especial para recibir esos canales. Consulte con su compañía local de Cable.

**ADVERTENCIA DE LA FCC-** Este equipo puede generar o utilizar energía de radiofrecuencia. Los cambios o modificaciones del equipo pueden causar serias interferencias si dichos cambios o modificaciones no han sido expresamente aprobados en el manual de instrucciones. El usuario podrá perder la autoridad para operar este equipo si efectúa una modificación o cambio no autorizado.

#### Nota para la persona que instale el sistema CATV

Este recordatorio se agrega para llamar la atención de quien instale el sistema CATV, con respecto al Artículo 820-40 de la NEC que provee directivas guía para realizar una conexión adecuada a tierra y, en particular, especifica que el cable de puesta a tierra debe ser conectado al sistema de terminal a tierra del edificio lo más cercano al punto de entrada del cable como sea posible.

## SUBTITULOS NARRATIVOS

Este aparato de TV puede recibir los C1 y C2 de Subtítulos y Texto.

### MODO DE SUBTÍTULOS

1) El caracteres puede verse en la pantalla de la TV cuando la señal de la transmisión recibida contiene las Señales de Subtítulos.

2) **Modo Paint-on:** Muestra inmediatamente en la pantalla el caracteres de entrada.

**Modo Pop-on:** Una vez que el caracteres ha sido almacenado en la memoria, aparece todo de repente.

**Modo Roll-up:** Muestra el caracteres en forma continuada como si fuera enrollado (máx. 4 líneas)

**Nota :** Si se selecciona TITULO C1 o C2 pero no se incluye la señal de subtítulos, los caracteres no aparecerán.

### MODO DE TEXTO

1) Muestra el texto en la pantalla por enrollado (máx. 7 líneas).

2) Si la señal de transmisión recibida no contiene la señal y el texto de subtítulos, no ocurrirá ningún cambio.

#### Notas :

1) Cuando su TV recibe una señal de reproducción de efectos especiales (por ej. Search, Lento, Fijo) desde un canal (CH3 o CH4) de salida de video de una videogradora, su TV quizás no indique el texto o subtítulo correcto.

2) Es posible que los textos y subtítulos no correspondan exactamente con la voz de la TV.

3) Si hay interferencia, puede ocasionar que el Sistema de Subtítulos Narrativos no funcione adecuadamente.

4) Los caracteres del texto o subtítulo no se mostrarán mientras se está mostrando la pantalla del menú o de funciones.

5) **Si usted ve esta pantalla:**

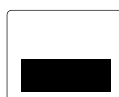

Si su televisor muestra un cuadrado negro en la pantalla, esto significa que su TV ha sido fijado en el modo TEXT. Para borrar la pantalla, seleccione TITULO C1, C2 o TITULO [OFF].

## ADVERTENCIA :

PARA REDUCIR EL RIESGO DE INCENDIO O DE SHOCK ELÉCTRICO, NO EXPONGA ESTE ARTEFACTO A LA LLUVIA O LA HUMEDAD.



**PRECAUCION**  
**RIESGO DE SHOCK**  
**ELECTRICO NO ABRIR**

**PRECAUCION :** PARA REDUCIR EL RIESGO DE SHOCK ELECTRICO, NO quite la cubierta (o la tapa posterior). EL APARATO NO TIENE adentro piezas que puedan repararse. DEJE LA REPARACION AL PERSONAL DE SERVICIO CALIFICADO.



ESTE SIMBOLO INDICA QUE EN ESTA UNIDAD HAY VOLTAJE PELIGROSO LO CUAL CONSTITUYE UN RIESGO DE SHOCK ELECTRICO.



ESTE SIMBOLO INDICA QUE HAY INSTRUCCIONES IMPORTANTES DE MANTENIMIENTO Y OPERACION EN LA LITERATURA QUE ACOMPAÑA A ESTE ARTEFACTO.

La nota importante está colocada en la parte trasera del gabinete.

# IMPORTANTE PARA SU SEGURIDAD

1. Lea las instrucciones-Lea detenidamente todas las instrucciones de seguridad y operación antes de usar el aparato.
2. Conserve las instrucciones-Conserve las instrucciones de seguridad y operación para consultas futuras.
3. Respete las advertencias-Observa estrictamente todas las advertencias impresas en el aparato y las incluidas en el manual de instrucciones.
4. Siga las instrucciones-Siga todas las instrucciones de operación.
5. Limpieza-Desconecte el TV del tomacorriente mural antes de limpiarlo. No use limpiadores líquidos ni aerosol. Use un paño húmedo para la limpieza del aparato.  
**EXCEPCION:** Un producto diseñado para servicio ininterrumpido y que por alguna razón, como ser la posibilidad de pérdida del código de autorización para un convertidor CATV, no debe ser desconectado por el usuario para limpieza u otro propósito, puede no incluir la advertencia en cuanto a no desconectar el aparato, en la descripción del procedimiento de limpieza (5).
6. Enchufes-No use enchufes no recomendados por el fabricante del TV, ya que podría ser peligroso.
7. Agua y humedad-No use este TV cerca del agua, por ejemplo, cerca de una bañera o lavamanos, cerca del fregadero de la cocina o lavandería, en un piso mojado, cerca de una piscina, etc.
8. Accesorios-No instale este TV en un carro, soporte, trípode o mesa inestables. El TV podría caerse, causando serias lesiones a un niño o adulto, resultando también severamente dañado. Uselo sólo en un carro, soporte, trípode o mesa recomendados por el fabricante, o vendidos con el TV. Toda instalación del aparato debe hacerse de acuerdo a las instrucciones del fabricante, empleando los accesorios de instalación recomendados por el mismo. La combinación de aparato y carro deberán ser movida con

ADVERTENCIA DE CARRETA PORTATIL



9. Ventilación-El gabinete del aparato tiene ranuras y aberturas de ventilación que garantizan el funcionamiento confiable del TV, evitando que se recaliente. Estas aberturas no deberán ser bloqueadas ni cubiertas. Para evitar bloquear las aberturas, nunca sitúe el TV encima de una cama, sofá, alfombra u otra superficie similar. Tampoco instale el TV cerca o encima de un radiador o calefactor. El TV no debe ser instalado en un mueble empotrado, como ser una repisa para libros o bastidor, a menos que se pueda garantizar una ventilación adecuada, o cuando las instrucciones del fabricante así lo especifiquen.
10. Alimentación-Este TV sólo debe ser operado mediante el tipo de fuente de alimentación especificado en la etiqueta indicadora. Si no está seguro del tipo de fuente de alimentación que tiene en su casa, consulte a su distribuidor o a la compañía de electricidad local. En el caso de TV diseñados para funcionar a pilas o con otras fuentes de alimentación, consulte el manual de instrucciones respectivo.
11. Conexión a tierra o polarización-Este TV está equipado con una clavija polarizada de corriente alterna (una clavija que tiene una espiga más ancha que la otra). Esta clavija solamente podrá ser insertada en el tomacorriente en una sola dirección. Esta es una medida de seguridad. Si no pudiera insertar completamente la clavija en el tomacorriente, vuelva a intentarlo invirtiendo la clavija. Si aún no fuera posible insertar la clavija, tome contacto con un electricista para que repare su tomacorriente obsoleto. No modifique las características de seguridad de la clavija polarizada.
12. Protección del cable de alimentación-Los cables de alimentación deberán ser tendidos de manera tal que la probabilidad de que sean pisados o aplastados por otros objetos sea mínima. Preste especial atención a las clavijas de los cables, a los receptáculos, y al punto por

FIGURA A  
EJEMPLO DE CONEXION A TIERRA DE LA ANTENA  
SEGUN EL CODIGO NACIONAL ELECTRICO

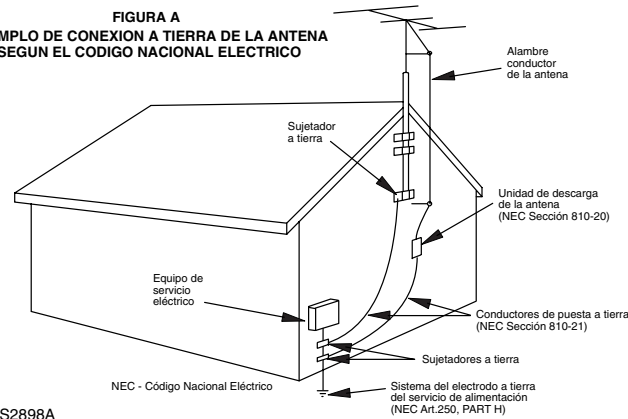

S2989A

13. Conexión a tierra de la antena exterior-Si conecta una antena exterior o sistema de cable al TV, asegúrese de conectar a tierra la antena o el sistema de cable para tener una cierta protección contra alzas repentinas de tensión y cargas de electricidad estática. Las Artículos 810 del Código Nacional de Electricidad, ANSI/NFPA, núm. 70, entrega información acerca de la manera correcta de conectar a tierra el mástil y la estructura soportante, tamaño de los conductores de puesta a tierra, ubicación de la unidad de descarga de la antena, conexión a los electrodos de tierra, y requisitos para el electrodo de tierra. (Fig. A)
14. Tormentas eléctricas-Como medida adicional de protección durante tormentas eléctricas, o cuando el grabador de videocassetes permanezca sin uso durante períodos prolongados de tiempo, desconéctelo del tomacorriente mural y desconecte la antena o sistema de cable. Esto evita que el TV resulte dañado por tormentas eléctricas o sobretensiones en la línea de alimentación.
15. Líneas de alimentación-Un antena exterior no debe ser instalada en la cercanía de líneas de alimentación aéreas ni de otros circuitos de potencia para iluminación eléctrica, o donde pueda caerse y hacer contacto con tales líneas o circuitos. Al instalar un sistema de antena exterior, tenga mucho cuidado de no tocar tales líneas o circuitos de alimentación, ya que el contacto con ellos podría ser fatal.
16. Sobrecarga-No sobrecargue los tomacorrientes murales ni los cables de extensión, ya que esto podría causar incendios o descargas eléctricas.
17. Entrada de objetos y líquidos-Nunca introduzca objetos de ningún tipo por las aberturas de este TV, ya que podría tocar peligrosos puntos de alta tensión o piezas de cortocircuito, provocando incendios o descargas eléctricas. Nunca derrame ningún tipo de líquido sobre el TV.
18. Servicio-No intente reparar el TV usted mismo; al abrir o desmontar las cubiertas usted se expone a alta

tensión y a otros peligros. Solicite todo servicio a personal calificado.

19. Daños que requieran reparación-En los siguientes casos, desconecte el TV del tomacorriente mural y llame a un técnico de servicio calificado:
  - a. Cuando el cable de alimentación o la clavija estén dañados.
  - b. Si se ha derramado líquido sobre la unidad, o si algún objeto ha caído dentro del TV.
  - c. Si el TV ha sido expuesto a la lluvia o al agua.
  - d. Cuando a pesar de haber seguido las instrucciones de operación, el TV no funcione normalmente. Ajuste solamente los controles mencionados en el manual de instrucciones; el ajuste incorrecto de otros controles podrá causar daños a la unidad, la que por lo general requerir de un prolongado trabajo de reparación (por un técnico calificado) para que sus condiciones normales de operación puedan ser restablecidas.
  - e. Si el TV se ha caído o si el gabinete se ha dañado.
  - f. Cuando el grabador de videocassetes muestre un cambio notorio en su rendimiento.
20. Piezas de repuesto-Cuando sea necesario reemplazar piezas, asegúrese de que el técnico de servicio emplee las piezas de repuesto especificadas por el fabricante, o piezas que tengan las mismas características que las piezas originales. Las sustituciones no autorizadas podrán causar incendios, descargas eléctricas y otros problemas.
21. Revisión de seguridad-Al finalizar cualquier servicio de mantenimiento o reparación de este TV, solicítele al técnico que efectúe comprobaciones de seguridad para determinar si el TV se encuentra o no en condiciones óptimas de operación.
22. Calor-Esto producto TV deben colocarse fuera del alcance de fuentes de calor tales como radiadores, rejillas de calefacción, estufas o cualquier otro aparato destinado a producir calor, incluyendo los amplificadores.

## CONTROLES DE OPERACIÓN Y SUS FUNCIONES

### - PANEL DELANTERO -

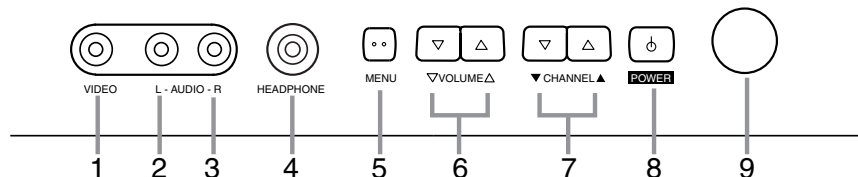

### - CONTROL REMOTO -

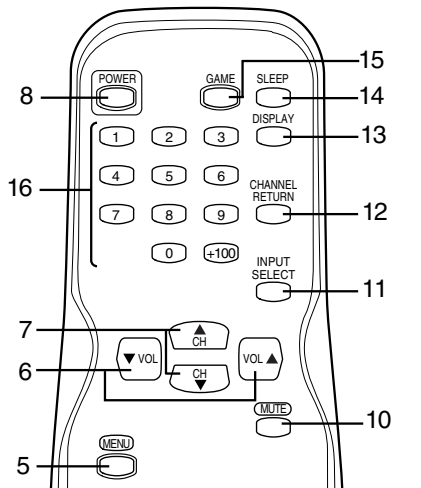

1. **Toma de entrada VIDEO-** Conéctela a la toma de salida de vídeo de una videocámara o videogradora.
2. **Toma de entrada AUDIO L-** Conéctela a la toma izquierda de salida de audio de una videocámara o videogradora.  
**Nota :** La toma AUDIO L es para la entrada mono. El sonido se oye procedente de ambos altavoces. Utilice esta toma para el equipo de audio mono que vaya a ser conectado.
3. **Toma de entrada AUDIO R-** Conéctela a la toma derecha de salida de audio de una videocámara o videogradora.
4. **Toma HEADPHONE-** Para conectar el casco auricular (no incluido) para escuchar en privado.

5. **Botón MENU-** Púlselo para visualizar el menú en la pantalla del televisor.
6. **Botones VOLUME (VOL) ▲/▼-** Púlselos para controlar el nivel del volumen. Pulse el botón VOL ▲ para determinar un modo de ajuste del menú en la pantalla del televisor. Pulse estos botones para seleccionar o ajustar de un menú particular (por ejemplo: Selección de Idioma, Preajuste de Canales, Selección de Subtítulos, Ajuste de Imagen, Ajuste de V-CHIP).
7. **Botones CHANNEL (CH) ▲/▼-** Púlselos para seleccionar un canal memorizado. Púlselos para seleccionar un modo de ajuste del menú en la pantalla del televisor. Pulse estos botones para seleccionar un artículo que desee ajustar en el modo del control de imagen.
8. **Botón POWER-** Púlselo para encender y apagar el televisor.
9. **Ventanilla sensora de infrarrojos-** Recibe las señales de control infrarrojas procedentes del mando a distancia.
10. **Botón MUTE-** Púlselo para apagar el sonido del programa de TV (la visualización del nivel del volumen cambia del color AZUL CLARO a ROJO CLARO). Pulse de nuevo este botón o los botones VOL ▲ o ▼ para reponer el sonido.
11. **Botón INPUT SELECT-** Púlselo para seleccionar el modo de entrada del televisor o de un equipo externo (AUX1 o AUX2) (Consulte UTILIZACIÓN DE LAS TOMAS DE ENTRADA DE AUDIO/VIDEO).
12. **Botón CHANNEL RETURN-** Púlselo para volver al canal previamente visto. Por ejemplo, al pulsar este botón una vez, la visualización de canales cambiará de CH 3

### - PANEL TRASERO -

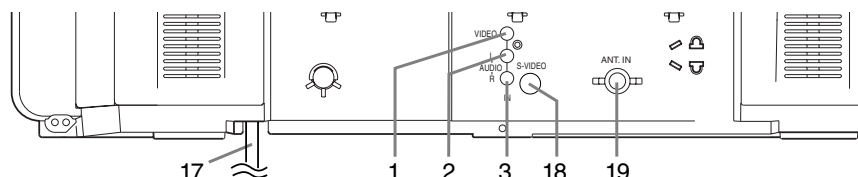

13. **Botón DISPLAY-** Púlselo para visualizar el número del canal en la pantalla. Si lo pulsa de nuevo, el número del canal desaparecerá.
14. **Botón SLEEP-** Púlselos para visualizar el temporizador para dormir y activar la función. El tiempo tras el cual se desactivará la función se determinará mediante el número de veces que se pulse el botón (0, 10, 20, 30.. 90, 0 minutos).
15. **Botón GAME-** Púlselo para seleccionar el modo de juego y el modo de entrada externa al mismo tiempo. Pulse el botón INPUT SELECT para salir de estos modos.
16. **Botones de números de canales-** Pulse dos dígitos para acceder directamente al canal deseado. Recuerde pulsar "0" antes de pulsar el número de un canal de un solo dígito.  
**Botón +100-** Púlselo para seleccionar canales de televisión por cable cuyo número sea igual o superior al 100.
17. **Cable de alimentación de CA-** Conéctelo a una toma de CA estándar (120V/60Hz).  
**Nota :** Antes de conectar el cable de alimentación de CA a una toma de CA estándar, quitele del gancho para que no se rompiera ningún hilo.
18. **Toma de entrada S-VIDEO-** Conéctela a la toma de salida S-AUX de una videocámara o una videogradora utilizando el cable S-AUX (no incluido).  
**Nota :** La toma S-VIDEO tiene prioridad sobre la toma VIDEO del panel trasero.
19. **Toma de entrada de antena (ANT. IN)-** Conéctela a una antena, sistema de TV por cable o sistema de TV por satélite.

### INSTALACION DE LAS PILAS

- 1) Quite deslizando la tapa del compartimiento de las pilas en la unidad del control remoto.
- 2) Inserte 2 pilas pequeñas "AA" en el compartimiento de las pilas, en la posición indicada por las marcas de polaridad (+ / -).
- 3) Instale la tapa.

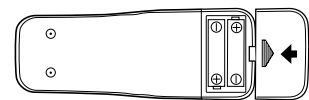

### UTILIZACIÓN DE LAS TOMAS DE ENTRADA DE AUDIO/VIDEO

Cuando utilice las tomas de entrada AUDIO/VIDEO, seleccione el modo "AUX1" o "AUX2" pulsando el botón INPUT SELECT del control remoto.

- Para usar las tomas del panel trasero del TV, seleccione "AUX1".
- Para usar las tomas del panel frontal del TV, seleccione "AUX2".

#### Notas :

- También puede establecer el modo de juego pulsando el botón GAME del control remoto. "GAME" aparecerá en la pantalla del TV. En este caso, conecte la fuente externa a las tomas AUDIO/VIDEO del panel frontal (Consulte AJUSTE DE IMAGEN).
- Cuando utilice la conexión S-AUX, la toma S-VIDEO tendrá prioridad sobre la toma VIDEO del panel trasero.

# PREPARACIÓN PARA LA UTILIZACIÓN

## SELECCIÓN DE IDIOMA

Si desea cambiar el idioma del menú en pantalla, siga el procedimiento de abajo.

- 1) Conecte el cable de alimentación a una toma de CA estándar.  
**Nota :** Si aparecen algunos dígitos en el rincón de la pantalla, pulse el botón POWER sin desenchufar el cable de alimentación.
- 2) Pulse el botón POWER para encender el televisor.
- 3) Pulse el botón MENU para que aparezca la visualización del menú en el televisor.
- 4) Pulse el botón CH(annel) ▲ o ▼ para indicar "[ENG]".
- 5) Seleccione "ENG(lish)", "ESP(añol)" o "FRA(nçais)" utilizando el botón VOL(ume) ▲ o ▼.
- 6) Pulse el botón MENU para salir del menú.

PICTURE CHANNEL SET [ENG] / ESP / FRA V-CHIP SET UP CAPTION [OFF] TV SOUND [MAIN]

PICTURE CHANNEL SET [ENG] / ESP / FRA V-CHIP SET UP CAPTION [OFF] TV SOUND [MAIN]

- 3) Pulse el botón VOL(ume) ▲ para seleccionar "AGREGAR/BORRAR".
- 4) Utilice el botón CH(annel) ▲ o ▼ para seleccionar el canal que desee memorizar o borrar de la memoria.  
**Nota :** La visualización volverá a la pantalla en unos 10 segundos. Realice la función "AGREGAR/BORRAR" mientras esta visualización aparece en la pantalla.

▶ AGREGAR/BORRAR PREA. AUTO CA.

- Pulse el botón VOL(ume) ▲ o ▼ para encender el número de canal en AZUL CLARO si desea añadir el canal a la memoria.
  - Pulse el botón VOL(ume) ▲ o ▼ para encender el número de canal en ROJO CLARO si desea borrar el canal de la memoria.
- 5) Pulse el botón MENU para salir del menú.

## PREAJUSTE DE CANALES

Para preajustar un canal o cambiar un canal preajustado, siga el procedimiento de abajo.

- 1) Pulse el botón POWER para encender el televisor.
  - 2) Pulse el botón MENU para que la visualización del menú aparezca en la pantalla del televisor.
  - 3) Pulse el botón CH(annel) ▲ o ▼ para indicar "CANAL PREP.". Luego, pulse el botón VOL(ume) ▲.
  - 4) Pulse el botón CH(annel) ▲ o ▼ para indicar "PREA. AUTO CA.". Luego, pulse el botón VOL(ume) ▲. El sintonizador sintoniza y memoriza todos los canales activos en su zona.
- El televisor distingue entre los canales de TV común y los canales de TV por cable.
  - Cuando finaliza la operación de PREA. AUTO CA., el canal menor memorizado reaparecerá en la pantalla.
  - Cuando pulse el botón CH (canel) ▲ o ▼ después de haber seleccionado "PREA. AUTO CA.", el sintonizador se detendrá solamente en los canales memorizados.
  - Es posible que el TV reconozca los canales de TV que van a ser canales CATV debido a las condiciones de recepción. En este caso, intente nuevamente la operación de PREA. AUTO CA. en condiciones de recepción fina.
  - Cuando se activa PREA. AUTO CA. donde no existe entrada de señal de TV, aparecerá "NO HAY SEÑAL DE TV" en la pantalla después de que finaliza la exploración de canales.

IMAGEN CANAL PREP. [ESP] / FRA / ENG AJUSTE DE V-CHIP TITULO [OFF] SONIDO TV [MAIN]

AGREGAR/BORRAR PREA. AUTO CA.

## SISTEMA MTS (Sonido de Televisión Multicanal)

Podrá escuchar un programa en estéreo MTS siguiendo los pasos dados a continuación.

SELECCIÓN DE MENU	MAIN	MONO	SAP
Tipo de emisión			
Normal	- Ninguna -	- Ninguna -	- Ninguna -
Emisión estéreo	ESTÉREO	MONO	ESTÉREO
SAP	MAIN	MAIN	SAP

Para mostrar el estado, pulse el botón DISPLAY en el mando a distancia.

**SAP :** Segundo programa de audio, es decir, su programa también se puede recibir en otro idioma, o algunas veces una emisora de radio.

[Para seleccionar ESTÉREO, MONO o SAP con una emisión estéreo]

- 1) Pulse el botón MENU para que la visualización del menú aparezca en la pantalla del televisor.
- 2) Pulse el botón CH(annel) ▲ o ▼ para indicar a "SONIDO TV".
- 3) Pulse el botón VOL(ume) ▲ o ▼ para seleccionar MAIN, MONO o SAP.

◀▶ : Pulse el botón VOL(ume) ▲ o ▼.

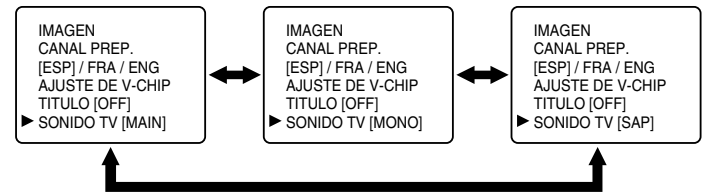

## FUNCIÓN DE CONTINUACIÓN

Si falla o se desconecta la alimentación mientras el televisor está encendida, el televisor se pondrá automáticamente después de la restitución de alimentación.

# OPERACIONES

## PARA VER UN PROGRAMA DE TV

- 1) Pulse el botón POWER para encender el televisor.
- 2) Seleccione el canal deseado con el botón CH(annel) ▲ or ▼.
- 3) Ajuste el volumen al nivel deseado utilizando el botón VOL(ume) ▲ or ▼.
- 4) Ajuste los controles de imagen para obtener una imagen natural (Consulte "AJUSTE DE IMAGEN").

## AJUSTE DEL TEMPORIZADOR PARA DORMIR

La función del temporizador para dormir le permite desconectar la alimentación, sin pulsar el botón POWER, una vez transcurrido un periodo de tiempo deseado.

- 1) Pulse el botón POWER para encender el televisor y pulse SLEEP del mando a distancia.
- 2) Podrá elegir el tiempo tras el cual se va a desconectar la alimentación pulsando repetidamente el botón SLEEP del mando a distancia. El tiempo máximo es de 90 minutos, ajustable en pasos de 10 minutos cada vez que se pulsa el botón.

REPOSAR 10

**Para cancelar el temporizador para dormir**  
Pulse repetidamente el botón SLEEP hasta que se visualice "REPOSAR 0".

(La visualización del temporizador aumentará y la indicación del temporizador para dormir aparecerá en la pantalla cuando usted pulse el botón SLEEP del mando a distancia.)

**Nota:** Cuando desconecte la unidad de la toma de CA, o si se produce un fallo en la alimentación, el tiempo establecido para el temporizador para dormir se perderá.

## SELECCIÓN DE SUBTÍTULOS

Podrá ver programas de TV, películas, noticias, cintas pregrabadas, etc., etiquetados especialmente (cc), bien con subtítulos del diálogo o con visualización del texto añadidos al programa.

- 1) Pulse el botón MENU para que la visualización del menú aparezca en la pantalla del televisor.
- 2) Pulse el botón CH(annel) ▲ o ▼ para indicar "TITULO".
- 3) Pulse el botón VOL(ume) ▲ o ▼ para seleccionar el modo deseado.
- 4) Cuando termine, pulse el botón MENU para salir del menú.

◀▶ : Pulse el botón VOL(ume) ▲ o ▼.

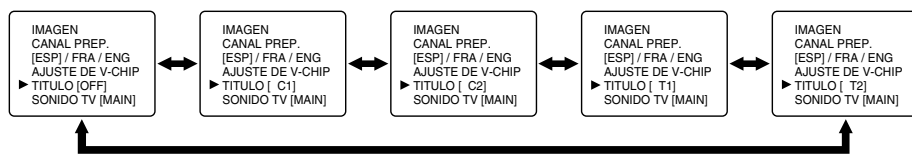

## AJUSTE DE IMAGEN

- 1) Pulse el botón MENU para que la visualización del menú aparezca en la pantalla del televisor.
- 2) Pulse el botón VOL(ume) ▲ para seleccionar "IMAGEN".
- 3) Seleccione la característica que desee ajustar con el botón CH(annel) ▲ o ▼ y ajústela con el botón VOL(ume) ▲ o ▼.

### MODO GAME

Elija la posición más apropiada para un juego de TV.

[+] : ON [-] : OFF

### CLARIDAD

Ajuste hasta que las partes blancas de la imagen sean tras brillantes como usted desee.

[+] : Aumenta el brillo [-] : Disminuye el brillo

### CONTRASTE

Ajuste para aumentar o disminuir el contraste.

[+] : Aumenta el contraste [-] : Disminuye el contraste

### COLOR

Ajusta el color para que éste sea brillante o pálido.

[+] : Color brillante [-] : Color pálido

### MATIZ

Ajuste para obtener tonos naturales de la piel.

[+] : Tono verdoso [-] : Tono rojizo

### AGUDEZA

Ajuste la agudeza.

[+] : Aumenta la agudeza [-] : Disminuye la agudeza

**Nota:**

- Pulse el botón VOL(ume) ▲ para elegir "+" y el botón VOL(ume) ▼ para "-".
- En los pasos de arriba, la visualización de ajuste de la imagen desaparecerá de la pantalla del televisor después de unos 10 segundos a menos que pulse cualquier botón, aunque no haya terminado.

◀▶ : Pulse el botón CH(annel) ▲ o ▼.

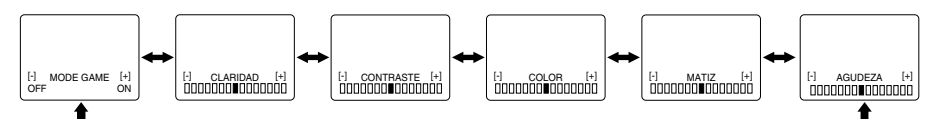

Pulse los botones MENU y VOL(ume) ▲ para seleccionar "IMAGEN". Luego, pulse repetidamente el botón CH(annel) ▲ o ▼ hasta que la visualización vuelva a la pantalla.

- Si ajusta el otro control de imagen después de poner el modo de juego en [ON], el modo de juego se pondrá en [OFF] automáticamente.

### [USO DEL BOTÓN GAME]

Se pueden seleccionar también el modo de juego y el modo de entrada externa al mismo tiempo, pulsando el botón GAME del mando a distancia. "GAME" aparece en la pantalla del televisor.

- Para salir de los modos de juego and de entrada externa, pulse el botón INPUT SELECT.
- Para cancelar el modo de juego solamente, ajuste el control de imagen. El modo GAME se ajustará automáticamente a [OFF] como se explicó en la sección anterior. En este caso, "AUX" (modo de entrada externa) aparece en lugar de "GAME" en la pantalla del televisor.
- Cuando se pulse el botón GAME mientras el televisor está desactivado, el televisor se enciende y se pondrá automáticamente en los modos de juego y de entrada externa.

# OPERACIONES (Seguimiento)

## AJUSTE DE V-CHIP

V-CHIP permite a los padres impedir que sus hijos vean en el televisor programas no apropiados para ellos. V-CHIP lee la calificación de la programación (excepto noticias y programas de deportes, películas sin editar de los canales de televisión por cable de interés general, y señales de sistemas de emisión de emergencia), y luego impide el acceso a la programación si la calificación de los programas encuentra las limitaciones que usted selecciona. En este caso, el mensaje "PROGRAMA PROHIBIDO por ..." aparece en la pantalla del televisor.

Para bloquear la programación, siga los pasos de abajo.

- La programación puede haber sido calificada por la Motion Picture Association of America (MPAA) o según los consejos de Television Parental Guidelines. Para bloquear cualquier programación inapropiada, establezca sus límites en "CLASE DE MPAA" y "CLASE DE TV".
- No puede tener acceso al menú mientras el mensaje "PROGRAMA PROHIBIDO por ..." aparece. En este caso, cambie a un canal desbloqueado, luego pulse el botón MENU.

### [AJUSTE DE LA CALIFICACIÓN DE MPAA]

- Pulse el botón MENU para que el menú aparezca en la pantalla del televisor.
- Pulse el botón CH(annel) ▲ o ▼ para indicar "AJUSTE DE V-CHIP". Luego, pulse el botón VOL(ume) ▲.
- Pulse el botón CH(annel) ▲ o ▼ para indicar "CLASE DE MPAA". Luego, pulse el botón VOL(ume) ▲.
- Pulse el botón CH(annel) ▲ o ▼ para indicar una calificación deseada. Luego, pulse el botón VOL(ume) ▲ para seleccionar [BLOQ.] o [MIRAR].

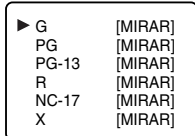
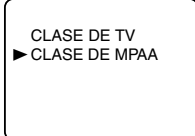
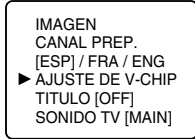

<Selección>	<Categorías de calificación>
• G:	Para el público en general
• PG:	Se sugiere supervisión de los padres
• PG-13:	No apropiada para niños de menos de 13 años
• R:	Restringida: Con menos de 17 años se requiere que la persona vaya acompañada por los padres o un adulto
• NC-17:	Menores de 17 años no admitidos
• X:	Para adultos solamente

- Cuando seleccione la categoría de calificación y activa [BLOQ.], la calificación más alta se activará [BLOQ.] automáticamente. La calificación más baja también activará [MIRAR] automáticamente.
- Cuando ponga "G" en [BLOQ.] o [MIRAR], todas las calificaciones se activarán [BLOQ.] o [MIRAR] automáticamente.
- Cuando ponga "X" en [MIRAR], todas las calificaciones se activarán [MIRAR] automáticamente.

### 5) Pulse el botón MENU para salir del menú.

### [AJUSTE DE LA CALIFICACIÓN DE TV]

- Pulse el botón MENU para que el menú aparezca en la pantalla del televisor.
- Pulse el botón CH(annel) ▲ o ▼ para indicar "AJUSTE DE V-CHIP". Luego, pulse el botón VOL(ume) ▲.

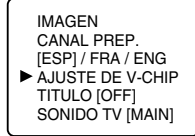

- Pulse el botón CH(annel) ▲ o ▼ para indicar "CLASE DE TV". Luego, pulse el botón VOL(ume) ▲.
- Pulse el botón CH(annel) ▲ o ▼ para indicar una calificación deseada. Luego, pulse el botón VOL(ume) ▲ para seleccionar [BLOQ.] o [MIRAR].

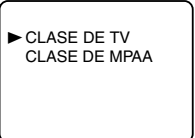

#### <Selección> <Categorías de calificación>

- TV-Y: Apropia para niños
- TV-Y7: Apropia para niños de siete años en adelante
- TV-G: Para el público en general
- TV-PG: Se sugiere supervisión de los padres
- TV-14: No apropiada para niños de menos de 14 años
- TV-MA: Para adultos solamente

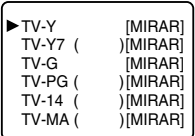

- Cuando seleccione la categoría de calificación y activa [BLOQ.], la calificación más alta se activará [BLOQ.] automáticamente. La calificación más baja también se activará [MIRAR] automáticamente.
- Cuando ponga "TV-Y" en [BLOQ.] o [MIRAR], todas las calificaciones se activarán [BLOQ.] o [MIRAR] automáticamente.
- Cuando ponga "TV-MA" en [MIRAR], todas las calificaciones se activarán [MIRAR] automáticamente.

Cuando seleccione TV-Y7, TV-PG, TV-14 o TV-MA y pulse el botón VOL(ume) ▲, las calificaciones secundarias aparecerán en la pantalla del televisor. Si selecciona la categoría de calificación (ejemplo: TV-PG) y activa [BLOQ.] o [MIRAR], las calificaciones secundarias (ejemplo: V para Violencia) se activarán [BLOQ.] o [MIRAR] automáticamente.

Podrá poner las calificaciones secundarias en [BLOQ.] o [MIRAR] cuando la categoría de la calificación se ponga en [BLOQ.]. Para ajustar individualmente las calificaciones secundarias, siga los pasos de abajo.

- Cuando usted seleccione [TV-Y7]:** Pulse el botón CH(annel) ▲ o ▼ para seleccionar "FV" (Violencia de fantasía). Luego, pulse el botón VOL(ume) ▲ para seleccionar [BLOQ.] o [MIRAR].

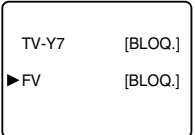

- Cuando usted seleccione [TV-PG], [TV-14] o [TV-MA]:** Pulse el botón CH(annel) ▲ o ▼ para seleccionar "D" (Diálogo sugestivo), "L" (Lengua grosera), "S" (Situación sexual) o "V" (Violencia). Luego, pulse el botón VOL(ume) ▲ para seleccionar [BLOQ.] o [MIRAR].

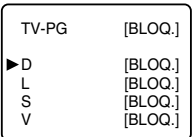

- Nota:** Cuando se seleccione [TV-MA], "D" no aparece en la pantalla del televisor.
- Las calificaciones secundarias que se ponen en [BLOQ.] aparecen al lado de la categoría de la clasificación en el menú CLASE DE TV.

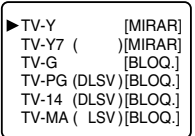

- Pulse el botón MENU para salir del menú.

# GUIA EN CASO DE FALLAS

Algunas veces ocurren problemas de funcionamiento que pueden ser solucionados fácilmente verificando posibilidades al parecer evidentes pero que frecuentemente son pasadas por alto. Antes de pedir la reparación, verifique estos items. Con ello puede ahorrar tiempo y dinero.

LISTA DE INSPECCION RAPIDA DE MANTENIMIENTO	PROBLEMA	PROBLEMA													
		Control remoto no funciona	Barra en pantalla/Picture Distorted	Imagen distorsionada/No Color	Imagen corre verticalmente	No hay color	Mala recepción en algunos canales	Imagen débil	Líneas o raras en la imagen	Fantasma en la imagen	Imagen borrosa	Sonido bueno/mala imagen	Imagen buena, sonido malo	Sin imagen ni sonido	Aparecen colores diferentes en la pantalla
Pruebe un canal nuevo, si está bien, posibles problemas en estación transmisora.			X	X	X	X	X	X	X	X	X	X	X	X	X
Está enchufada la TV? Hay corriente?	X														X
El botón de la TV está en ON?															X
La antena está conectada a terminal atrás del aparato?					X	X	X	X	X	X	X	X	X	X	X
Si usa antena exterior, verifique si hay cables quebrados.		X	X	X	X	X	X	X	X	X	X	X	X	X	X
Verifique si hay interferencia local.		X	X	X	X	X	X	X	X	X	X	X	X	X	X
Apague el botón POWER y encienda luego de aprox. un minuto.															X
Regule el control de COLOR.					X										
Regule el control de CONTRASTE & CLARIDAD.								X					X		
Verifique pilas en control remoto.	X														
Aleje la TV de los aparatos cercanos que tengan magnetismo.															X
Apaguelo con el interruptor de la alimentación y luego vuelva a encenderlo después de pasar 30 minutos.															

Problema	Possible solución
Mi TV muestra errores de ortografía en subtítulos.	Usted está viendo una transmisión en vivo y puede ocurrir que errores de ortografía hechos por la compañía productora de subtítulos cerrados queden sin corregir. Un programa pregrabado no presentará errores de ortografía por el tiempo del que dispone normalmente para corregir los subtítulos.
Mi TV no muestra el texto por completo o hay demora en lo que se está diciendo.	Los subtítulos que se demoran unos segundos en aparecer con relación al diálogo son comunes en las transmisiones en vivo. La mayor parte de las compañías productoras de subtítulos pueden mostrar un diálogo de un máximo de 220 palabras por minuto. Si el diálogo se excede de ese promedio, se usa una edición selectiva para asegurar que el subtítulo continúa actualizado con el diálogo actual en la pantalla de TV.
Mis subtítulos están mezclados con cuadros blancos en la pantalla.	Interferencia causada por edificios, líneas eléctricas, tormentas, etc. puede ocasionar la aparición mezclada o incompleta de los subtítulos.
Mi guía de programas indicaba que un show de TV era de subtítulos cerrados, pero no apareció ningún subtítulo.	Las transmisoras pueden usar a veces un proceso de compresión del tiempo para apurar un programa actual y dar tiempo adicional para los comerciales. Puesto que el decodificador no puede leer la información comprimida, los subtítulos se pierden.
Mi videotape pregrabado no muestra ningún subtítulo. La caja de la cinta indica que es del sistema (cc).	El videotape es una copia hecha en casa o la compañía que duplicó la cinta no grabó accidentalmente las señales de subtítulos durante el proceso de copiado.
Mi pantalla de TV muestra un cuadro negro en ciertos canales.	Usted está en el modo TEXT (texto). Seleccione el modo CAPTION (subtítulo) o TITULO [OFF].

Como asociada de ENERGY STAR®, nuestra compañía ha determinado que este producto cumple con las directrices de ENERGY STAR® para el consumo eficiente de energía. ENERGY STAR® es una marca registrada en los Estados Unidos de América.

# MANTENIMIENTO

## LIMPIEZA DEL GABINETE

- Limpié el panel frontal y las demás superficies exteriores de la TV con una tela suave sumergida en agua tibia y bien exprimida.
- Nunca use solventes o alcohol. No rocíe con insecticidas líquidos cerca de la TV. Esos productos químicos pueden causar daños y decoloración en las superficies expuestas.

## LIMPIEZA DEL TUBO CATODICO

Limpié el tubo de reproducción de la TV con una tela suave. Antes de limpiarlo, desconecte el cable de alimentación de energía.

# ACCESORIOS INCLUIDOS

Unidad de control remoto (NE147UD)



Manual del usuario (1EMN20049)



Pilas ("AA" x 2)



# ESPECIFICACIONES

## ESPECIFICACIONES GENERALES

Sistema de televisión: TV NTSC-M Estándar  
 Sistema de Subtítulos Cerrados : §15.119/FCC  
 Cobertura de canales  
 VHF: 2 ~ 13  
 UHF: 14 ~ 69  
 CATV: 2 ~ 13, A ~ W, W+1 ~ W+84, A-5 ~ A-1, 5A  
 Sistema de sintonización: Sistema de sintonización sintetizada de frecuencia de 181 canales  
 Acceso al canal: Teclado de acceso directo, explorador programable y ascendente/descendente  
 Terminales  
 Entrada de antena: VHF/UHF/CATV 75 ohms asimétrica  
 Entrada S-VIDEO : Minitoma DIN de 4 contactos  
 Entrada de video : Conector RCA x 2 (x1 en delantero, x1 en trasero)  
 Entrada de audio : Conector RCA x 4 (x2 en delantero, x2 en trasero)  
 Casco auricular : 1/8" estereofonia (3.5mm)  
 Sistema de sonido de estereofonia  
 2 altavos

## ESPECIFICACIONES ELECTRICAS

Salida de sonido: 1W, 8 ohm x 2

## OTRAS ESPECIFICACIONES

Control remoto: Sistema de luz infrarroja digital codificada.  
 Temperatura de uso: 5°C a 40°C (41°F~104°F)  
 Requisitos de alimentación: AC120V, 60Hz  
 Consumo de energía (máxima): 110W  
 Tubo catódico: 27"  
 Dimensiones: (Alt) 22-1/16"(560mm) (Anc) 26"(660mm) (Prof) 19-11/16"(500mm)  
 Peso: 77.2 lbs. (35kg)

- Diseños y especificaciones están sujetos a cambios sin previo aviso y sin obligación legal de nuestra parte.
- Si hay cualquiera diferencia entre los idiomas, el idioma implícito es inglés.