

SYLVANIA

32" Digital / Analog LCD TV built-in DVD Player

Owner's Manual

LD320SS8 A LD320SS8

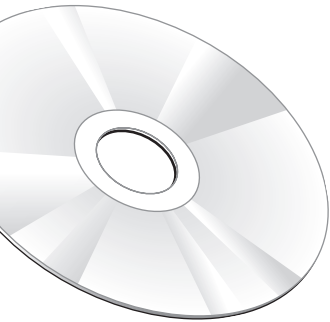

5 inch
Disc ONLY



Kodak
Picture CD
COMPATIBLE



HDMI™
HIGH-DEFINITION MULTIMEDIA INTERFACE

DOLBY
DIGITAL

TO RECEIVE DIGITAL/ANALOG SIGNAL, YOU MUST CONNECT ANTENNA.

IF YOU NEED ADDITIONAL ASSISTANCE WITH SETUP OR OPERATING AFTER READING OWNER'S MANUAL, PLEASE CALL TOLL FREE **1-800-968-3429**, OR VISIT OUR WEB SITE AT **<http://www.SylvaniaConsumerElectronics.com>**

WARNING: TO REDUCE THE RISK OF FIRE OR ELECTRIC SHOCK, DO NOT EXPOSE THIS APPLIANCE TO RAIN OR MOISTURE.



CAUTION
RISK OF ELECTRIC SHOCK
DO NOT OPEN



CAUTION: TO REDUCE THE RISK OF ELECTRIC SHOCK, DO NOT REMOVE COVER (OR BACK). NO USER SERVICEABLE PARTS INSIDE. REFER SERVICING TO QUALIFIED SERVICE PERSONNEL.



THIS SYMBOL INDICATES THAT DANGEROUS VOLTAGE CONSTITUTING A RISK OF ELECTRIC SHOCK IS PRESENT WITHIN THIS UNIT.



THIS SYMBOL INDICATES THAT THERE ARE IMPORTANT OPERATING AND MAINTENANCE INSTRUCTIONS IN THE LITERATURE ACCOMPANYING THE APPLIANCE.

The important note is located on the rear of the cabinet.

Important Safeguards

- READ INSTRUCTIONS** - All the safety and operating instructions should be read before the appliance is operated.
- RETAIN INSTRUCTIONS** - The safety and operating instructions should be retained for future reference.
- HEED WARNINGS** - All warnings on the appliance and in the operating instructions should be adhered to.
- FOLLOW INSTRUCTIONS** - All operating and use instructions should be followed.
- CLEANING** - Unplug TV from the wall outlet before cleaning. Do not use liquid cleaners or aerosol cleaners. Use a damp cloth for cleaning. **EXCEPTION:** A product that is meant for uninterrupted service and, that for some specific reason, such as the possibility of the loss of an authorization code for a CATV converter, is not intended to be unplugged by the user for cleaning or any other purpose, may exclude the reference to unplugging the appliance in the cleaning description otherwise required in item 5.
- ATTACHMENTS** - Do not use attachments not recommended by the TV manufacturer as they may cause hazards.
- WATER AND MOISTURE** - Do not use this TV near water, for example, near a bath tub, wash bowl, kitchen sink, or laundry tub, in a wet basement, or near a swimming pool, and the like.
- ACCESSORIES** - Do not place this TV on an unstable cart, stand, tripod, bracket, or table. The TV may fall, causing serious injury to someone, and serious damage to the appliance. Use only with a cart, stand, tripod, bracket, or table recommended by the manufacturer, or sold with the TV. Any mounting of the appliance should follow the manufacturer's instructions and should use a mounting accessory recommended by the manufacturer. An appliance and cart combination should be moved with care. Quick stops, excessive force, and uneven surfaces may cause the appliance and cart combination to overturn. 
AMEUBLES - Cet appareil ne doit être placé que sur un meuble (avec ou sans roulettes) recommandé par le fabricant. Si vous l'installez sur un meuble à roulettes, déplacez les deux ensembles avec précaution. Un arrêt brusque, l'utilisation d'une force excessive et des surfaces irrégulières risquent de déstabiliser l'ensemble et de le renverser.
- VENTILATION** - Slots and openings in the cabinet and the back or bottom are provided for ventilation and to ensure reliable operation of the TV and to protect it from overheating, these openings must not be blocked or covered. The openings should never be blocked by placing the TV on a bed, sofa, rug, or other similar surface. This TV should never be placed near or over a radiator or heat register. This TV should not be placed in a built-in installation such as a bookcase or rack unless proper ventilation is provided or the manufacturer's instructions have been adhered to.
- POWER SOURCES** - This TV should be operated only from the type of power source indicated on the marking label. If you are not sure of the type of power supply to your home, consult your appliance dealer or local power company. For TVs intended to operate from battery power, or other sources, refer to the operating instructions.
- GROUNDING OR POLARIZATION** - This TV is equipped with a polarized alternating-current line plug (a plug having one blade wider than the other). This plug will fit into the power outlet only one way. This is a safety feature. If you are unable to insert the plug fully into the outlet, try reversing the plug. If the plug should still fail to fit, contact your electrician to replace your obsolete outlet. Do not defeat the safety purpose of the polarized plug.
- POWER-CORD PROTECTION** - Power-supply cords should be routed so that they are not likely to be walked on or pinched by items placed upon or against them, paying particular attention to cords at plugs, convenience receptacles, and the point where they exit from the appliance.
- OUTDOOR ANTENNA GROUNDING** - If an outside antenna or cable system is connected to the TV, be sure the antenna or cable system is grounded so as to provide some protection against voltage surges and built-up static charges. Article 810 of the National Electrical Code, ANSI/NFPA No. 70, provides information with respect to proper grounding of the mast and

supporting structure, grounding of the lead-in wire to an antenna discharge unit, size of grounding conductors, location of antenna-discharge unit, connection to grounding electrodes, and requirements for the grounding electrode. (Fig. A)

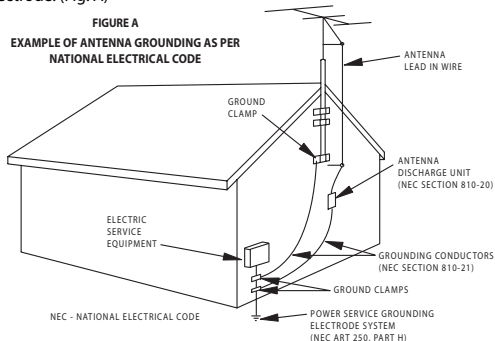

- LIGHTNING** - For added protection for this TV receiver during a lightning storm, or when it is left unattended and unused for long periods of time, unplug it from the wall outlet and disconnect the antenna or cable system. This will prevent damage to the TV due to lightning and power-line surges.
- POWER LINES** - An outside antenna system should not be located in the vicinity of overhead power lines or other electric light of power circuits, or where it can fall into such power lines or circuits. When installing an outside antenna system, extreme care should be taken to keep from touching such power lines or circuits as contact with them might be fatal.
- OVERLOADING** - Do not overload wall outlets and extension cords as this can result in a risk of fire or electric shock.
- OBJECT AND LIQUID ENTRY** - Never push objects of any kind into this TV through openings as they may touch dangerous voltage points or short out parts that could result in a fire or electric shock. Never spill liquid of any kind on the TV.
- SERVICING** - Do not attempt to service this TV yourself as opening or removing covers may expose you to dangerous voltage or other hazards. Refer all servicing to qualified service personnel.
- DAMAGE REQUIRING SERVICE** - Unplug this TV from the wall outlet and refer servicing to qualified service personnel under the following conditions:
 - When the power supply cord or plug is damaged or frayed.
 - If liquid has been spilled, or objects have fallen into the TV.
 - If the TV has been exposed to rain or water.
 - If the TV does not operate normally by following the operating instructions. Adjust only those controls that are covered by the operating instructions, as improper adjustment of other controls may result in damage and will often require extensive work by a qualified technician to restore the TV to its normal operation.
 - If the TV has been dropped or damaged in any way.
 - When the TV exhibits a distinct change in performance, this indicates a need for service.
- REPLACEMENT PARTS** - When replacement parts are required, be sure the service technician uses replacement parts specified by the manufacturer that have the same characteristics as the original part. Unauthorized substitutions may result in fire, electric shock, injury to persons or other hazards.
- SAFETY CHECK** - Upon completion of any service or repairs to this TV, ask the service technician to perform routine safety checks to determine that the TV is in proper operating condition.
- HEAT** - This TV product should be situated away from heat sources such as radiators, heat registers, stoves, or other products (including amplifiers) that produce heat.

✓ Precautions

(Hg) LAMP IN LCD CONTAINS MERCURY, DISPOSE ACCORDING TO LOCAL, STATE OR FEDERAL LAW.

CAUTION: TO PREVENT ELECTRIC SHOCK, MATCH WIDE BLADE OF PLUG TO WIDE SLOT, FULLY INSERT.
ATTENTION: POUR ÉVITER LES CHOCS ÉLECTRIQUES, INTRODUIRE LA LAME LA PLUS LARGE DE LA FICHE DANS LA BORNE CORRESPONDANTE DE LA PRISE ET POUSSER JUSQU'AU FOND.

FCC WARNING This equipment may generate or use radio frequency energy. Changes or modifications to this equipment may cause harmful interference unless the modifications are expressly approved in the manual. The user could lose the authority to operate this equipment if an unauthorized change or modification is made.

RADIO-TV INTERFERENCE

This equipment has been tested and found to comply with the limits for a Class B digital device, pursuant to Part 15 of the FCC Rules. These limits are designed to provide reasonable protection against harmful interference in a residential installation. This equipment generates, uses, and can radiate radio frequency energy and, if not installed and used in accordance with the instructions, may cause harmful interference to radio communications. However, there is no guarantee that interference will not occur in a particular installation. If this equipment does cause harmful interference to radio or television reception, which can be determined by turning the equipment off and on, the user is encouraged to try to correct the interference by one or more of the following measures:

- 1) Reorient or relocate the receiving antenna.
- 2) Increase the separation between the equipment and receiver.
- 3) Connect the equipment into an outlet on a circuit different from that to which the receiver is connected.
- 4) Consult the dealer or an experienced radio/TV technician for help.

This Class B digital apparatus complies with Canadian ICES-003.

Cet appareil numérique de la classe B est conforme à la norme NMB-003 du Canada.

Note to CATV system installer:

This reminder is provided to call the CATV system installer's attention to Article 820-40 of the NEC that provides guidelines for proper grounding and, in particular, specifies that the cable ground should be connected to the grounding system of the building as close to the point of cable entry as practical.

LASER SAFETY

This unit employs a laser. Only a qualified service person should remove the cover or attempt to service this device, due to possible eye injury.

CAUTION: USE OF CONTROLS OR ADJUSTMENTS OR PERFORMANCE OF PROCEDURES OTHER THAN THOSE SPECIFIED HEREIN MAY RESULT IN HAZARDOUS RADIATION EXPOSURE.

CAUTION: VISIBLE AND INVISIBLE LASER RADIATION WHEN OPEN AND INTERLOCK DEFEATED. DO NOT STARE INTO BEAM.

LOCATION: INSIDE, NEAR THE DECK MECHANISM.

IMPORTANT COPYRIGHT INFORMATION

Unauthorized copying, broadcasting, public performance and lending of discs are prohibited. This product incorporates copyright protection technology that is protected by U.S. patents and other intellectual property rights. Use of this copyright protection technology must be authorized by Macrovision, and is intended for home and other limited viewing uses only unless otherwise authorized by Macrovision. Reverse engineering or disassembly is prohibited.



"HDMI, the HDMI logo and High-Definition Multimedia Interface are trademarks or registered trademarks of HDMI Licensing LLC."



Manufactured under license from Dolby Laboratories. "Dolby" and the double-D symbol are trademarks of Dolby Laboratories.



"Kodak Picture CD COMPATIBLE" is a trademark of Eastman Kodak Company.



Product that have earned ENERGY STAR® are designed to protect the environment through superior energy efficiency.

LOCATION

For safe operation and satisfactory performance of the unit, keep the following in mind when selecting a place for its installation:

- Shield it from direct sunlight and keep it away from sources of intense heat.
- Avoid dusty or humid places.
- Avoid places with insufficient ventilation for proper heat dissipation. Do not block the ventilation holes at the top and bottom of the unit. Do not place the unit on a carpet because this will block the ventilation holes.
- Install the unit in a horizontal position.
- Avoid locations subject to strong vibration.
- Do not place the unit near strong magnetic fields.
- Avoid moving the unit to locations where temperature differences are extreme.
- Be sure to unplug the AC power cord from the outlet before carrying the unit.

TO AVOID THE HAZARDS OF ELECTRICAL SHOCK AND FIRE

- Do not handle the power cord with wet hands.
- Do not pull on the power cord when disconnecting it from an AC outlet. Grasp it by the plug.
- If, by accident, water is spilled on the unit, unplug the power cord immediately and take the unit to our authorized service center for servicing.
- Do not place anything directly on top of the unit.

MOISTURE WARNING

- Moisture condensation may occur inside the unit when it is moved from a cold place to a warm place, or after heating a cold room or under conditions of high humidity.
When the condensation occurs inside the unit, turn the unit on and leave it at least 2 hours to dry out.

The serial number of this product may be found on the back of the unit. No others have the same serial number as yours. You should record the number and other vital information here and retain this book as a permanent record of your purchase to aid identification in case of theft.

| | | |
|----------------------|------------------|----------------|
| date of purchase | dealer phone No. | serial No |
| dealer purchase from | model No. | dealer address |

Note about recycling:

*This product's packaging materials are recyclable and can be reused. Please dispose of any materials in accordance with your local recycling regulations.
Batteries should never be thrown away or incinerated but disposed of in accordance with your local regulations concerning chemical wastes.*

✓ Supplied Accessories

owner's manual
(1EMN22184B)



quick start guide
(1EMN22188)



remote control
(NF018UD)



batteries
(AA x 2)

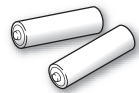

- If you need to replace these accessories, please refer to the part No. with the illustrations and call our toll free customer support line found on the cover of this manual.
- Depending on your antenna system, you may need different types of combiners (mixers) or separators (splitters). Contact your local electronics store for these items.

✓ Symbols Used in this Manual

The following is the description for the symbols used in this manual.
Description refers to:

| TV FUNCTIONS | DVD FUNCTIONS |
|---|---|
| <p>TV : Analog TV operation</p> <p>DTV : Digital TV operation</p> | <p>DVD : Playback of DVD-video</p> <p>CD : Playback of audio CD</p> <p>VCD : Playback of video CD</p> <p>VCD : Playback of video CD without PBC function <small>w/o PBC</small></p> <p>MP3 : Playback of CD-RW/-R with MP3 files</p> <p>JPEG : Playback of CD-RW/-R with JPEG files</p> |
| <p>• If neither symbol appears under the function heading, operation is applicable to both.</p> | <p>• If none of symbol appears under the function heading, operation is applicable to all.</p> |

✓ Features

TV

- **DTV/TV/CATV**
 - You can use your remote control to select channels which are broadcast in digital, conventional analog, standard definition, and high definition formats. Also, cable subscribers can access their cable TV channels.
- **Program Information Display (DTV only)**
 - You can display the title, contents and other information of the current DTV program on the TV screen.
- **Auto Channel Scan**
 - This unit automatically scans and memorizes channels available in your area, eliminating difficult setup procedures.
- **V-chip**
 - This feature allows you to block children's access to inappropriate programs.
- **Closed Caption Decoder**
 - Built-in closed caption decoder displays text for closed caption supported programming.
- **MTS/SAP Tuner**
 - Audio can be selected from the remote control.
- **Auto Shut Off Function**
 - If there is no signal input from the antenna terminal and no operation for 15 minutes, the unit will turn off automatically.
- **Sleep Timer**
 - This feature will automatically turned off the power of the unit at a specific time.
- **Choices for On-screen Language**
 - Select your on-screen language: English, Spanish or French.
- **Stereo Sound Function**
- **PLL Frequency Synthesized Tuning**
 - Provides free and easy channel selection and lets you tune directly to any channel using the channel number buttons on the remote control.
- **Resume**
 - This unit automatically memorizes settings if a power failure occurs.
- **HDMI Input**
- **PC Input**
- **Component Video Input**
- **S-video Input**
- **AV Input**
- **Digital Audio Coaxial Output**

DVD

- **Dolby Digital Sound**
 - Enjoy Dolby Digital multi-channel surround sound when you connect the unit to your Dolby Digital decoder.
 - **Still / Fast / Slow / Step Playback**
 - Various playback modes are available including still pictures, fast forward/reverse, slow motion and step frames.
 - **DVD Menus in a Desired Language**
 - You can display DVD menus in a desired language, if available on a DVD-video.
 - **Screen Saver**
 - If there is no operation for 5 minutes, the screen saver program starts. The unit will turn itself off automatically.
 - **Parental Lock**
 - Block the viewing of DVD-video unsuitable for children.
 - **Resume Playback**
 - Lets you resume playback from the point at which playback was stopped.
 - **Bit Rate Indication**
 - **DRC (dynamic range control)**
 - You can control the range of sound volume.
 - **Selecting a Camera Angle**
 - You can select the desired camera angle, if a DVD contains sequences recorded from different angles.
 - **Zoom**
 - Allows you to enlarge the size of picture image.
 - **Black Level Adjustment**
 - **Virtual Surround**
 - **Search**
 - chapter search / title search / track search / time search
 - **Marker**
 - The part on the disc designated by user can be called back.
 - **Repeat**
 - chapter / title / track / group / all / A-B
 - **Program Playback for audio CD, MP3, JPEG and Picture CD**
 - You can program the order of tracks/files to play them back in designated order.
 - **Random Playback for audio CD, MP3, JPEG and Picture CD**
 - This unit can shuffle the order of tracks/files to play them back in randomly.
- ➡ **Accessing from [AUDIO] button**
- During playback**
- **Choices for Audio Language and Stereo Sound Function**
 - Select your desired languages or stereo sound function when different options are available on your disc.
- ➡ **Accessing from [SUBTITLE] button**
- During playback**
- **Subtitles in a Desired Language**
 - You can select a desired language for displaying subtitle, if that language is available on a DVD-video.

✓ Contents

INTRODUCTION

| | |
|-----------------------------------|---|
| Precautions | 3 |
| Supplied Accessories | 4 |
| Symbols Used in this Manual | 4 |
| Features | 5 |
| Remote Control Function | 7 |
| Installing the Batteries | 7 |
| Control Panel | 8 |
| Rear Panel | 8 |

CONNECTION

| | |
|----------------------------------|----|
| Basic Connection | 9 |
| External Device Connection | 10 |

TV Functions

INITIAL SETTING

| | |
|--------------------------|----|
| Initial Setup | 13 |
| Main Menu | 13 |
| Auto Channel Scan | 14 |
| Language Selection | 14 |

WATCHING TV

| | |
|------------------------------|----|
| Channel Selection | 15 |
| Volume Adjustment | 15 |
| Still Mode | 15 |
| Sleep Timer | 15 |
| Switching Each Mode | 16 |
| Switching Audio Mode | 16 |
| Screen Information | 17 |
| TV Screen Display Mode | 18 |

OPTIONAL SETTING

| | |
|----------------------------|----|
| Channel List | 19 |
| Manual Register | 19 |
| Antenna Confirmation | 20 |
| Picture Adjustment | 20 |
| Sound Adjustment | 21 |
| Closed Caption | 22 |
| DTV Closed Caption | 23 |
| CC Style | 23 |
| V-chip | 24 |
| PC Settings | 26 |
| HDMI Audio | 27 |
| Blue LED | 27 |

DVD Functions

OPERATING DVD

| | |
|--|----|
| Playable Media | 28 |
| About the PBC Function of Video CD | 28 |
| Unplayable Media | 28 |
| Playback | 29 |
| Disc Menu | 29 |
| Resume Playback | 29 |
| Paused and Step-by-step Playback | 29 |
| Fast Forward / Fast Reverse | 30 |
| Slow Forward / Slow Reverse | 30 |
| Zoom | 30 |
| MP3, JPEG Playback | 30 |
| Kodak Picture CD | 31 |
| Dual Playback | 32 |
| Folder Playback | 32 |
| Transition Mode | 32 |
| Adjustment of Picture Size | 32 |
| Search Functions | 33 |
| Repeat Playback | 34 |
| Repeat A-B Playback | 35 |
| Random Playback | 35 |
| Programmed Playback | 35 |
| On-screen Display | 36 |
| Special Settings | 37 |

SETTING DVD

| | |
|------------------------------------|----|
| DVD Language Setting | 39 |
| DVD Audio Setting | 40 |
| Parental Setting | 41 |
| Others | 42 |
| Reset to the Default Setting | 43 |
| Language Code List | 43 |

TROUBLESHOOTING

| | |
|-----------------------------|----|
| Troubleshooting Guide | 44 |
|-----------------------------|----|

INFORMATION

| | |
|----------------------------------|----|
| Maintenance | 46 |
| Glossary | 46 |
| Cable Channel Designations | 47 |
| General Specifications | 47 |
| Electrical Specification | 47 |
| Other Specifications | 47 |

| | |
|------------------------|------------|
| Limited Warranty | Back Cover |
|------------------------|------------|

© 2007 Funai Electric Co., Ltd.

All rights reserved. No part of this manual may be reproduced, copied, transmitted, disseminated, transcribed, downloaded or stored in any storage medium, in any form or for any purpose without the express prior written consent of Funai. Furthermore, any unauthorized commercial distribution of this manual or any revision hereto is strictly prohibited.

Information in this document is subject to change without notice. Funai reserves the right to change the content herein without the obligation to notify any person or organization of such changes.

FUNAI with the  design is a registered trademark of Funai Electric Co., Ltd and may not be used in any way without the express written consent of Funai. All other trademarks used herein remain the exclusive property of their respective owners. Nothing contained in this manual should be construed as granting, by implication or otherwise, any license or right to use any of the trademarks displayed herein. Misuse of any trademarks or any other content in this manual is strictly prohibited. Funai shall aggressively enforce its intellectual property rights to the fullest extent of the law.

✓ Remote Control Function

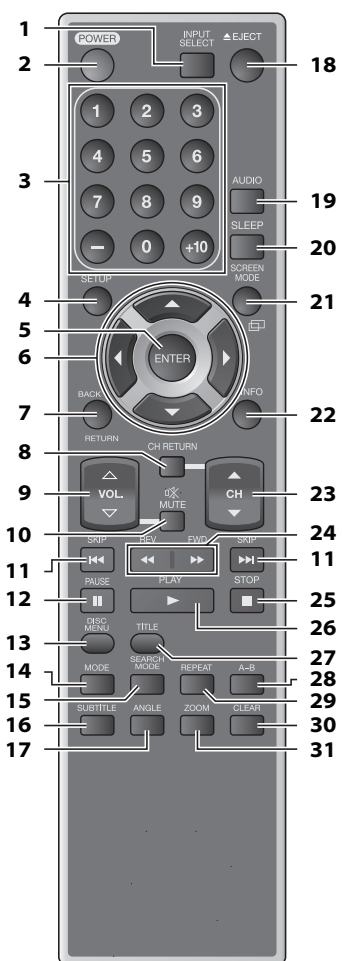

1. **INPUT SELECT button** (p16)
Press to access connected external devices like a DVD recorder or VCR.
2. **POWER button** (p13)
Press to turn the unit on and off.
3. **Number buttons** (p15)
• Press to select channels.
• Press to select chapter, title (DVD), track (CD, VCD) or file (MP3, JPEG) directly.
– **button**
• Press to shift the minor channel from the major channel.
4. **SETUP button** (p13)
Press to display the main menu.
5. **ENTER button** (p13)
Press to decide the command of setting when the main menu is displayed.
6. **◀/▶/▲/▼ buttons** (p13)
Press to move left/right/up/down through the items.
7. **BACK/RETURN button** (p17)
Press to return to previous menu operation.
8. **CH RETURN button** (p15)
Press to return to previous channel.
9. **VOL. ▲/▼ buttons** (p15)
Press to adjust the volume.
10. **MUTE button** (p15)
Press to turn the sound on and off.
11. **SKIP ◀◀/▶▶ buttons** (p33)
Press to skip forward or backward chapters, titles (DVD), tracks (CD, VCD) or files (MP3, JPEG).
12. **PAUSE || button** (p15 / p29)
• **TV mode**
Press to pause screen image.
• **DVD mode**
Press to pause disc playback.
13. **DISC MENU button** (p29)
• Press to call up the menu on a disc.
• Press to call up the file list (MP3/JPEG).
14. **MODE button** (p35)
• Press to call up the folder list on a disc when “DUAL PLAYBACK” is “ON” (MP3, JPEG).
• Press to arrange the playing order or play randomly (CD, MP3, JPEG).
• Press to set black level (DVD, VCD) and virtual surround (DVD, CD, VCD, MP3) on or off.
15. **SEARCH MODE button** (p33)
Press to search chapter, title (DVD), time (DVD, CD, VCD) or track/file (CD, VCD, MP3, JPEG).
16. **SUBTITLE button** (p37)
Press to select subtitles on a disc (DVD).
17. **ANGLE button** (p37)
• Press to change the camera angle to see the sequence being played back from different angle (DVD).
• Press to rotate a picture (JPEG).
18. **EJECT ▲ button** (p29)
Press to eject the disc.
19. **AUDIO button** (p16 / p37)
• **Digital mode (DTV)**
Press to select the audio language.
• **Analog mode (TV)**
Press to select audio mode.
• **DVD mode**
Press to select audio language (DVD) or sound mode (CD, VCD).
20. **SLEEP button** (p15)
Press to activate the sleep timer.
21. **SCREEN MODE button** (p18)
Press to select aspect ratios available for the TV screen.
22. **INFO button** (p17 / p36)
• **Digital mode (DTV)**
Press to display the channel information, signal type and TV setting.
• **Analog mode (TV)**
Press to display the channel number, signal type and TV setting.
• **External Input Mode**
Press to display the external input mode, signal type and TV setting.
• **DVD mode**
Press to display the current status (DVD, CD, VCD, MP3, JPEG).
23. **CH ▲/▼ buttons** (p15)
Press to select channels and the external input mode.
24. **REV ◀◀ / FWD ▶▶ buttons** (p30)
Press to begin slow forward or slow reverse playback during the pause mode (DVD, VCD) and search forward or backward through a disc (DVD, CD, VCD, MP3).
25. **STOP ■ button** (p29)
Press to stop disc playback.
26. **PLAY ▶ button** (p29)
Press to begin disc playback.
27. **TITLE button** (p30)
Press to call up the title menu (DVD).
28. **A-B button** (p35)
Press to repeat between your designated point A and B (DVD, CD, VCD).
29. **REPEAT button** (p34)
Press to play a chapter or title (DVD), track, disc (CD, VCD, MP3, JPEG) or group (MP3, JPEG) repeatedly.
30. **CLEAR button** (p34)
• Press to clear the numbers entered incorrectly.
• Press to cancel the point A for A-B repeat (DVD, CD, VCD).
• Press to remove track/file number in program input (CD, MP3, JPEG).
31. **ZOOM button** (p30)
Press to magnify a part of picture (2x and 4x: DVD, 2x: VCD, JPEG).

✓ Installing the Batteries

Install the batteries (AA x 2) matching the polarity indicated inside battery compartment of the remote control.

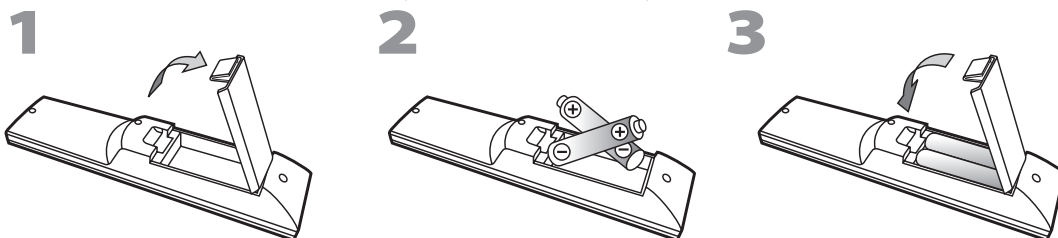

Battery Precautions:

- Be sure to follow the correct polarity as indicated in the battery compartment. Reversed batteries may cause damage to the device.
- Do not mix different types of batteries together (e.g., Alkaline and Carbon-Zinc) or old batteries with fresh ones.
- If the device is not to be used for a long period of time, remove the batteries to prevent damage or injury from possible battery leakage.
- Do not try to recharge batteries; they can overheat and rupture.

Control Panel

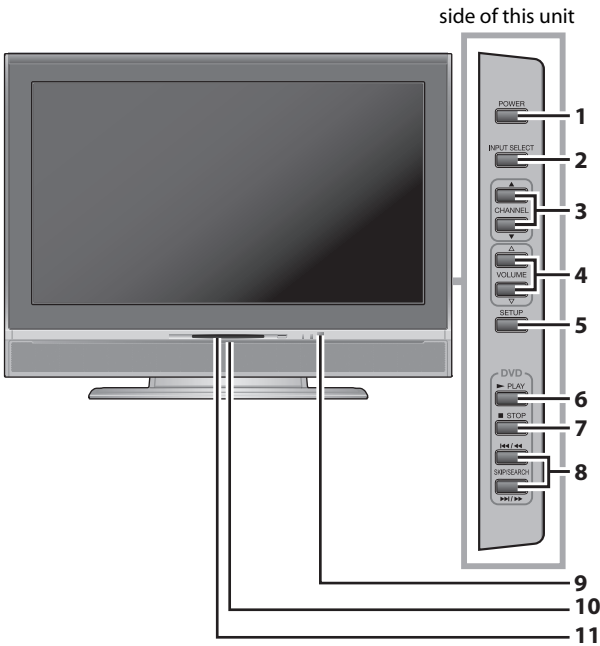

1. **POWER button** (p13)
Press to turn the unit on and off.
2. **INPUT SELECT button** (p16)
 - Press to access connected an external devices like a DVD recorder or VCR.
 - Press to decide the command of setting when the menu is displayed.
3. **CHANNEL ▲/▼ buttons** (p15)
Press to select channels or move up/down through the main menu items.
4. **VOLUME ▲/▼ buttons** (p15)
Press to adjust the volume or move right (▲) / left (▼) through the main menu items.
5. **SETUP button** (p13)
Press to display the main menu.
6. **PLAY ► button** (p29)
Press to begin disc playback.
7. **STOP ■ button** (p29)
Press to stop disc playback.
8. **SKIP ◀◀ / ▶▶ buttons** (p33)
Press to skip forward or backward chapters, titles (DVD) or tracks/files (CD, VCD, MP3, JPEG).
SEARCH ◀◀ / ▶▶ buttons (p30)
Press and hold to begin slow forward or slow reverse playback during the pause mode (DVD, VCD) and search forward or backward through a disc (DVD, CD, VCD, MP3).

Rear Panel

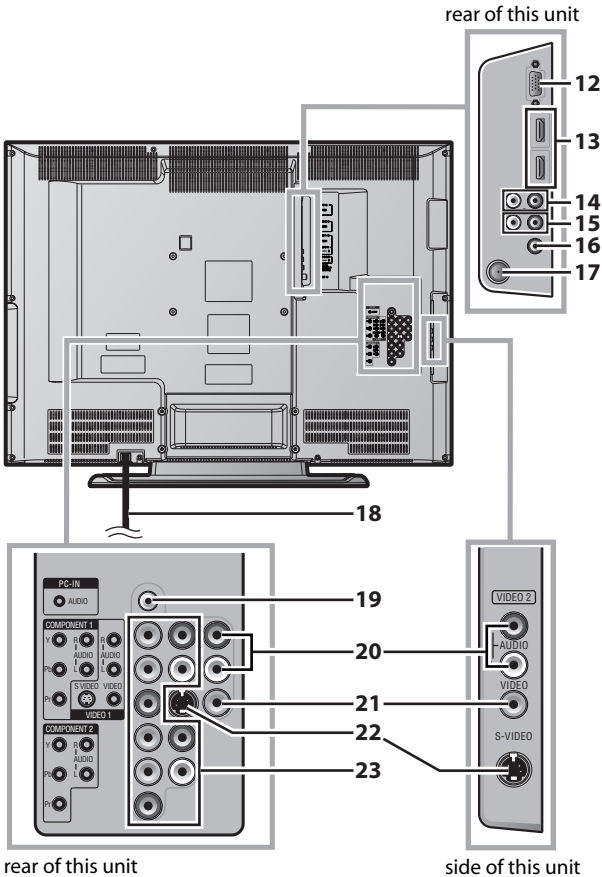

9. **Infrared Sensor Window**
Receives infrared rays transmitted from the remote control.
10. **Blue LED** (p27)
Lights up when the unit is turned on or a disc is inserted.
11. **Disc Loading Slot** (p29)
Insert the disc with label facing up.
12. **PC-IN jack** (p12)
VGA cable connection for PC.
13. **HDMI IN jacks** (p10)
HDMI connection for an HDMI device.
14. **AUDIO IN jacks** (p10)
RCA audio cable connection for a DVI device. (For HDMI 1-IN jack only)
15. **AUDIO OUT jacks** (p12)
RCA audio cable connection for an external device. Use analog audio input jacks of an external device.
16. **DIGITAL AUDIO OUT (COAXIAL) jack** (p12)
Digital audio coaxial cable connection for a decoder or an audio receiver. Use digital audio input jack of an external device.
17. **ANT. IN jack** (p9)
RF coaxial cable connection for your antenna or cable/satellite box.
18. **AC Power Cord**
Connect to a standard AC outlet to supply power to this unit.
19. **PC-IN AUDIO jack** (p12)
Mini-plug audio cable connection for PC. Use line out jack of a PC.
20. **AUDIO input jacks** (p11)
RCA audio cable connection for an external device.
21. **VIDEO input jack** (p11)
RCA video cable connection for an external device.
22. **S-VIDEO input jack** (p11)
S-video cable connection for an external device.
23. **COMPONENT and AUDIO input jacks** (p10)
Component video cable and RCA audio cable connection for an external device. Use component video and audio output jacks of an external device.

Cables not included.

Please purchase the necessary cables at your local store.

✓ Basic Connection

This section describes how to connect the unit to an antenna, cable/satellite box, etc.

Note:

- Be sure your antenna or other device is connected properly before plugging in the power cord.

[Antenna Cable Connection]

When connecting the unit to an antenna or cable TV company (without cable/satellite box)

Connect the RF coaxial cable on your home outlet to the antenna input jack of this unit.

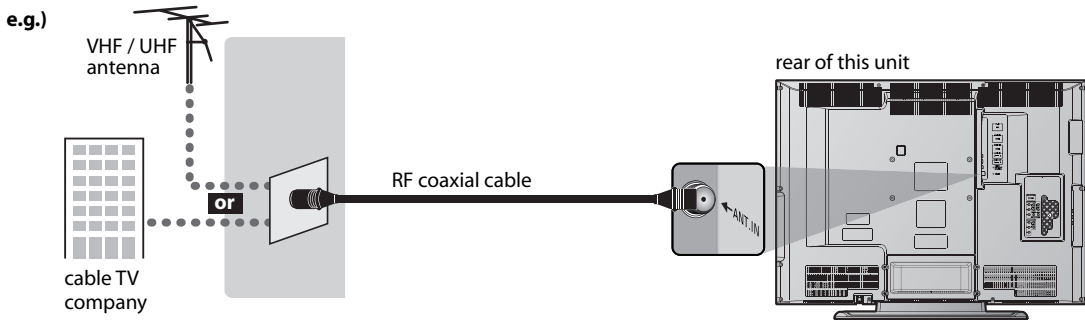

- * Once connections are completed, turn on the unit and begin initial setup. Channel scanning is necessary for the unit to memorize all available channels in your area. (Refer to "Initial Setup" on page 13.)

Note:

- For your safety and to avoid damage to device, please unplug the RF coaxial cable from the antenna input jack before moving the unit.
- If you use an antenna to receive analog TV, it should also work for DTV reception. Outdoor or attic antennas will be more effective than setup versions.
- To easily switch your reception source between antenna and cable, install an antenna selector.
- If you connect to the cable system directly, contact the CATV installer.

[Connection to Cable Box or Satellite Box]

Connect the RF coaxial cable on your home outlet to the input jack of the cable/satellite box.

Use another RF coaxial cable to connect the antenna input jack of the unit to the output jack of the cable/satellite box.

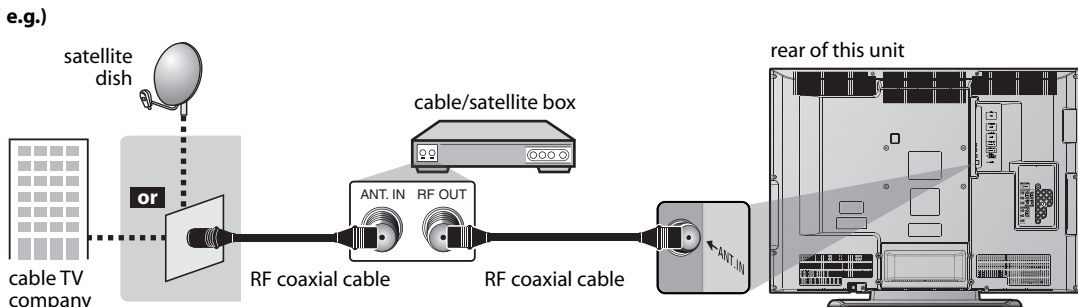

- * Required cables and connecting methods differ depending on the cable/satellite box. For more information, please contact your cable/satellite provider.

Cables not included.

Please purchase the necessary cables at your local store.

External Device Connection

[HDMI Connection]

HDMI (High Definition Multimedia Interface) transports high definition video and multi-channel digital audio through a single cable. It ensures that the content sent from the source to this unit is of the highest possible resolution.

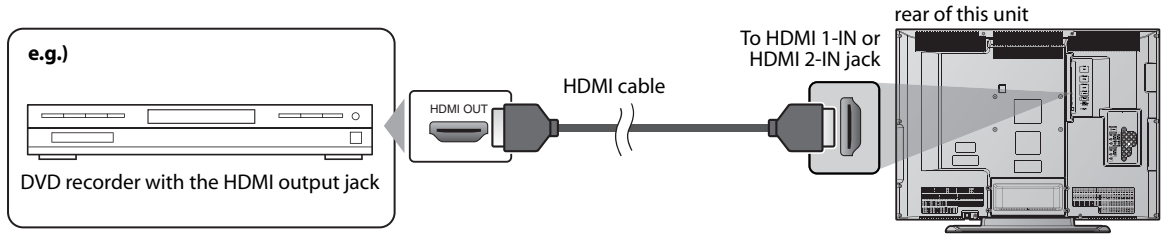

Note:

- This unit accepts 480i / 480p / 720p / 1080i video signals, and 32kHz / 44.1kHz / 48kHz audio signals compliant with EIA-861.
- This unit accepts only 2 channel audio signal (LPCM).
- You need to select "PCM" for the digital audio output of the device connected or the HDMI audio setting. There may be no audio output if you select "Bitstream", etc.

[HDMI-DVI Connection]

If your video device has a DVI output jack, connect using an HDMI-DVI conversion cable. An HDMI-DVI conversion cable requires a separate audio cable connection as well. As such, only the HDMI 1-IN jack can be used.

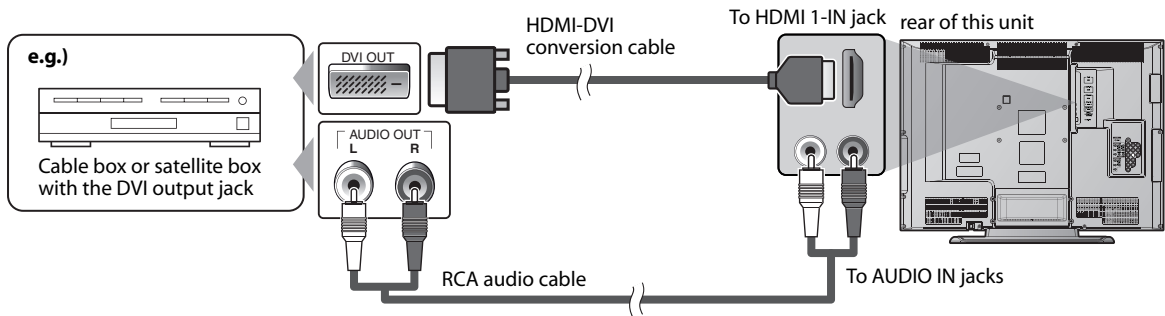

Note:

- This unit accepts 480i / 480p / 720p / 1080i video signals. DVI does not display 480i image that is not compliant with EIA/CEA-861/861B.
- Audio signals are converted from digital to analog for this connection.

[Component Video Cable Connection]

Component video connection offers better picture quality for video devices connected to the unit. Use a component video cable to connect the unit to external video devices equipped with component video output jacks.

If you connect to the unit's COMPONENT 1 or COMPONENT 2 video input jack, connect RCA audio cables to the audio L/R jacks of COMPONENT 1 or COMPONENT 2 accordingly.

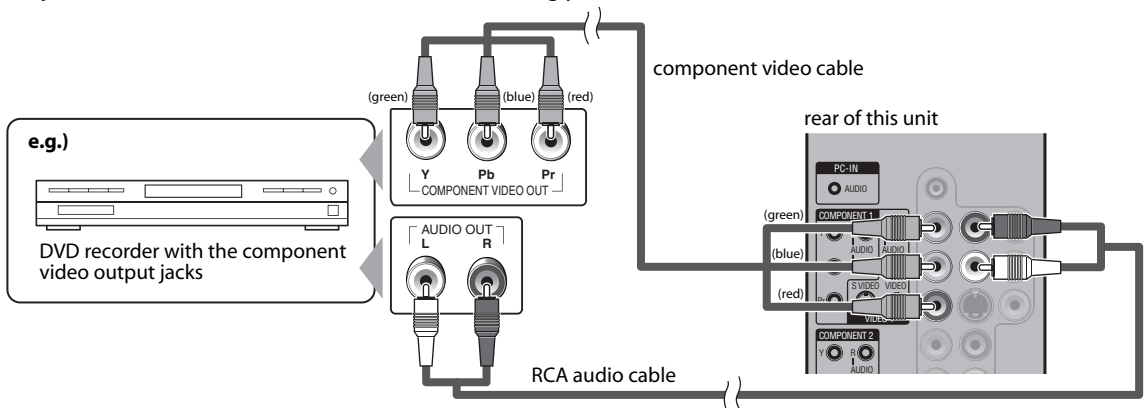

Note:

- This unit accepts 480i / 480p / 720p / 1080i video signals.

Cables not included.

Please purchase the necessary cables at your local store.

[S-video Cable Connection]

S-video connection offers good picture quality for video devices connected to the unit.

Use an S-video cable to connect the unit to external video devices equipped with S-video output jack.

If you connect to the unit's VIDEO 1 or VIDEO 2 S-video input jack, connect RCA audio cables to the audio L/R jacks of VIDEO 1 or VIDEO 2 accordingly.

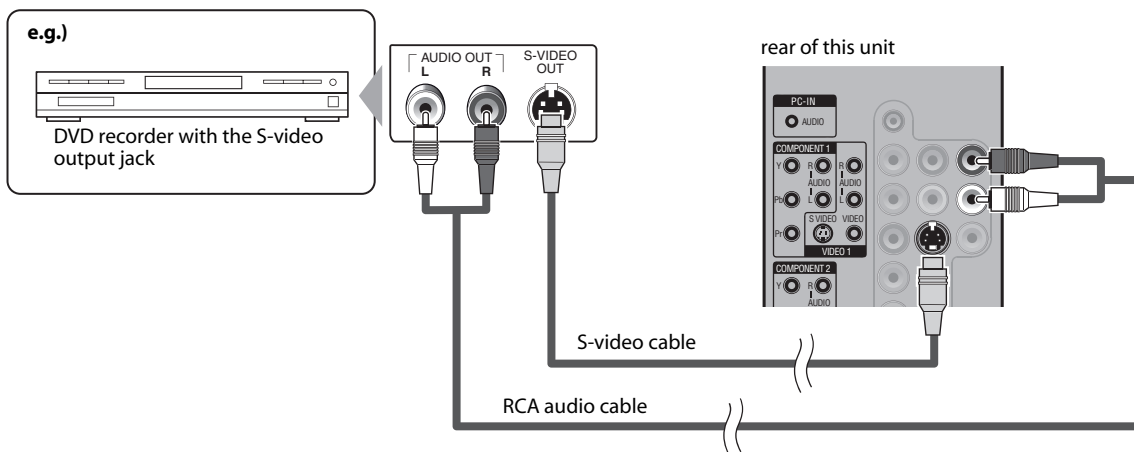

Note:

- If you connect to the S-video jack and the video jack at the same time, the S-video connection will have priority.

[Video Connection]

Video connection offers standard picture quality for video devices connected to the unit.

If you connect to the unit's VIDEO 1 or VIDEO 2 input jack, connect RCA audio cables to the audio L/R jacks of VIDEO 1 or VIDEO 2 accordingly.

When the audio jack of the video device is monaural, connect the RCA audio cable to the audio L input jack.

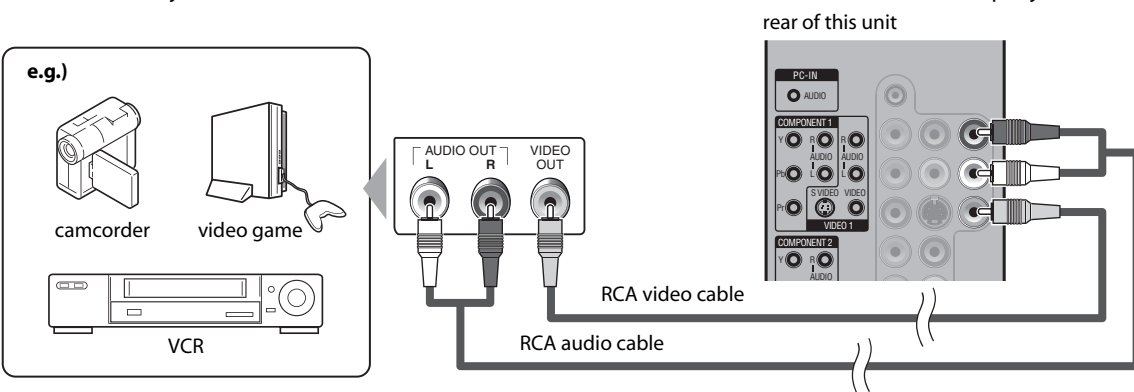

Note:

- If you connect to the S-video jack and the video jack at the same time, the S-video connection will have priority.

Cables not included.

Please purchase the necessary cables at your local store.

[Audio Output Connection]

[Digital]

If you connect this unit to an external digital audio device, you can enjoy multi-channel audio like 5.1ch digital broadcasting sound.

[Analog]

If you connect this unit to an external analog audio device, you can enjoy stereo (2 channel) audio.

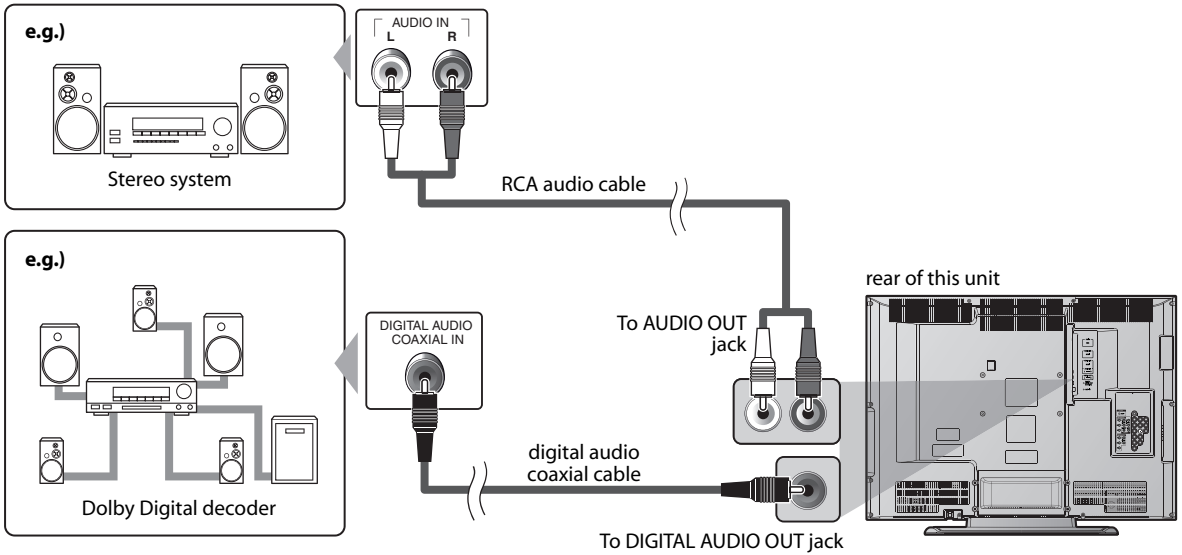

[PC Connection]

This unit is equipped with a PC-IN jack. If you connect this unit to your PC, you can use this unit as a computer monitor.

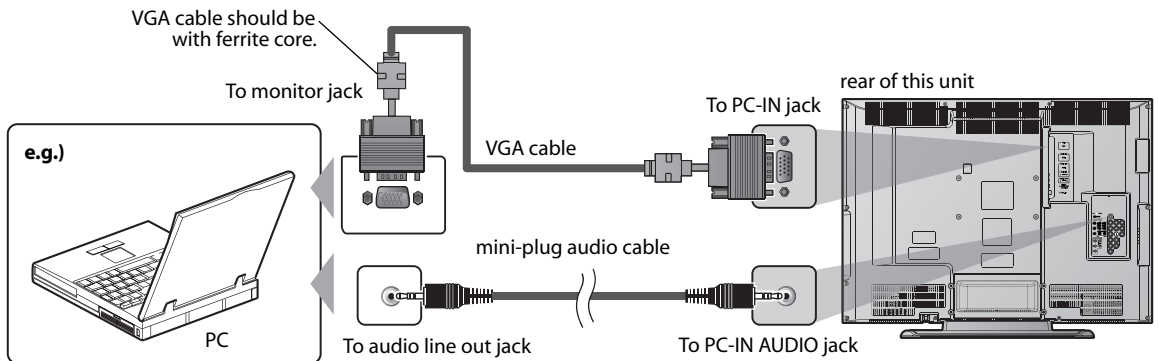

Note:

- Please purchase the VGA that has a ferrite core.

These operations are accessible by remote control. Some may also be accessible by controls on the main unit.

TV Functions

✓ Initial Setup

This section will guide you through the unit's initial setting which includes selecting a language for your on-screen menu and auto channel scan, which automatically scans and memorizes viewable channels.

Before you begin:

Make sure if the unit is connected to antenna or cable. When you plug the AC power cord into the wall outlet, or after a power failure, the unit will not accept discs nor will it respond to any key commands about 10 seconds.

- 1 After making all the necessary connections, press **[POWER]** to turn on the unit.



- Starting up the unit take a few moments. Meanwhile, any key input is invalid.

- 2 Use **[Cursor ▲/▼]** to select the on-screen language from the choices on the right side of the TV screen. (English / Español / Français)



- "Initial Setup" menu on step 3 will be displayed in the selected language after you press **[ENTER]**.

- 3 Use **[Cursor ▲/▼]** to select "Air" for TV channels or "Cable" for CATV channels, then press **[ENTER]**.

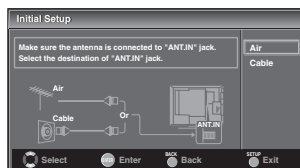

- Scanning and memorizing of channels start automatically.

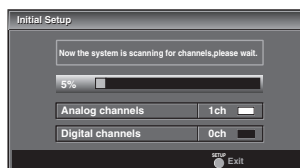

- When the scanning and memorizing are completed, the lowest memorized channel in the broadcasting will be displayed.

Note:

- If you connect the cable system directly, contact the CATV installer.
- If you press **[POWER]** or **[SETUP]** during auto channel scan, this setting will be canceled.
- The initial auto channel scan function can be executed for either "Air" or "Cable" only once. When you change the connection (Air/Cable), set auto channel scan again. (Refer to page 14.)
- You can cancel or exit the initial auto channel scan menu by pressing **[SETUP]**.
- If there is no signal input from the antenna terminal and no operation for several seconds after you turn on the unit, "Helpful Hints" appears. Follow the instructions listed on the TV screen.

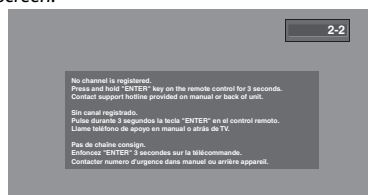

✓ Main Menu

This section describes the overview of the main menu displayed when you press **[SETUP]**. For more details, see the reference page for each item. The main menu consists of the function setting items below.

Press **[SETUP]**.

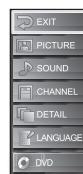

- **EXIT**
To exit settings.
- **PICTURE**
You can adjust the picture quality. (Refer to "Picture Adjustment" on page 20.)
- **SOUND**
You can adjust the sound quality. (Refer to "Sound Adjustment" on page 21.)
- **CHANNEL**
You can automatically scan the viewable channels and remove those that are undesired. (Refer to "Auto Channel Scan" on page 14.)
- **DETAIL**
You can change the display format for closed caption, which displays the dialogue of a TV program or other information across the TV screen. (Refer to "Closed Caption" on page 22.)
Set the viewing limitations. (Refer to "V-chip" on page 24.)
Adjust the position, stability and clarity of the PC screen. (Refer to "PC Settings" on page 26.)

And select the sound input for the HDMI jack if your TV is connected to a HDMI device.
(Refer to "HDMI Audio" on page 27.)

• **LANGUAGE**

You can change the language (English, Spanish, French) displayed on the main menu.
(Refer to "Language Selection" on page 14.)

• **DVD**

You can customize some functions for the disc playback. Make sure the player is in stop mode.
(Refer to "SETTING DVD" section on page 39.)

- When aerial antenna is connected, select "Air".
- When connected to CATV, select "Cable".
- Scanning and memorizing of channels start automatically.

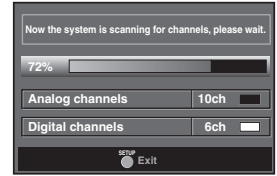

- When the scanning and memorizing are completed, the lowest memorized channel will be displayed.

Note:

- If you connect the cable system directly, contact the CATV installer.
- If you press **[POWER]** or **[SETUP]** during auto channel scan, the setting will be canceled.
- Channel settings will be saved even if the power fails.
- If you need the English menus instead of the Spanish or French menus you are having, press **[SETUP]**. Use **[Cursor ▲/▼]** to select "IDIOMA" or "LANGAGE", then press **[ENTER]**. Use **[Cursor ▲/▼]** to select "English", then press **[ENTER]**. Press **[SETUP]** to exit the main menu.
- With regard only to the digital channel, even after the scanning is complete if you unplug the AC power cord before turning off the unit by pressing **[POWER]**, the channel setting may be lost.

✓ Auto Channel Scan

If you switch wires (e.g., between antenna and CATV) or if you move the TV to a different area after the initial setting, or if you restore the DTV channel you deleted, you will need to perform auto channel scan.

Before you begin:

Make sure if the unit is connected to antenna or cable.

- 1** Press **[SETUP]** to display the main menu.



- 2** Use **[Cursor ▲/▼]** to select "CHANNEL", then press **[ENTER]**.

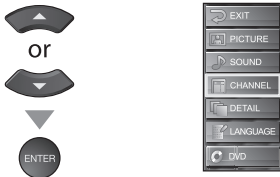

- 3** Use **[Cursor ▲/▼]** to select "Autoscan", then press **[ENTER]**.



Use **[Cursor ▲/▼]** to select an appropriate option, then press **[ENTER]**.

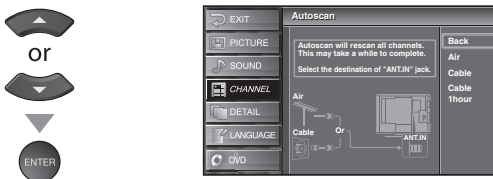

✓ Language Selection

You can choose English, Spanish, or French as your on-screen language.

- 1** Press **[SETUP]** to display the main menu.



- 2** Use **[Cursor ▲/▼]** to select "LANGUAGE", then press **[ENTER]**.

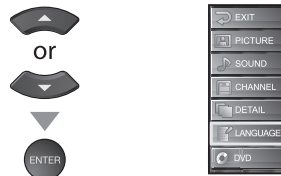

- 3** Use **[Cursor ▲/▼]** to select "English", "Español" or "Français", then press **[ENTER]**.



- 4** Press **[SETUP]** to exit.



✓ Channel Selection

Select channels by pressing [CH ▲/▼] or [the Number buttons].

- To select the memorized channels, use [CH ▲/▼] or [the Number buttons].
- To select the non-memorized channels use [the Number buttons].

To Use [the Number buttons]

TV

- When selecting analog channel 12



DTV

- When selecting digital channel 12-1
Be sure to press [-] before entering the minor channel number.

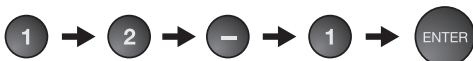

- Press [CH RETURN] to return to the previously viewed channel.

About digital TV broadcasting:

With its high definition broadcast, digital broadcasting far surpasses analog broadcasting in both its picture and sound quality.

What is the minor channel?

By using high compression technology, digital broadcasting offers a service that enables multiple signals to send simultaneously. Therefore, you can select more than one program per major channel since digital broadcasting technology distinguishes between multiple channels broadcast by a single network.

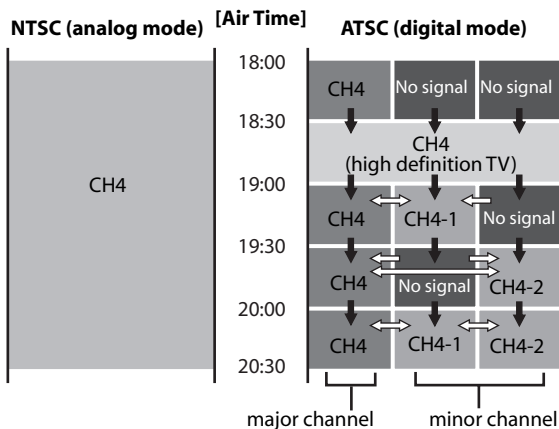

➡ : change automatically

⇔ : change manually by using [CH ▲/▼]

Note:

- "No Signal" will appear on the TV screen after the minor channel broadcast is over.

✓ Volume Adjustment

This section describes how to adjust the volume. The mute function, which turns the sound off and on, is also described.

Use [VOL. ▲/▼] to adjust the audio volume.



- The volume bar will be displayed at the bottom of the TV screen when adjusting the volume.
- The volume bar display will automatically disappear in a few seconds.

Press [MUTE] to turn off and on the sound.



- "Mute" is displayed on the TV screen for a few seconds.

Press [MUTE] again or [VOL. ▲/▼] to recover the original volume.

✓ Still Mode

You can freeze the image shown on the TV screen.

Press [PAUSE] to pause the image shown on the screen.



- The sound output will not be paused.
- If no signal is detected or protected signal is received during still mode, the image remains paused and the sound output will be muted.
- The still function will be released after 5 minutes.

To cancel still mode, press any button except [POWER].

✓ Sleep Timer

The sleep timer can be set to automatically turn off the unit after an incremental period of time.

- 1 Press [SLEEP] to set the sleep timer.



- Sleep timer display appears on the TV screen.

- 2 Press [SLEEP] repeatedly to change the amount of time until shut off.



- You can set your unit to turn off after a set period of time (from 30 to 120 minutes).
- Each press of [SLEEP] will increase the time by 30 minutes.
- After set up, the sleep timer display can be called up for checking by pressing [SLEEP].

To Cancel the Sleep Timer

Press **[SLEEP]** repeatedly until "Sleep Off" is displayed on the TV screen.

Note:

- The sleep timer setting display will automatically disappear in 4 seconds.
- When you disconnect the unit from the AC outlet or when a power failure occurs, the sleep timer setting will be canceled.

Switching Each Mode

You can easily switch with the remote control to the DTV (ATSC) and TV (NTSC) or to access an external device when they are connected to the unit.

Press **[INPUT SELECT]** or **[CH ▲]** repeatedly to cycle through the input modes.

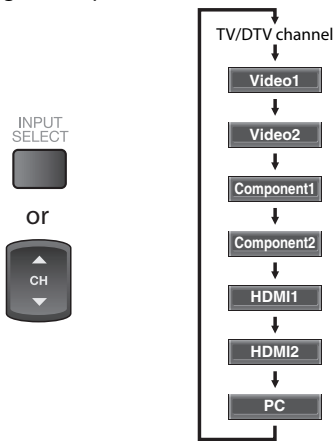

- Pressing **[CH ▼]** reverses the direction of the mode.
- To use the video or S-video input jack of VIDEO 1 on the unit, select "Video1".
- To use the video or S-video input jack of VIDEO 2 on the unit, select "Video2".
- To use the component video input jack of COMPONENT 1 on the unit, select "Component1".
- To use the component video input jack of COMPONENT 2 on the unit, select "Component2".
- To use the HDMI 1-IN jack on the unit, select "HDMI1".
- To use the HDMI 2-IN jack on the unit, select "HDMI2".
- To use the PC-IN jack on the unit, select "PC".

Switching Audio Mode

This section describes how to switch the audio language.

TV

- 1 Press **[AUDIO]** to display the currently selected audio mode. While receiving an MTS broadcast, press repeatedly to cycle through the available audio channel.



When all audio are available



When stereo and monaural audio are available



When SAP and monaural audio are available



When only monaural audio is available



- STEREO** : Outputs stereo-audio
- SAP** : Outputs second audio program
- MONO** : Outputs mono-audio

- The current mode will automatically disappear in 4 seconds.

DTV

- 1 Press **[AUDIO]** to display the currently selected language and the number of available languages.



- 2 Press **[AUDIO]** repeatedly to cycle through the available audio languages.

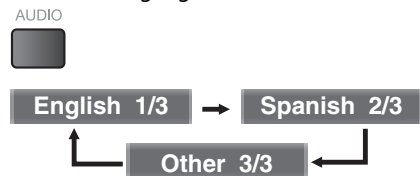

- Available languages differ depending on the broadcast. "Other" is displayed when the audio language cannot be acquired, or the acquired languages are other than English, Spanish or French.
- The current mode will automatically disappear in 4 seconds.

Note:

- Pressing **[AUDIO]** does not control external audio device.

✓ Screen Information

You can display the currently selected channel or other information such as the audio mode on the TV screen.

TV

In the analog mode, the current channel number and the audio mode are displayed.

Press **[INFO]**.



- The current channel number, audio mode, type of resolutions for video signal, TV aspect ratio, CC and TV rating are displayed at the top-right corner of the TV screen.

To clear the display, press **[INFO]** again.

You can also press **[BACK/RETURN]**.

DTV

In the digital mode, the detailed broadcasting information for the current channel such as program title, program guides are displayed.

Press **[INFO]** to display the details of the currently selected program.



[Broadcasting Information]

- The following information is displayed.
 - 1 program title
 - 2 broadcast station
 - 3 program guide
(The program guide added to broadcasting information is displayed. Maximum display of 4 lines.)
 - 4 channel number
 - 5 audio language
(Refer to "Switching Audio Mode" on page 16.)
 - 6 effective scanning lines and scan mode
 - 7 program format
 - 8 program aspect ratio
 - 9 program rating
 - 10 CC (not available if CC is set to "Off")

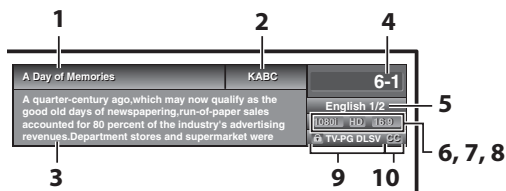

Note:

- When the program guide consists of more than 4 lines, use **[Cursor ▲/▼]** to scroll.
- "No description provided" is displayed when the program guide is not provided.
- While the program guide is displayed, the closed caption function is interrupted.
- In external input mode, the following screen is displayed; e.g.) When an external device is connected to VIDEO 1 input jack.



- The TV screen displays whether the disc is in. e.g.) When the disc is inside:



TV Screen Display Mode

4 types of display modes can be selected when the broadcasting station is sending 4:3 or 16:9 video signal. And 3 types of display modes can be selected for PC input signal.

Press **[SCREEN MODE]** repeatedly to switch the TV aspect ratio.



For 4:3 video signal

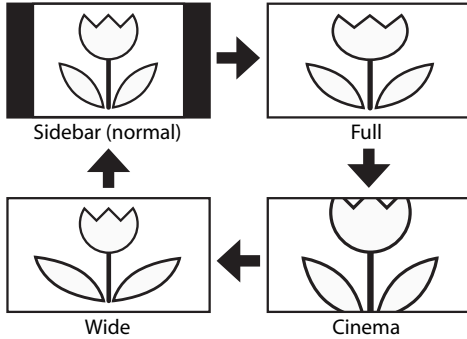

[Sidebar]

Display a 4:3 picture at its original size. Sidebars appear on both edges of the screen.

[Full]

Display a 4:3 picture at a 16:9 size; the picture is stretched horizontally to fill the screen.

[Cinema]

Display a 4:3 picture at a 16:9 size; the picture is stretched horizontally and vertically to fill the screen. This crops out the top and bottom of the picture.

[Wide]

Display the picture with its center at the original size and the edges stretched horizontally.

For 16:9 video signal

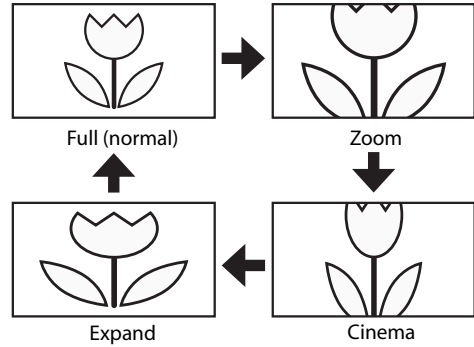

[Full]

Display a 16:9 picture at its original size.

[Zoom]

Display a 16:9 picture at its maximum size without changing its horizontal and vertical ratio.

[Cinema]

Display a vertically stretched picture.

[Expand]

Display a horizontally stretched picture.

For PC input signal

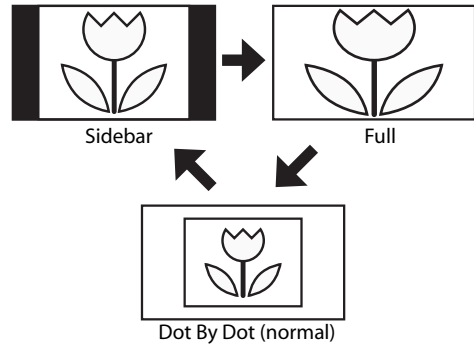

[Sidebar]

Display a proportionately stretched picture. Sidebars appear on both edges of the screen.

[Full]

Display a picture that is stretched out of proportion to fill the screen.

[Dot By Dot]

Display a picture in its original size.

Note:

- You may not switch the display mode depending on the program.
- For PC input signal, "Sidebar" may not be selectable depending on the aspect ratio of the input signal.

✓ Channel List

The channel list function lets you remove undesired channels from the channel registration list.

1 Press **[SETUP]** to display the main menu.



2 Use **[Cursor ▲/▼]** to select "CHANNEL", then press **[ENTER]**.

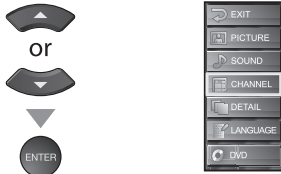

3 Use **[Cursor ▲/▼]** to select "Channel List", then press **[ENTER]**.



4 Use **[Cursor ▲/▼]** to select the channel you want to remove, then press **[ENTER]**.



- The channel display for the removed channel darkens. You will not be able to select the channel again using **[CH ▲/▼]**.
- To reactivate a removed channel, highlight it using **[Cursor ▲/▼]** and press **[ENTER]**. The channel display lightens.
- When you remove a major channel, its minor channels are removed as well.

Note:

- The channel with the "DTV" indicated on the display is ATSC. Otherwise the channel is NTSC.

5 Press **[SETUP]** to exit.



✓ Manual Register

The manual register function lets you add the channels that were not added by the auto channel scan due to the reception condition at the initial setting.

1 Press **[SETUP]** to display the main menu.



2 Use **[Cursor ▲/▼]** to select "CHANNEL", then press **[ENTER]**.

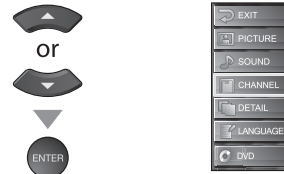

3 Use **[Cursor ▲/▼]** to select "Manual Register", then press **[ENTER]**.



4 Use **[the Number buttons]** to enter the number of the channel you want to add, then press **[ENTER]**.

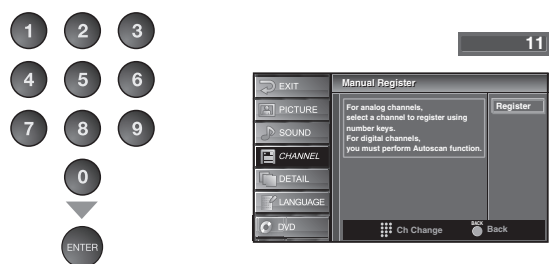

5 Press **[SETUP]** to exit.



Note:

- If set up completes successfully, "Registered to the Channel List" is displayed.
- If external input is used, it is not possible to register the channel and "Unavailable" will be displayed on the TV screen.

Antenna Confirmation

This function lets you check the signal strength of each channel.

1 Press **[SETUP]** to display the main menu.



2 Use **[Cursor ▲/▼]** to select "CHANNEL", then press **[ENTER]**.

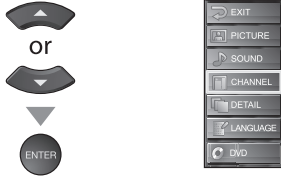

3 Use **[Cursor ▲/▼]** to select "Antenna", then press **[ENTER]**.

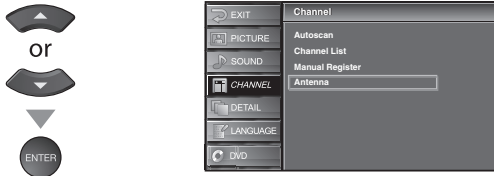

4 Use **[the Number buttons]** or **[CH ▲/▼]** to select the channel for which you want to check the signal strength.

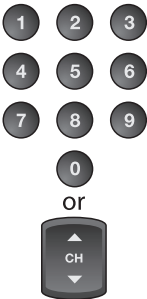

11

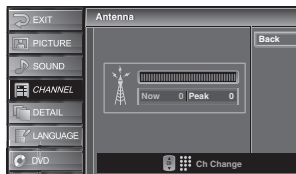

• If the channel is set to external input, you cannot confirm the antenna condition.

Video1

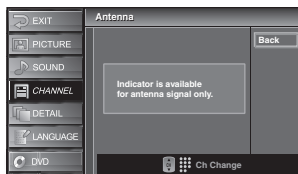

5 Press **[SETUP]** to exit.



Picture Adjustment

You can adjust brightness, contrast, color, tint and sharpness.

1 Press **[SETUP]** to display the main menu.



2 Use **[Cursor ▲/▼]** to select "PICTURE", then press **[ENTER]**.

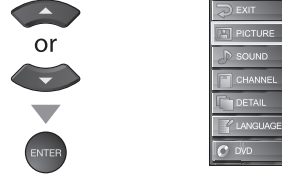

3 Use **[Cursor ▲/▼]** to select the item you want to adjust, then press **[ENTER]**.



4 Adjust the picture quality.

Picture Mode

Use **[Cursor ▲/▼]** to select the desired setting, then press **[ENTER]**. (**Standard, Dynamic, Movie and News**)

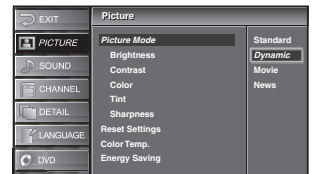

Brightness, Contrast, Color, Tint, Sharpness

Use **[Cursor ◀/▶]** to adjust.



| | Cursor ◀ | Cursor ▶ |
|--|------------------------|------------------------|
| Brightness Adjust Move Enter | to decrease brightness | to increase brightness |
| Contrast Adjust Move Enter | to decrease contrast | to increase contrast |
| Color Adjust Move Enter | to decrease color | to brighten color |
| Tint Adjust Move Enter | to add red | to add green |
| Sharpness Adjust Move Enter | to make soft | to make clear |

Reset Settings

Use [**Cursor ▲/▼**] to select "Reset", then press [**ENTER**] to restore the "Picture Mode" setting to default.



Color Temp.

Use [**Cursor ▲/▼**] to select the desired setting, then press [**ENTER**]. (Cool, Neutral and Warm)



Energy Saving

Use [**Cursor ◀/▶**] to adjust the brightness of the backlight.

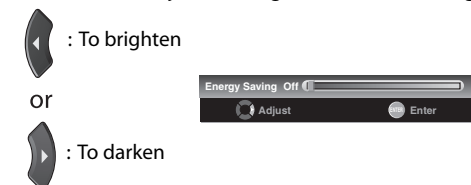

Note:

- To cancel picture adjustment, press [**SETUP**].

3 Use [**Cursor ▲/▼**] to select the sound type you want to adjust, then press [**ENTER**].



4 Adjust the sound setting.

Treble, Bass

Use [**Cursor ◀/▶**] to adjust.



| | Cursor ◀ | Cursor ▶ |
|-------------------|-----------------------------------|-----------------------------------|
| Treble | to decrease higher-pitched sounds | to increase higher-pitched sounds |
| Bass | to decrease lower-pitched sounds | to increase lower-pitched sounds |

Surround

Use [**Cursor ▲/▼**] to turn on or off the surround function, then press [**ENTER**].



Reset Settings

Use [**Cursor ▲/▼**] to select "Reset", then press [**ENTER**] to restore the "Sound" settings to default.



Note:

- To cancel sound adjustment, press [**SETUP**].

5 Press [**SETUP**] to exit.



5 Press [**SETUP**] to exit.



✓ Sound Adjustment

You can adjust treble, bass and surround.

1 Press [**SETUP**] to display the main menu.



2 Use [**Cursor ▲/▼**] to select "SOUND", then press [**ENTER**].



✓ Closed Caption

You can view closed captioning (cc) for TV programs, movies and news. Closed captioning refers to text of dialogue or descriptions displayed on-screen for the hearing impaired.

1 Press **[SETUP]** to display the main menu.



2 Use **[Cursor ▲/▼]** to select "DETAIL", then press **[ENTER]**.



3 Use **[Cursor ▲/▼]** to select "Closed Caption", then press **[ENTER]**.



4 Use **[Cursor ▲/▼]** to select "Conventional CC", then press **[ENTER]**.

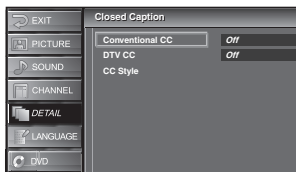

5 Use **[Cursor ▲/▼]** to select the desired closed caption, then press **[ENTER]**.

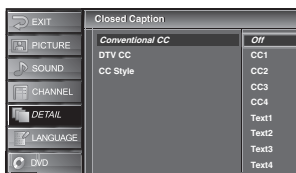

[Caption Mode]

CC1 and Text1;

are the primary caption and text services. The captioning or text is displayed in the same language as the program's dialogue (up to 4 lines of script on the TV screen, where it does not obstruct relevant parts of the picture).

CC3 and Text3;

serve as the preferred data channels. The captioning or text is often a secondary language.

CC2, CC4, Text2 and Text4;

are rarely available and broadcasters use them only in special conditions, such as when "CC1" and "CC3" or "Text1" and "Text3" are not available.

- There are 3 display modes according to programs:

Paint-on mode:

Displays input characters on the TV screen immediately.

Pop-on mode:

Once characters are stored in memory, they are displayed all at once.

Roll-up mode:

Displays the characters continuously by scrolling (max. 4 lines).

6 Press **[SETUP]** to exit.



Note:

- To show the closed caption on your TV screen, broadcast signal must contain the closed caption data.
- Not all TV programs and commercials have the closed caption or all types of the closed caption.
- Captions and texts may not match the TV voice exactly.
- Changing channels may delay the closed caption for a few seconds.
- Adjusting or muting the volume may delay the closed caption for a few seconds.
- Abbreviations, symbols and other grammatical shortcuts may be used in order to keep pace with the on-screen action. This is not a problem with the unit.
- The caption or text characters will not be displayed while the main menu or functions display is shown.
- If a black box appears on the TV screen, this means that the closed caption is set to TEXT mode. To clear the box, select "CC1", "CC2", "CC3", "CC4" or "Off".
- If the unit receives poor quality television signals, the captions may contain errors, or there might be no captions at all. Some possible causes of poor quality signals are:
 - Automobile ignition noise
 - Electric motor noise
 - Weak signal reception
 - Multiplex signal reception (ghosts or screen flutter)
- The unit retains the closed caption setting if the power fails.
- Closed caption will not be displayed when you are using an HDMI connection.
- When the unit receives a special effects playback signal (i.e., Search, Slow and Still) from a VCR's video output channel (CH3 or CH4), the unit may not display the correct caption or text.

DTV Closed Caption

DTV

In addition to the basic closed caption described on page 22, DTV has its own closed caption called DTV CC. Use this menu to change the settings for DTV CC.

1 Repeat steps 1 and 2 in "Closed Caption" on page 22.

2 Use [Cursor ▲/▼] to select "Closed Caption", then press [ENTER].



3 Use [Cursor ▲/▼] to select "DTV CC", then press [ENTER].



4 Use [Cursor ▲/▼] to select the desired DTV closed caption, then press [ENTER].



| | | |
|--------|------------|--|
| DTV CC | Off | Select if you do not want DTV CC. This is the default. |
| | Service1~6 | Select one of these before changing any other item in "Closed Caption" menu. Choose "Service1" under normal circumstances. |

5 Press [SETUP] to exit.



Note:

- "DTV CC" that you can switch differs depending on the broadcast description.

CC Style

You can change the style of CC such as font, color or size, etc.

1 Repeat steps 1 and 2 in "Closed Caption" on page 22.

2 Use [Cursor ▲/▼] to select "Closed Caption", then press [ENTER].



3 Use [Cursor ▲/▼] to select "CC Style", then press [ENTER].



4 Use [Cursor ▲/▼] to select "User Setting", then press [ENTER].



5 Use [Cursor ▲/▼] to select "On", then press [ENTER].



6 Use [Cursor ▲/▼] to select an item, then press [ENTER]. Then use [Cursor ▲/▼] to select the desired setting and press [ENTER].

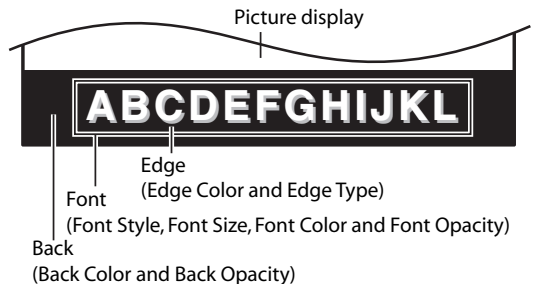

- The setting description for each item is shown below.

[Font Style]

Closed Captioning font style can be changed as below.

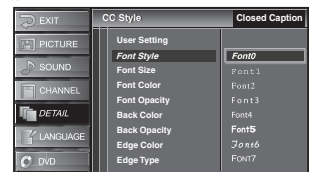

[Font Size]

Font size of the displayed caption can be switched as below.

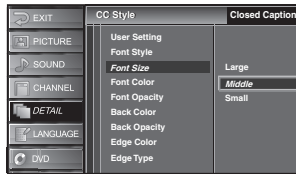

[Font Color]

Font color of the displayed caption can be switched as below.

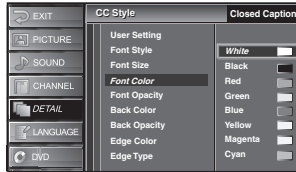

[Font Opacity]

Font opacity of the displayed caption can be switched as below.

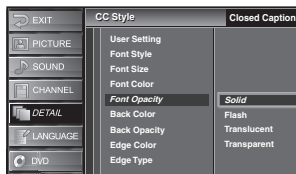

[Back Color]

Background color of the displayed caption can be switched as below.

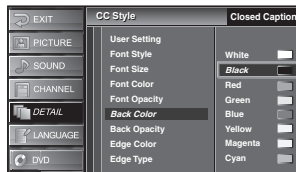

[Back Opacity]

Background opacity of the displayed caption can be switched as below.

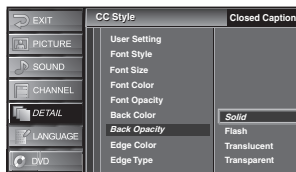

[Edge Color]

Edge color of the displayed caption can be switched as below.

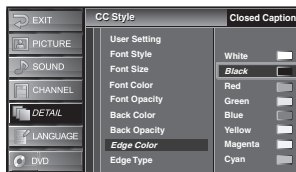

[Edge Type]

Edge type of the displayed caption can be switched as below.

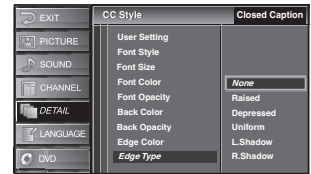

7 Press **[SETUP]** to exit.



V-chip

V-chip reads the ratings for programs, then denies access to the programs which exceed the rating level you set. With this function, you can block certain programming inappropriate for children.

1 Repeat steps 1 and 2 in "Closed Caption" on page 22.

2 Use **[Cursor ▲/▼]** to select "V-chip", then press **[ENTER]**.

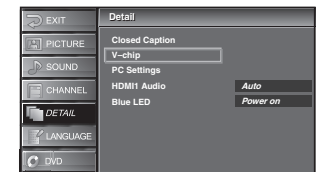

3 Use **[the Number buttons]** to enter the 4-digit numbers for your password.

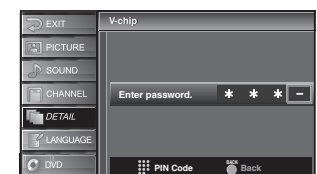
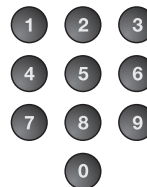

- When you have not set up your password, enter 0000.
- When the password is correct, the "V-chip" menu is displayed.

See the following description for setting each item.

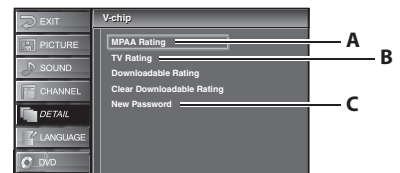

A-- "A. MPAA Rating" ⇨ page 25

B-- "B. TV Rating" ⇨ page 25

C-- "C. New Password" ⇨ page 26

Note:

- When you select a rating and set it to "Block", the higher ratings will be blocked automatically. The lower ratings will be available for viewing.
- When you set the highest rating to "View", all ratings turn to "View" automatically.
- To block any inappropriate programming, set your limits in "MPAA Rating", "TV Rating" and "Downloadable Rating".
- The V-chip setting will be retained after a power failure (except the access code reverts to 0000).
- If the rating is blocked,  will appear.
- "Downloadable Rating" will be available when the unit receives a digital broadcast using the new rating system.
- If the broadcasting signal does not have the downloadable rating information, "Downloadable Rating is currently not available." will appear.
This message will also appear when you try to access "Downloadable Rating" after you have cleared the downloadable rating information, and the new information has not been downloaded since.
- To clear the downloadable rating information and its setting, select "Clear Downloadable Rating".

A. MPAA Rating

MPAA Rating is the rating system created by MPAA (Motion Picture Association of America).

4 Use [Cursor ▲/▼] to select "MPAA Rating", then press [ENTER].



5 Use [Cursor ▲/▼] to select the desired rating, then press [ENTER] repeatedly to switch between "View" and "Block".



| Rating | Category |
|--------|---|
| X | Mature audience only |
| NC-17 | No one under 17 admitted |
| R | Restricted; under 17 requires accompanying parent or adult guardian |
| PG-13 | Unsuitable for children under 13 |
| PG | Parental guidance suggested |
| G | General audience |
| NR | No rating |

6 Press [SETUP] to exit.



Note:

- Changing the category to "Block" or "View" automatically changes all its sub ratings to the same ("Block" or "View").

B. TV Rating

4 Use [Cursor ▲/▼] to select "TV Rating", then press [ENTER].



5 Use [Cursor ▲/▼/◀/▶] to select the desired rating, then press [ENTER] repeatedly to switch between "View" and "Block".

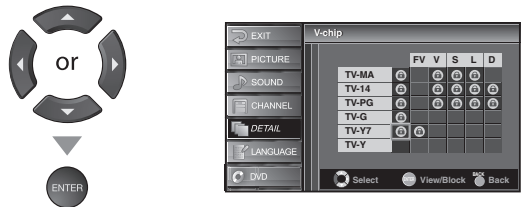

6 Press [SETUP] to exit.



[To Set the Sub Ratings]

As for TV-MA, TV-14, TV-PG, or TV-Y7, you can further set the sub ratings to block specific elements of programming. To set the sub ratings, follow the step below.

Use [Cursor ▲/▼/◀/▶] to select the desired rating, then press [ENTER] repeatedly to switch between "View" and "Block".

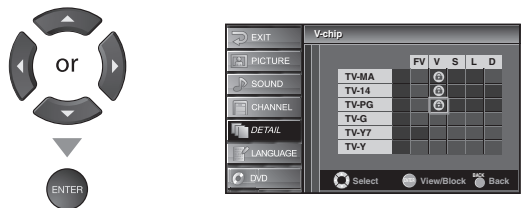

| Rating | Category | |
|--------|--|--|
| TV-MA | Mature audience only | higher  lower |
| TV-14 | Unsuitable for children under 14 | |
| TV-PG | Parental guidance suggested | |
| TV-G | General audience | |
| TV-Y7 | Appropriate for all children 7 and older | |
| TV-Y | Appropriate for all children | |

| Sub Rating | Category | Rating |
|------------|---------------------|--------------|
| FV | Fantasy Violence | TV-Y7 |
| V | Violence | TV-PG |
| S | Sexual Situation | TV-14 |
| L | Coarse Language | TV-MA |
| D | Suggestive Dialogue | TV-PG, TV-14 |

Note:

- Blocked sub rating will appear beside the main rating category in "TV Rating" menu.
- You cannot block a sub rating (D, L, S or V) if the main rating is set to "View".
- Changing the category to "Block" or "View" automatically changes all its sub ratings to the same ("Block" or "View").

C. New Password

Although the default code "0000" is supplied with the unit, you can set your own password.

4 Use [Cursor ▲/▼] to select "New Password", then press [ENTER].



5 Press [the Number buttons] to enter the new 4-digit password.

- Enter password again in "Confirm password." entry field.

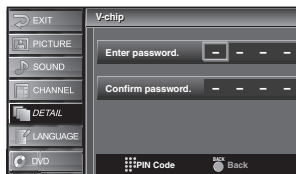
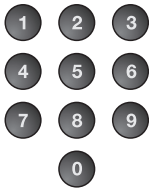

6 Press [SETUP] to exit.



Note:

- Make sure new password and confirm password must be exactly the same. If they are different, the space is cleared for reentering.
- Your password will be erased and return to the default (0000) when a power failure occurs. If you forget the password, unplug the power cord for 10 seconds to restore the password to 0000.

PC Settings

This function lets you adjust the PC screen position, clock and phase during PC input.

1 Repeat steps 1 and 2 in "Closed Caption" on page 22.

2 Use [Cursor ▲/▼] to select "PC Settings", then press [ENTER].

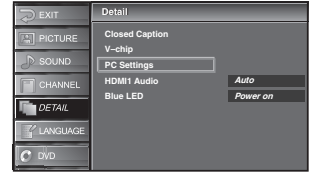

3 Use [Cursor ▲/▼] to select the setting you want to adjust, then press [ENTER].

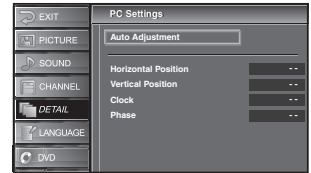

4 Adjust the setting.

Auto Adjustment

Use [Cursor ▲/▼] to select "Adjust", then press [ENTER].

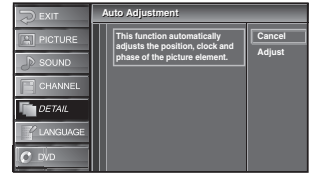

- The Horizontal/Vertical position, clock and phase of the PC screen are automatically adjusted.

Horizontal Position, Vertical Position

Use [Cursor ◀/▶] to adjust.

| | Cursor ◀ | Cursor ▶ |
|--------------------------------|------------------------|-------------------------|
| Horizontal Position | to move PC screen left | to move PC screen right |
| Vertical Position | to move PC screen down | to move PC screen up |

Clock, Phase

Use [Cursor ◀/▶] to adjust the "Clock" setting to stabilize the PC screen and the "Phase" setting to improve the clarity of the PC screen.

| | Cursor ◀ | Cursor ▶ |
|------------------|---------------------------|---------------------------|
| Clock | to decrease setting value | to increase setting value |
| Phase | | |

5 Press [SETUP] to exit.



Note:

- Adjust the "Phase" setting after the "Clock" setting has been properly adjusted.
- You may not obtain an appropriate screen with auto adjustment for some signals. In this case, adjust the settings manually.

✓ HDMI Audio

You can set the method of sound input for the HDMI 1-IN jack.

1 Repeat steps 1 and 2 in "Closed Caption" on page 22.

2 Use [Cursor ▲/▼] to select "HDMI1 Audio", then press [ENTER].



3 Use [Cursor ▲/▼] to select the desired sound input, then press [ENTER].



| | | |
|--------------------|---------|---|
| HDMI1 Audio | Auto | Select if you have connected both digital device to the HDMI 1-IN jack and analog device to the audio sources. Digital audio input signal will have priority. |
| | Digital | Select if you have connected digital device to the HDMI 1-IN jack for digital audio input signal. |
| | Analog | Select if you have connected analog device to the analog audio jacks for analog audio input signal. |

4 Press [SETUP] to exit.



✓ Blue LED

You can set the blue LED on the front panel to light up when the unit is turned on or when a disc is inserted.

1 Repeat steps 1 and 2 in "Closed Caption" on page 22.

2 Use [Cursor ▲/▼] to select "Blue LED", then press [ENTER].



3 Use [Cursor ▲/▼] to select the desired setting, then press [ENTER].



| | | |
|-----------------|----------|--|
| Blue LED | Power on | Lights up while the unit is turned on. |
| | Disc in | Lights up when a disc is inserted. Lights off when there is no disc. |
| | Off | Turns off the Blue LED. |

4 Press [SETUP] to exit.



DVD Functions

✓ Playable Media

| Type of media | Mark (logo) | Region code | Recorded signals | Media size | Disc types | |
|--|-------------|-------------|---|------------------|--|--|
| DVD-video *1, 2, 4, 6, 10, 11 | | | digital video (MPEG2) | 5 inches (12 cm) | e.g.) title1 title2 chapter 1 chapter 2 chapter 3 chapter 4 chapter 1 chapter 2 | |
| DVD-RW DVD-R *1, 3, 4, 5, 6, 7, 8, 9, 10 | | — | | | | |
| DVD+RW DVD+R *1, 4, 5, 6, 9, 10 | | — | | | | |
| audio CD *4, 6, 10 | | — | digital audio | | audio CD or video CD | e.g.) track 1 track 2 track 3 track 4 track 5 track 6 |
| video CD *4, 6, 10 | | — | digital video (MPEG1) | | video CD | e.g.) folder1 folder2 file 1 file 2 file 3 file 4 file 5 file 6 |
| CD-RW CD-R *4, 5, 6, 9, 10 | | — | digital audio or MP3 or JPEG or digital video (MPEG1) | | MP3 or JPEG | |
| Kodak Picture CD *4, 5, 6, 9, 10 | | — | JPEG | Kodak Picture CD | | |

DVD is a trademark of DVD Format/Logo Licensing Corporation.

If you cannot play back a disc which bears one of the marks above, check the following notes.

- *1: This unit conforms to the NTSC color system. Discs recorded in other color system such as PAL cannot be played back.
- *2: Certain DVD-video do not operate as described in this manual due to the intentions of the disc's producers.
- *3: Discs recorded in VR (video recording) format cannot be played back.
- *4: Scratched or stained discs may not be played back.
- *5: Some discs cannot be played back because of incompatible recording conditions, characteristics of the recorder or special properties of discs.
- *6: You can play back discs which bear the marks above. If you use non-standardized discs, this unit may not play them back. Even if they are played back, the sound or video quality will be compromised.
- *7: You may playback the unfinalized DVD-RW/R recorded in the video format on our brand's DVD recorder. However, depending on the recording status of a disc, the disc may not be played back at all or normally (the picture or sound may not be smooth, etc.). In this case, you need to finalize the disc with the DVD recorder. Refer to the manual accompanying the DVD recorder.
- *8: Only the discs recorded in the video mode and finalized can be played back. Unfinalized discs cannot be played back. Depending on the recording status of a disc, the disc may not be played back at all or the picture or sound may not be smooth, etc.
- *9: If the recorded portion of the disc is too small (less than 55 mm across), it may not play back properly.
- *10: Do not glue paper or put stickers on to the disc. These may damage the disc, and the unit may not read it correctly.
- *11: The number inside the symbol refers to a region of the world and a disc encoded in a specific region format can only be played back on unit with the same region code.

✓ About the PBC Function of Video CD

This unit conforms to ver.1.1 and ver.2.0 of video CD standard, with PBC function.

Ver.1.1 (without PBC function): You can enjoy playback picture as well as music CD.

Ver.2.0 (with PBC function): When using a video CD with PBC function, "PBC" appears on the TV screen.

✓ Unplayable Media

- **NEVER play back the following discs. Otherwise, malfunction may result!**
3 inch (8 cm) disc, DVD-RAM, DVD-audio, CD-i, photo CD, DVD with region codes other than 1 or ALL, DTS-CD, DVD-ROM for personal computers, CD-ROM for personal computers
- **On the following disc, the sound MAY NOT be heard.**
super audio CD

Note:

- Never insert a disc which is broken or abnormal shape (other than 5 inch(12 cm) round disc)
- Do not use a single CD adaptor which make 3 inch (8 cm) to 5 inch (12 cm) disc.
- For super audio CD, only the sound recorded on the normal CD layer can be delivered. The sound recorded on the high density super audio CD layer cannot be delivered.

- Any other discs without compatibility indications

These operations are accessible by remote control. Some may also be accessible by controls on the main unit.

✓ Playback

DVD CD VCD

MP3 JPEG on page 30)

Before you begin:

Turn on the amplifier and any other equipment which is connected to this unit. Make sure the external audio receiver (not included) are set to the correct channel.

- 1 Press **[POWER]** to turn on the unit.

POWER



- 2 Insert a disc with label facing up.

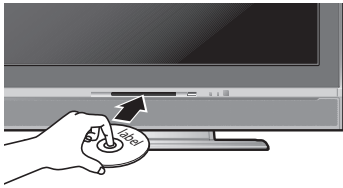

- In case the DVD was recorded on both sides, make sure the label of the side you want to play back is facing up.

- 3 The unit switches to the DVD mode when the unit was in TV mode and detects the type of disc.

e.g.) DVD

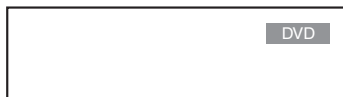

- Press **[PLAY ►]** if the unit does not go to the DVD mode.

- 4 The disc starts playback.

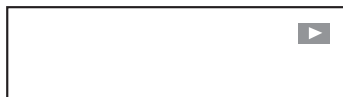

- If playback does not start automatically, press **[PLAY ►]** again.

- 5 Press **[STOP ■]** to stop playback temporarily.

STOP



- If playback remains stopped for 5 minutes, the screen saver program will activate automatically.

- 6 Press **[EJECT ▲]** to eject the disc.

▲ EJECT



Note:

- When you play back CD-RW/-R with MP3 or JPEG files, details on page 30.
- A " " may appear at the top-right on the TV screen when the operation is prohibited by the disc or this unit.
- Some DVD may start playback from title 2 or 3 due to specific programs.
- During the playback of a 2-layered disc, pictures may stop for a moment. This happens while the 1st layer is being switched to the 2nd layer. This is not a malfunction.

✓ Disc Menu

DVD VCD

Some discs contain disc menus which describe the contents of the disc or allow you to customize disc playback, or title menu which lists the titles available on the DVD.

Press **[DISC MENU]** and, use **[Cursor ▲ / ▼ / ◀ / ▶]** to select an item, then press **[ENTER]** (or **[PLAY ►]**).

Note:

- Menu operations may vary depending on the disc. Refer to the manual accompanying the disc for more details.

Cancelling the PBC (for playback of a video CD)

- 1 Insert a video CD. (Playback will start automatically.)
- 2 Press **[STOP ■]**.
- 3 Enter track number of your choice with **[the Number buttons]**.
- 4 PBC is now cancelled and the playback of the video CD will start.

To call back PBC function, press **[STOP ■]** twice, and then press **[PLAY ►]**.

- The title menu will appear.

✓ Resume Playback

DVD CD VCD MP3 JPEG
w/o PBC

Press **[STOP ■]** during playback. e.g.) DVD

Resume message will appear on the TV screen.

Press **[PLAY ►]**. Playback will resume from the point at which playback was stopped.

Resume ON

Press 'PLAY' to play from here. To play the beginning, press 'STOP' first and then 'PLAY'.

Note:

- To cancel resume information, press **[STOP ■]** again in the stop mode.
- The resume information will be kept even when unit is in standby mode. For MP3 and JPEG, playback will resume from the beginning of the file at which playback was stopped.

✓ Paused and Step-by-step Playback

DVD CD VCD MP3 JPEG

Press **[PAUSE II]** during playback.

- Playback will be paused and sound will be muted.
- Press **[PAUSE II]** once during dual/folder playback to pause a JPEG file only. Press **[PAUSE II]** one more time to pause an MP3 file.

To continue playback, press **[PLAY ►]**.

DVD VCD

Each time you press **[PAUSE II]** in the pause mode, the disc goes forward one frame at a time.

To continue playback, press **[PLAY ►]**.

Note:

- Set "STILL MODE" to "FIELD" in the "OTHERS" menu if pictures in the pause mode are blurred. (Refer to page 42.)

Fast Forward / Fast Reverse

DVD

CD

VCD

MP3

Press **[FWD ►►]** or **[REV ◀◀]** repeatedly during playback to select the required forward or reverse speed. To continue playback, press **[PLAY ►]**.



Note:

- Set "STILL MODE" to "FIELD" in the "OTHERS" menu if pictures in the fast playback mode are blurred. (Refer to page 42.)
- Fast forward / fast reverse speed is varies with disc. Approximate speed is 1(2x), 2(8x), 3(20x), 4(50x) and 5(100x) on DVD and 1(2x), 2(8x) and 3(30x) on audio CD, video CD and MP3.
- For DVD and video CD, sound will be muted during the search.
- For audio CD and MP3, sound will be intermittent during the search.

Slow Forward / Slow Reverse

DVD

VCD

Press **[FWD ►►]** or **[REV ◀◀]** repeatedly during the paused mode to select the required forward or reverse speed. To continue playback, press **[PLAY ►]**.



Note:

- Slow forward/slow reverse speed varies with disc. Approximate speed is 1(1/16x), 2(1/8x) and 3(1/2x).
- Set "STILL MODE" to "FIELD" in the "OTHERS" menu if pictures in the slow playback mode are blurred. (Refer to page 42.)
- You cannot playback video CD in reverse slow motion.

Zoom

DVD

VCD

JPEG

The zoom function allows you to enlarge the video image and to pan through the enlarged image.

1 During playback, press **[ZOOM]**.

ZOOM

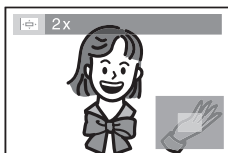

- The picture becomes twice as large.

2 Press **[ZOOM]** repeatedly to change the zoom factor, "2x" or "4x".

ZOOM



3 Once a desired zoom factor is set, use **[Cursor ▲ / ▼ / ◀ / ▶]** to slide the zoomed picture across the TV screen.

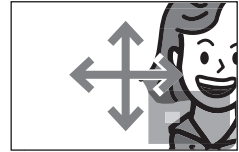

4 Press **[ZOOM]** repeatedly to exit zoom mode.

ZOOM



Note:

- Zoom function does not work while the disc menu is displayed.
- 4x zoom is not available on some discs.
- Only 2x zoom is available on video CD and JPEG files.
- Zoom function is also available during pause mode.
- Position guide is not available for JPEG files.

MP3, JPEG Playback

MP3

JPEG

MP3 or JPEG is a method of compressing files. You can copy MP3 or JPEG files on CD-RW/-R from the personal computer and play back the files on this unit.

1 Insert an CD-RW/-R with MP3 or JPEG files, playback starts automatically.

- Press **[PLAY ►]** if the disc is already inserted.
- Press **[DISC MENU]** when you want to call up the file list.

When selecting the folder:

- Press **[Cursor ►]** when you want to go to the next hierarchy.

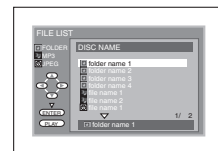

- Press **[Cursor ◀]** when you want to go back to the previous hierarchy (except for the top hierarchy).
- If **[TITLE]** is pressed when a file list is displayed, the 1st item in the top hierarchy will be highlighted.
- Press **[DISC MENU]** or **[BACK/RETURN]** to go back to playback display.



2 Press **[STOP ■]** once to stop playback temporarily.

STOP



- Refer to "Resume Playback" on page 29.

Note:

- A file with an extension of “.mp3 (MP3)” is called an “MP3 file”.
- A file with an extension of “.jpg (JPG)” or “.jpeg (JPEG)” is called a “JPEG file”.
- Some selections may take a while to be recognized.
- Folders are known as Groups; files are known as Tracks.
- Folders, MP3 files and JPEG files are displayed respectively as ,  and .
- A maximum of 255 folders or 999 files may be recognized in one disc.
- Up to 8 hierarchies can be recognized in one folder. Files in the 9th or deeper hierarchies cannot be played back.
- This unit can play back images and sounds from data recorded in MP3 and JPEG files on CD-RW/-R.
- The unit can run an image file conforming to the Exif specification. Exif is a file format, Exchangeable Image File format established by Japanese Electronic Industry Development Association (JEIDA).
- Files whose extension is other than “.mp3 (MP3)”, “.jpg (JPG)” and “.jpeg (JPEG)” will not be listed in the file list.
- If the file is not recorded in MP3 or JPEG format, noise may be produced even if the file extension is either “.mp3 (MP3)”, “.jpg (JPG)” or “.jpeg (JPEG)”.
- The name of folder and file can be displayed in up to 25 characters. Unrecognizable characters will be replaced with asterisks.
- Unplayable folders or files may be displayed depending on the recording conditions.
- Progressive JPEGs (JPEG files saved in the progressive format) will not be played back on this unit.
- If a folder is selected, press [Cursor ▲/▼] to select a desired folder, then press [Cursor ►], [PLAY ►] or [ENTER] to select a file.

This unit recommends the files recorded under the following circumstances:

| Applicable MP3 file | Remarks |
|---|--|
| Sampling frequency: 44.1 kHz or 48 kHz | For MP3 file recorded in variable bit rate (VBR), the unit may not display the actual elapsed time. |
| Constant bit rate: 32 kbps ~ 320 kbps | |
| Applicable JPEG file | Remarks |
| Normal playback Upper limit: 6,300 x 5,100 dots Lower limit: 32 x 32 dots File size: Max. 7 MB | A JPEG image that extends beyond the TV screen is reduced so that it will be displayed within the TV screen. |
| Dual playback Upper limit: 5,000 x 5,000 dots Lower limit: 32 x 32 dots File size: Max. 5 MB | |

✓ Kodak Picture CD**JPEG**

The unit can also run JPEG files stored on Kodak Picture CD. The Picture CD is a service to convert photographs taken by a conventional film camera into digital data and write the data on a CD. The user can enjoy picture images on the television set by playing back the Picture CD.

For details of Kodak Picture CD, contact a shop that deal with developing service of Kodak Inc.

- 1 Press [DISC MENU], when you want to call up the file.

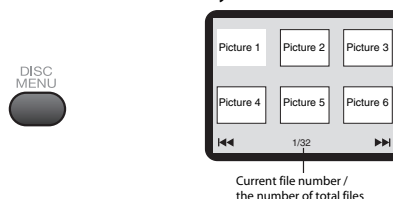

- If all menu items cannot be displayed in the screen scope, “▶▶” appears at the right bottom of the screen, indicating that the user can view remaining items on the next page. “◀◀” appears, it indicates that the user can view other items on the previous page. The file number of the currently highlighted item and the total files are shown at the center bottom of the screen.
- If “▶▶” is shown at the right bottom, press [SKIP ▶▶] to view the next page. If “◀◀” is shown at the left bottom, press [SKIP ◀◀] to view the previous page.
- It may take some time until all menu items are displayed on the menu screen.

- 2 Use [Cursor ▲ / ▼ / ◀ / ▶] to select a desired file, then press [ENTER] (or [PLAY ►]).



- If a Kodak Picture CD file is selected, an image will be played back from the selected file and go to the next one in turn.

Note:

- A file is displayed for 5 seconds and then the next file is displayed.
- Every press on [ANGLE] will turn the image clockwise by 90 degrees when an image is displayed.

✓ Dual Playback

MP3

JPEG

This function lets you play back MP3 and JPEG files simultaneously. Available only when "DUAL PLAYBACK" is "ON". See page 42 on how to set "DUAL PLAYBACK" "ON" or "OFF".

1 Press [PLAY ▶], then press [DISC MENU].

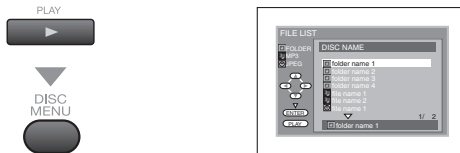

2 When playing back an MP3 file, use [Cursor ▲ / ▼] to select a desired JPEG file from the file list, then press [ENTER] (or [PLAY ▶]).



• When playing back a JPEG file, select an MP3 file.

Note:

- To cancel dual playback, press [DISC MENU] again at step 1.
- If you press [PLAY ▶] directly after you inserted a disc which contains both MP3 and JPEG files and if "DUAL PLAYBACK" is set to "ON", dual playback will start automatically.
- If you press [FWD ▶▶] or [REV ◀◀] during dual playback, a JPEG file will be paused.
- Zooming or rotating a JPEG file during dual playback may cause an intermittent sound.
- Depending on the data size of each file, dual playback may not function properly. (Refer to "Applicable JPEG file" on page 31.)

✓ Folder Playback

MP3

JPEG

This function lets you play back all the files and tracks contained in one selected folder automatically. Available only when "DUAL PLAYBACK" is "ON".

If the folder contains both MP3 and JPEG files, dual playback will begin automatically within that folder. See page 42 on how to set "DUAL PLAYBACK" "ON" or "OFF".

1 Press [STOP ■], then press [MODE].

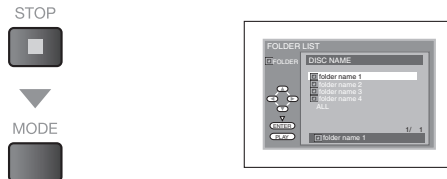

2 Use [Cursor ▲ / ▼] to select a desired folder from the folder list, then press [ENTER] (or [PLAY ▶]).



Note:

- To cancel folder playback, press [MODE] again at step 1.
- If you press [FWD ▶▶] or [REV ◀◀] during folder playback, a JPEG file will be paused.
- Zooming or rotating a JPEG file during folder playback may cause an intermittent sound.
- Depending on the data size of each file, folder playback may not function properly. (Refer to "Applicable JPEG file" on page 31.)

✓ Transition Mode

JPEG

You can switch to the transition mode for JPEG files during playback.

1 Press [PLAY ▶], then press [MODE] repeatedly until "JPG" appears.



2 Use [ENTER] or [Cursor ◀ / ▶] to select a desired setting.



- CUT IN/OUT** : The entire image appears in one time.
FADE IN/OUT : The image appears gradually and then disappears.

3 Press [BACK/RETURN] to exit.



Note:

- The transition mode cannot be switched when it is stopped, or from the file list.
- The default setting is "CUT IN/OUT".

✓ Adjustment of Picture Size

JPEG

When the overall picture cannot be displayed and the edge of the picture is cut off, you can adjust the size of the JPEG playback image on TV screen.

1 Press [PLAY ▶], then press [MODE] repeatedly until "JPG" appears.



2 Use [ENTER] or [Cursor ◀ / ▶] to select a desired setting.



- NORMAL** : To display the image at 100% of the picture size.
SMALL : To display the image at 95% of the picture size.

- 3 Press **[BACK/RETURN]** to exit.



Note:

- Picture adjustment menu will not be displayed while in the stop mode or from the file list.
- This feature may have no effect on some files (e.g. Files with a small picture size).
- The default setting is "NORMAL".

✓ **Search Functions**

Chapter / Title Search

DVD

Using **[SEARCH MODE]**

- 1 Press **[SEARCH MODE]** repeatedly until "**CH**" appears.
- If you want to perform the title search, press **[SEARCH MODE]** repeatedly until "**TT**" appears.

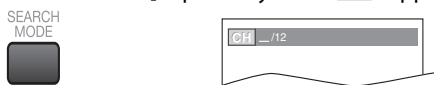

- 2 Press **[the Number buttons]** to select your desired chapter or title within 30 seconds.

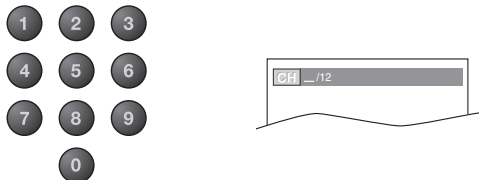

To play back a single-digit chapter or title when there are more than 10 chapters or titles, press **[ENTER]** after entering the chapter or title number.

- 3 Playback will start automatically from the chapter or title you selected.

Note:

- The total number of chapters/titles in your disc; with less than 10 chapters/titles, press the chapter/title number directly. With 10 or more chapters/titles, to play a single digit chapter/title, press **[0]** first, then the chapter/title number. (e.g., for chapter 3, press **[0]** and **[3]**.) To play a double-digit chapter/title, press the chapter/title number.

Using **[SKIP |◀◀, ▶▶|]**

- 1 During playback, press **[SKIP |◀◀, ▶▶|]** repeatedly until a desired chapter or title will be selected.

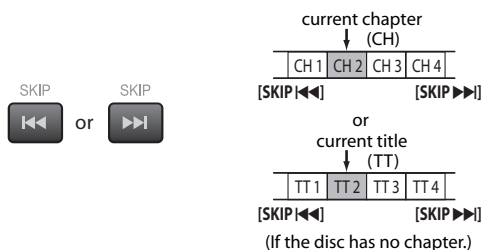

- 2 Playback will start automatically from the chapter or title you selected.

Note:

- **[SKIP |◀◀, ▶▶|]** are not available when playback is stopped.
- Chapter or title search can only be performed during playback or when the unit has kept the resume information. It cannot be performed in the stop mode.

Track Search



Using **[SEARCH MODE]**

- 1 Press **[SEARCH MODE]** repeatedly until "**TTR**" appears.



- 2 Press **[the Number buttons]** to select your desired track/file within 30 seconds.

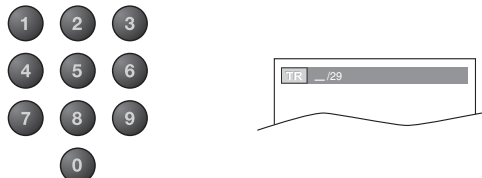

To play back a single-digit track/file when there are more than 10 tracks/files, press **[ENTER]** after entering the track/file number.

- 3 Playback will start automatically from the track/file you selected.

Note:

- The total number of tracks/files in your disc; With less than 10 tracks/files, press the track/file number directly. With 10 or more tracks/files, to play a single digit track/file, press **[0]** first, then the track/file number. (e.g., for track 3, press **[0]** and **[3]**.) To play a double-digit track/file, press the track/file number.
- With 100 or more files, to play a single or double digit file, press **[0]** first, then the file number directly. (e.g., for file 3, press **[0]**, **[0]** and **[3]**. For file 26, press **[0]**, **[2]** and **[6]**.) To play a triple digit file, press the file number.
- Track search is not available for programmed or random playback.

Using [SKIP] [◀◀, ▶▶]

- 1 During playback, press [SKIP] [◀◀, ▶▶] repeatedly until a desired track/file will be selected.

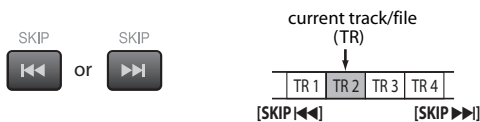

- 2 Playback will start automatically from the track/file you selected.

Note:

- [SKIP] [◀◀, ▶▶] are not available when playback is stopped.
- Track search can only be performed during playback or when the unit has kept the resume information. It cannot be performed in the stop mode.

Time Search



- 1 During playback, press [SEARCH MODE] repeatedly until "SEARCH MODE" appears.

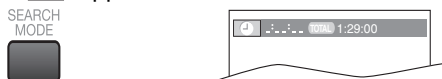

- 2 Press [the Number buttons] to select your desired time lapse within 30 seconds.

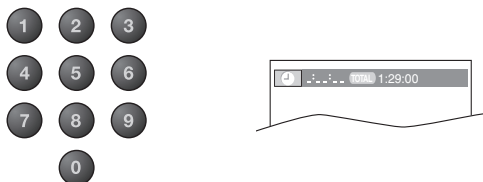

- 3 Playback will start automatically from the time you selected.

Note:

- When there is no need to enter a number, "0" appears automatically. For example, "0:0:_" appears in the time search menu if the total time of the title or track is less than 10 minutes.
- Press [CLEAR] to erase the incorrect input at step 2.
- Time search can only be performed during playback or when the unit has kept the resume information. It cannot be performed in the stop mode.

Direct Search



Press [the Number buttons] to select your desired chapter, title, track/file.

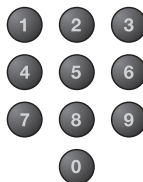

Note:

- To select a single-digit chapter, title, track/file number, press the number directly.
- To select double digit chapter, title, track/file number:
 - If the disc contains more than 9 and less than 100 chapter, title, tracks/files, press [+10] first, then enter the double digit chapter, title, track/file number. (e.g., for track 26, press [+10], [2] and [6].)

Repeat Playback



Repeat function is available only during playback.

- 1 During playback, press [REPEAT] repeatedly until "CHAPTER" appears.



- 2 Press [REPEAT] to change the repeat mode.

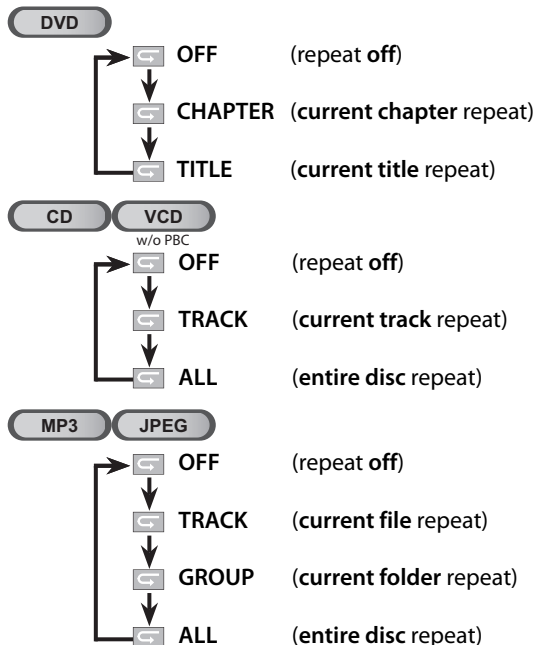

- 3 Press [BACK/RETURN] to exit.



Repeat A-B Playback

DVD CD VCD

You can repeat playback between A and B on a disc.

1 During playback, press **[A-B]** at your desired starting point (A).



2 Press **[A-B]** at your desired ending point (B).

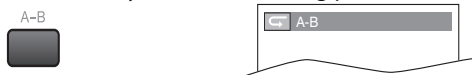

- Point B should be in the same title or track as point A.
- Within a few seconds, the section A-B will begin to play back repeatedly.

3 To cancel repeat A-B playback, press **[A-B]** repeatedly until "OFF" appears.



Note:

- Repeat setting (except "ALL") will be cleared when moving to another title, chapter, track/file or folder.
- During programmed playback, repeat setting will be effective for the tracks/files in the program.
- Repeat playback or repeat A-B playback may not available with some discs.
- Repeat A-B playback does not function during other repeat mode.
- To cancel point A, press **[CLEAR]** at step 1 in "Repeat A-B Playback".
- Stopping playback will cancel repeat A-B playback.

Random Playback

CD MP3 JPEG

This function shuffles the playing order of tracks instead of playback in the sequence.

1 In stop mode, press **[MODE]** repeatedly until "RANDOM" menu appears.

e.g.) audio CD

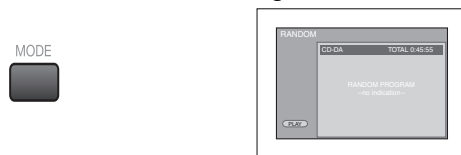

2 Press **[PLAY ▶]** to start random playback.



Note:

- To repeat the current track/file in the random mode, follow the steps 1 and 2 in "Repeat Playback" on page 34 and select **[TRACK]**.
- To repeat the entire random selections, follow the steps 1 and 2 in "Repeat Playback" on page 34 and select **[ALL]**.
- Random playback of MP3 or JPEG is not available while "DUAL PLAYBACK" is "ON".
- Random playback will be kept until you press **[STOP ■]**.

Programmed Playback

CD MP3 JPEG

You may determine the order in which tracks will play back.

1 In stop mode, press **[MODE]** repeatedly until "PROGRAM" menu appears.

e.g.) audio CD

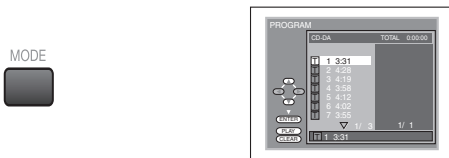

2 Use **[Cursor ▲ / ▼]** to select a desired track/file, then press **[ENTER]** to store.

- Additional tracks/files may be on other screens. Use **[Cursor ▲ / ▼]** to go on to the next / previous pages.
- Repeat this step until you have selected all the tracks/files you wish to play back in the program.

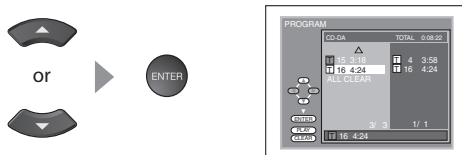

- Up to 99 tracks/files can be ordered.
- If 8 or more tracks/files were in a program, use **[SKIP ◀▶]** to see all the tracks/files.

While an MP3 or a JPEG folder is open:

- Press **[Cursor ▶]** when you want to go to the next hierarchy.
- Press **[Cursor ◀]** when you want to go back to the previous hierarchy (except for the top hierarchy).
- Press **[TITLE]** when you want to go back to the item in the top hierarchy.

3 Press **[PLAY ▶]** to start programmed playback.



Note:

- Press **[CLEAR]** to erase the last track/file in the program if you make an error.
- To erase all programmed tracks/files at once, select "ALL CLEAR" and press **[ENTER]** at step 2.
- While a program is being played back, **[STOP ■]** works as follows:
 - Pressing **[STOP ■]** once: The track/file will be in the resume standby mode. Next time you press **[PLAY ▶]**, the playback will resume from the point where it is stopped in the programmed playback. (For MP3 file, playback will resume from the beginning of the current file.)
 - Pressing **[STOP ■]** twice: Resume mode will be canceled. Next time you press **[PLAY ▶]**, playback will restart from the first track/file in the original order. However, your programmed playback can be restarted when you follow the above steps. (Your programs are still stored until either the disc is ejected or the unit is turned off.)
- On some discs, **[STOP ■]** will not work while the resume message appears. Please wait until the message disappears.
- To repeat the current track/file in the program, follow the steps 1 and 2 in "Repeat Playback" on page 34 and select "TRACK".
- To repeat the entire program, follow the steps 1 and 2 in "Repeat Playback" on page 34 and select "ALL".
- Turning off the unit or ejecting the disc will erase the program.
- You cannot use **[the Number buttons]** to select another track/file during programmed playback. Use **[SKIP ◀▶]** to select other tracks/files in the program.
- You cannot combine random playback with programmed playback.
- You cannot alter a programmed order during playback.
- You can start programmed playback only while in "PROGRAM" menu.

✓ On-screen Display

You can check the information about the current disc by pressing [INFO] on the remote control.

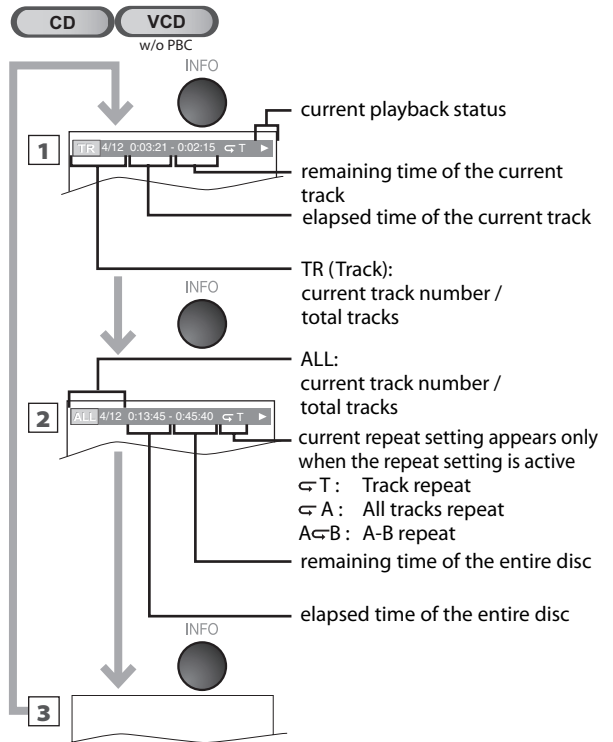
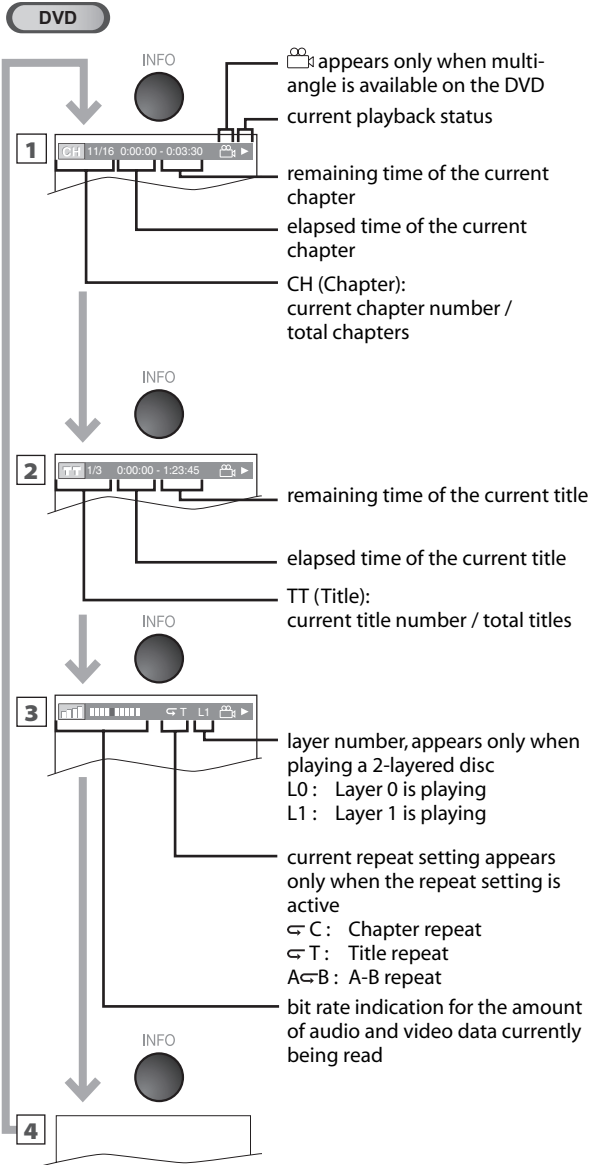

Note:

- When you are playing back an audio CD in program or random mode, "TR PROGRAM" (or "TR RANDOM") will be displayed instead of [2].

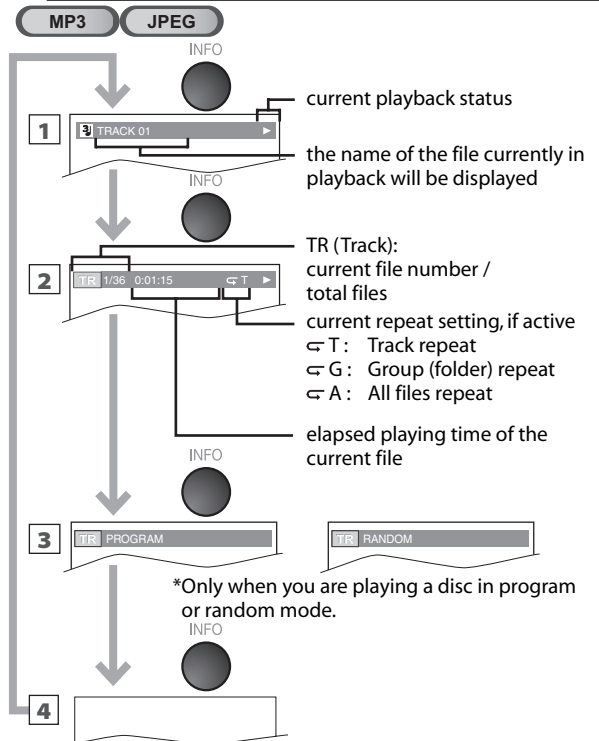

Note:

- When "DUAL PLAYBACK" is "ON", MP3 and JPEG file name will be displayed.

Special Settings

Subtitle Language

DVD

This unit allows you to select a subtitle language (if available) during DVD playback.

During playback, press [SUBTITLE] repeatedly until the desired language appears.

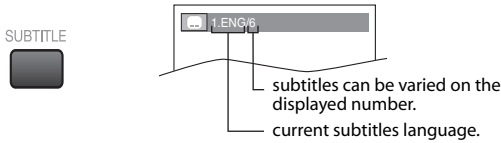

Each time you press [SUBTITLE], the subtitle language changes as example below.

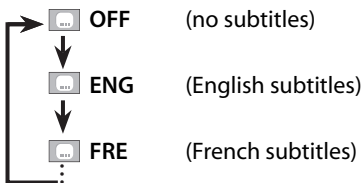

Each time you press [AUDIO], the audio language changes as example below.

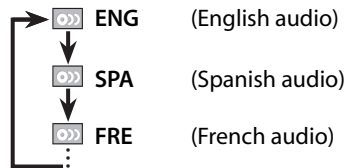

Note:

- Some discs will only allow you to change the audio setting from the disc menu. Refer to the manual accompanying the discs for details.
- If your language is not shown after pressing [AUDIO] several times, the disc may not have that language. However, some discs allow you to change multiple audio languages setting in the disc menu. (Operation varies depending on the disc, so refer to the manual along with the disc.)
- When "NOT AVAILABLE" appears on the TV screen, it means audio language is not available.

To cancel the subtitle

1 During playback, press [SUBTITLE] to display the subtitle display.

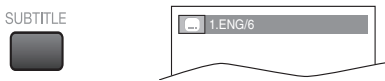

2 Press [Cursor▶] to set "OFF".

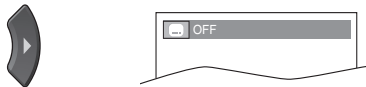

Note:

- If your language is not shown after pressing [SUBTITLE] several times, the disc may not have that language. However, some discs allow you to change subtitle languages setting in the disc menu. (Operation varies depending on the disc, so refer to the manual along with the disc.)
- When "NOT AVAILABLE" appears on the TV screen, it means no subtitle is recorded on the scene.
- If you choose a language that has 3-letter-language code, the code will be displayed every time you change the subtitle language setting. If you choose any other languages, "----" will be displayed instead. (Refer to page 43.)

Audio Language

DVD

This unit allows you to select an audio language (if multiple languages are available) during DVD playback.

During playback, press [AUDIO] repeatedly until the desired language appears.

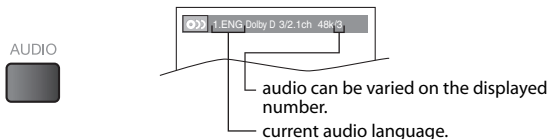

Camera Angles

DVD

Some DVD may contain scenes which have been shot simultaneously from various angles. You can change the camera angle if "ANGLE" appears on the screen. If "ANGLE ICON" is set to "OFF" in "OTHERS" menu, "ANGLE" will not appear. (Refer to page 42.)

During playback, press [ANGLE] repeatedly until the desired camera angle appears.

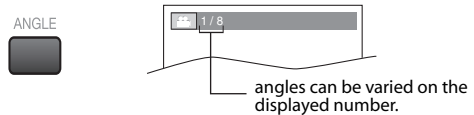

Black Level Setting

DVD VCD

Adjust the black level to make the dark areas of the TV picture brighter.

1 During playback, press [MODE] repeatedly until "OFF" appears.



2 Press [ENTER] to adjust the black level.



- ON : Makes the dark areas brighter.
- OFF : Shows the original picture as recorded.

3 Press [BACK/RETURN] to exit.



Note:

- The setting will be kept even if the unit is turned off.

Stereo Sound Mode

CD VCD

This unit allows you to select a sound mode during CD playback.

During playback, press **[AUDIO]** repeatedly until the desired sound mode appears.

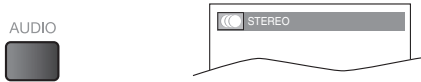

- Each time you press **[AUDIO]**, the sound mode changes as example below.

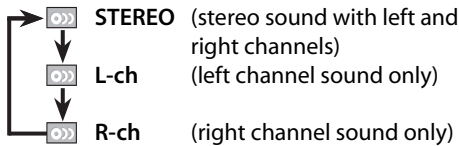

Note:

- Virtual surround cannot be changed when the sound mode is set to either "L-ch" or "R-ch".

Virtual Surround

DVD CD VCD MP3

You can enjoy virtual surround on your existing 2 channel stereo system.

- During playback, press **[MODE]** repeatedly until "**[V]**" appears.

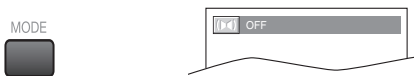

- Press **[ENTER]** to select the sound level.

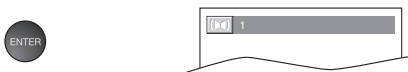

- 1** : Natural effect.
- 2** : Emphasized effect.
- OFF** : No effects (original sound).

- Press **[BACK/RETURN]** to exit.



Note:

- The setting will be kept even if the unit is turned off.
- For audio CD and video CD, virtual surround will not be effective if the sound mode is set to something other than "STEREO". Refer to "Stereo Sound Mode".
- Turn down the level or select "OFF" if the sound is distorted.

Marker Setup

DVD CD VCD

w/o PBC

This feature allows you to assign a specific point on a disc to be called back later.

To set a marker

- During playback, press **[SEARCH MODE]** repeatedly until "**[V]**" appears.



e.g.) DVD

- Use **[Cursor ◀/▶]** to select an available marker within 30 seconds.



- When the playback reaches the point at which you want to set a marker, press **[ENTER]**.

- Marker is now set.

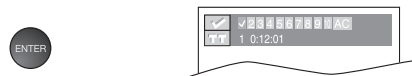

- Press **[BACK/RETURN]** to exit.



To return to the marker later

- To select a desired marker, repeat steps 1-2 in "To set a marker".

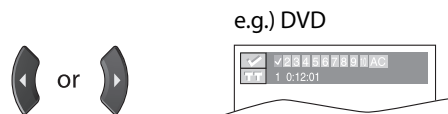

e.g.) DVD

- Press **[ENTER]** at the desired marker to restart playback from the specific point which you set.



Note:

- Marker search menu will disappear in about 30 seconds when there is no input.
- You can mark up to 10 points.
- To clear a marker, select the marker to be cleared at step 2 in the section "To set a marker" or "To return to the marker later", and then press **[CLEAR]**.
- Ejecting the disc or turning off the power will erase all markers.
- Selecting "**[AC]**" at step 2 in the section "To set a marker" or "To return to the marker later" will also erase all markers.

Settings are only effective when the unit is in DVD mode and any discs should not be played back.

✓ DVD Language Setting

You can change the desired language when playing back the disc.

1 Press **[SETUP]** to display the main menu.

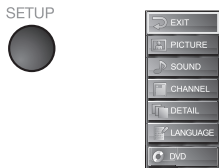

2 Use **[Cursor ▲/▼]** to select "DVD", then press **[ENTER]**.



3 Use **[Cursor ◀/▶]** to select "LANGUAGE", then press **[ENTER]**.

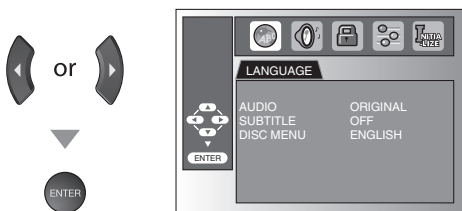

4 Use **[Cursor ▲/▼]** to select the desired item, then press **[ENTER]**.

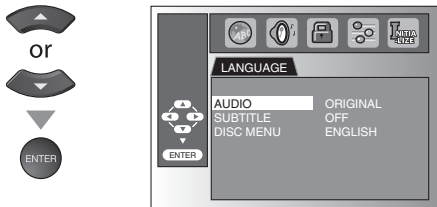

5 Use **[Cursor ▲/▼]** to select the desired item, then press **[ENTER]**.

[AUDIO] *1, *2 (Default: ORIGINAL)
Select the desired audio language.

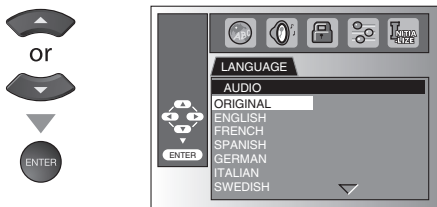

[SUBTITLE] *1, *2 (Default: OFF)
Select the desired subtitle language.

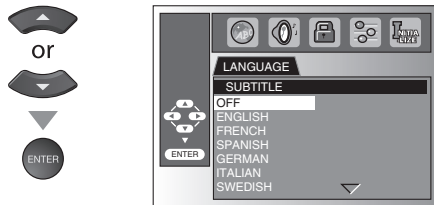

[DISC MENU] *1 (Default: ENGLISH)
Select the desired language in DVD menu.

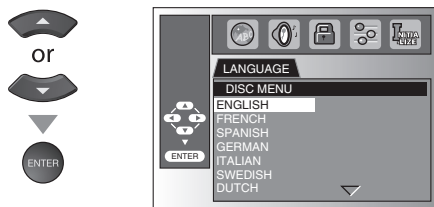

Note:

- To change the on-screen language, call up "LANGUAGE" from the main menu and set the desired language.
- (Refer to "Language Selection" on page 14.)
- *1
- Language options are not available with some discs.
- If "OTHER" is selected in "AUDIO", "SUBTITLE" or "DISC MENU" menu, press 4-digit number to enter the code for the desired language. (Refer to "Language Code List" on page 43.)
- Only the languages supported by the disc can be selected.
- *2
- Language setting for Audio and Subtitle are not available with some discs. Then press **[AUDIO]** and **[SUBTITLE]**. Details are on page 37.
- If the DVD's default settings for audio and subtitle are the same language, the subtitles may not show unless you turn them on.

6 Press **[SETUP]** to exit.



✓ DVD Audio Setting

Choose the appropriate audio settings for your equipment. It only affects during the playback of DVD.

1 Press **[SETUP]** to display the main menu.

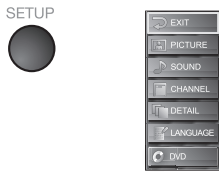

2 Use **[Cursor ▲/▼]** to select "DVD", then press **[ENTER]**.



3 Use **[Cursor ◀/▶]** to select "AUDIO", then press **[ENTER]**.

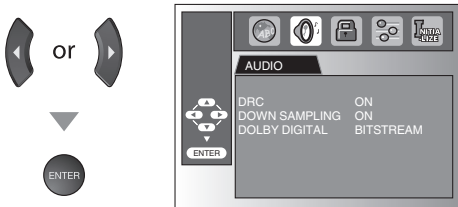

4 Use **[Cursor ▲/▼]** to select the desired item, then press **[ENTER]**.

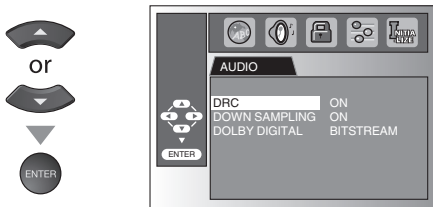

5 Use **[Cursor ▲/▼]** to select the desired item, then press **[ENTER]**.

[DRC] (dynamic range control) (Default: ON)

Set "DRC".

This function is available only on the discs which are recorded in the Dolby Digital format.

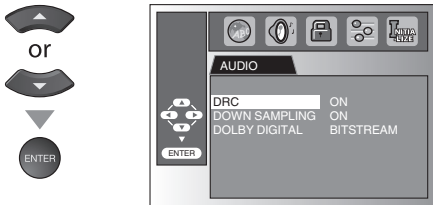

ON : Compress the range between soft and loud sounds.

OFF : No effects (original sound).

[DOWN SAMPLING]

(Default: ON)

Set "DOWN SAMPLING".

This function is available only on digital outputting of a disc recorded in 96kHz.

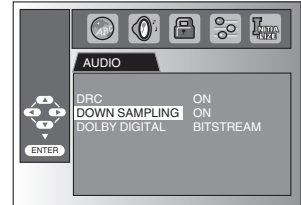

ON : When outputting in 48kHz.

OFF : When outputting the original sound.

Note:

- When playing back a 96 kHz disc with the copyright protection or when virtual surround is set to "1" or "2", the sound will be down sampled at 48 kHz even if the "DOWN SAMPLING" is set to "OFF".

[DOLBY DIGITAL]

(Default: BITSTREAM)

Set to "BITSTREAM" when this unit is connected to a Dolby Digital decoder. Available on DVD only.

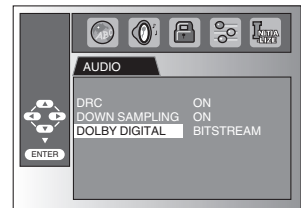

BITSTREAM : Outputs Dolby Digital signals.

PCM : Converts the Dolby Digital into PCM. (2 channel)

6 Press **[SETUP]** to exit.



✓ Parental Setting

Parental setting prevents your children from viewing inappropriate materials. (password protected.) Playback will stop if the ratings exceed the levels you set.

1 Press **[SETUP]** to display the main menu.

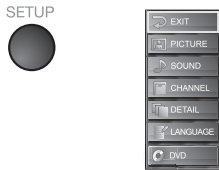

2 Use **[Cursor ▲/▼]** to select "DVD", then press **[ENTER]**.

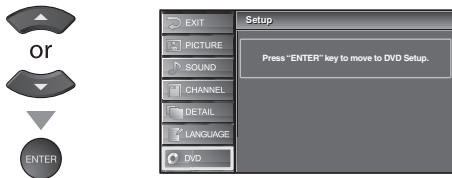

3 Use **[Cursor ◀/▶]** to select " ", then press **[ENTER]**.

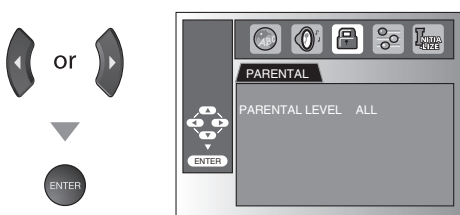

4 Use **[the Number buttons]** to enter the 4-digit numbers for your password, then press **[ENTER]**.

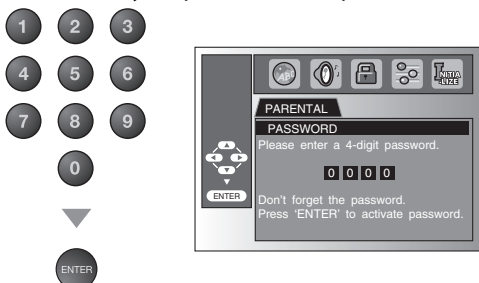

- If you have set password already, use **[the Number buttons]** to enter the current 4-digit password.
- You cannot use the default password (4737) to play back a DVD.

5 Use **[Cursor ▲/▼]** to select the "PARENTAL LEVEL", then press **[ENTER]**.

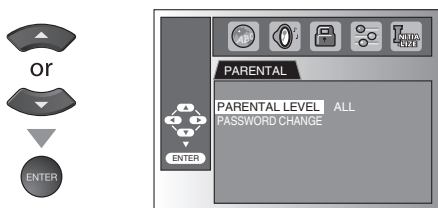

6 Use **[Cursor ▲/▼]** to select the desired item, then press **[ENTER]**.

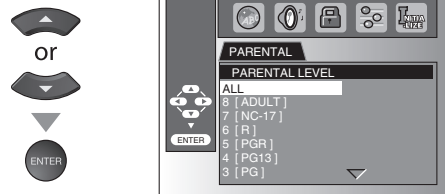

PARENTAL LEVEL

- ALL :** All parental locks are cancelled.
- 8 [ADULT] :** All ratings (adult/general/children) can be played back.
- 7 [NC-17]-2 [G] :** Only DVD intended for general use and children can be played back.
- 1 [KID SAFE] :** Only DVD intended for children can be played back.

7 Press **[SETUP]** to exit.



To change the password

5 Follow steps 1 to 4. Use **[Cursor ▲/▼]** to select "PASSWORD CHANGE", then press **[ENTER]**.

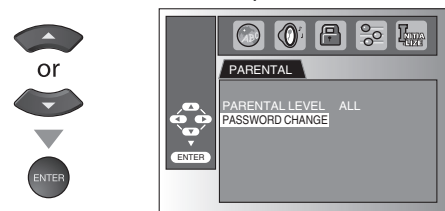

6 Use **[the Number buttons]** to enter the new 4-digit password.

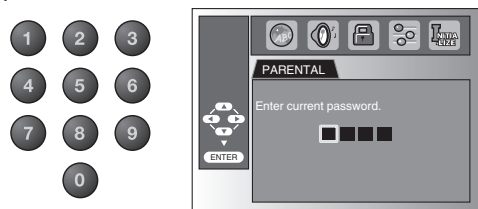

Note:

- DVD-video may not respond to parental lock settings. Make sure this function works with your DVD-video.
- Record the password in case you forget it.
- If you forget the password, press **[4], [7], [3], [7]**, then enter your new password. Password will be cleared and parental levels will be set to "ALL".
- A power failure will not erase your password.

7 Press **[SETUP]** to exit.



Others

You can change the other functions.

1 Press **[SETUP]** to display the main menu.

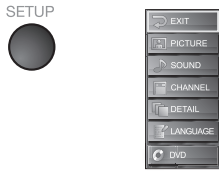

2 Use **[Cursor ▲/▼]** to select "DVD", then press **[ENTER]**.



3 Use **[Cursor ◀/▶]** to select "OTHERS", then press **[ENTER]**.

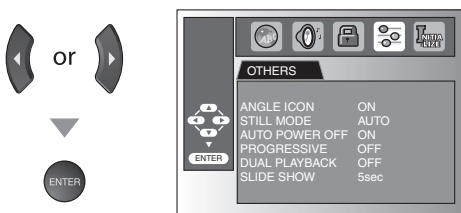

4 Use **[Cursor ▲/▼]** to select the desired item, then press **[ENTER]**.

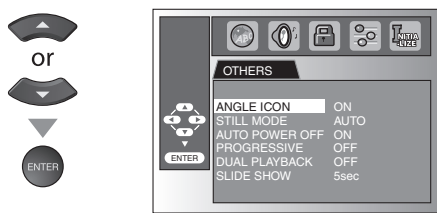

5 Use **[Cursor ▲/▼]** to select the desired item, then press **[ENTER]**.

[ANGLE ICON] (Default: ON)
Set to "ON" to show the angle icon when multiple camera angles are available during DVD playback.

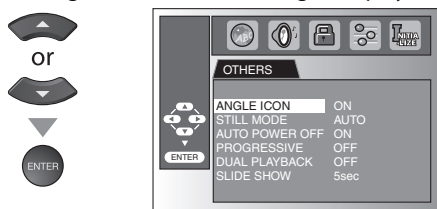

[STILL MODE] (Default: AUTO)
Set the picture quality in the still mode.
If you select "AUTO", it automatically selects the best resolution setting ("FRAME" or "FIELD") based on the data characteristics of the pictures.

FIELD : the picture in the still mode will be stabilized.

FRAME : the picture in the still mode will be highly defined.

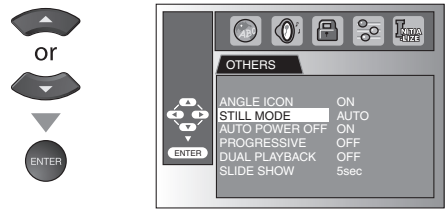

[AUTO POWER OFF] (Default: ON)

Set to "ON" to turn this unit off automatically after 20 minutes of no use.

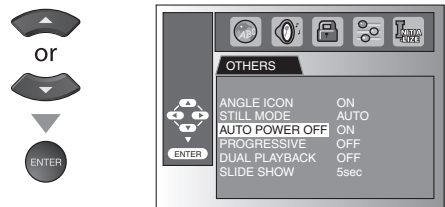

[PROGRESSIVE] (Default: OFF)

Set to "ON" to play back in progressive mode.

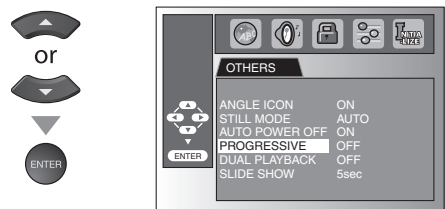

[DUAL PLAYBACK] (Default: OFF)

Set to "ON" to play back MP3 and JPEG files simultaneously.

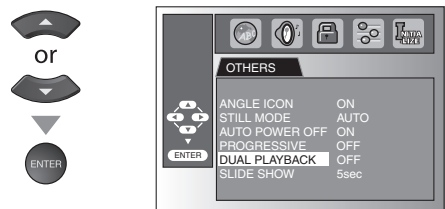

[SLIDE SHOW] (Default: 5sec)

Set the length of displayed JPEG picture.

5sec : The picture changes every 5 seconds.

10sec : The picture changes every 10 seconds.

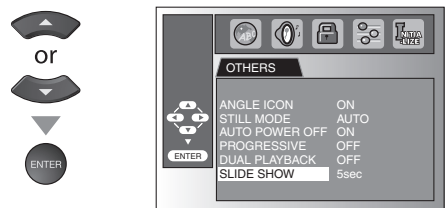

6 Press **[SETUP]** to exit.



✓ Reset to the Default Setting

You can reset all the settings except for the parental setting and on-screen menu language.

1 Press **[SETUP]** to display the main menu.

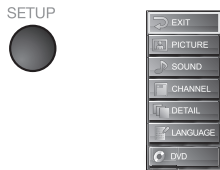

2 Use **[Cursor ▲/▼]** to select "DVD", then press **[ENTER]**.



3 Use **[Cursor ◀/▶]** to select "INITIALIZE", then press **[ENTER]**.

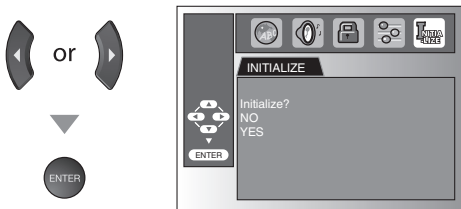

4 Use **[Cursor ▲/▼]** to select "YES", then press **[ENTER]**.

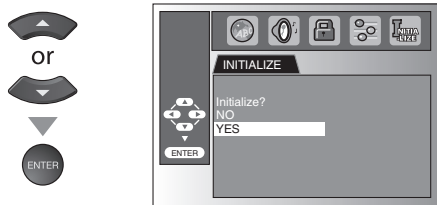

Note:

- When you want to cancel the initialization, select "NO" at step 4, then press **[SETUP]**.

5 Press **[SETUP]** to exit.



✓ Language Code List

| Language | A-B | Code | Language | Code |
|-----------------|------------|------|------------------|------------|
| Abkhazian | | 4748 | Marathi | 5964 |
| Afar | | 4747 | Moldavian | 5961 |
| Afrikaans | | 4752 | Mongolian | 5960 |
| Albanian | | 6563 | Nauru | 6047 |
| Amharic | | 4759 | Nepali | 6051 |
| Arabic | | 4764 | Norwegian [NOR] | 6061 |
| Armenian | | 5471 | | |
| Assamese | | 4765 | | O-R |
| Aymara | | 4771 | Occitan | 6149 |
| Azerbaijani | | 4772 | Oriya | 6164 |
| Bashkir | | 4847 | Oromo(Afan) | 6159 |
| Basque | | 5167 | Panjabi | 6247 |
| Bengali;Bangla | | 4860 | Pashto;Pushto | 6265 |
| Bhutani | | 5072 | Persian | 5247 |
| Bihari | | 4854 | Polish [POL] | 6258 |
| Bislama | | 4855 | Portuguese [POR] | 6266 |
| Breton | | 4864 | Quechua | 6367 |
| Bulgarian | | 4853 | Rhaeto-Romance | 6459 |
| Burmese | | 5971 | Romanian [RUM] | 6461 |
| Byelorussian | | 4851 | Russian [RUS] | 6467 |
| | | | | S |
| | C-E | | | |
| Cambodian | | 5759 | Samoan | 6559 |
| Catalan | | 4947 | Sangho | 6553 |
| Chinese [CHI] | | 7254 | Sanskrit | 6547 |
| Corsican | | 4961 | Scots Gaelic | 5350 |
| Croatian | | 5464 | Serbian | 6564 |
| Czech [CZE] | | 4965 | Serbo-Croatian | 6554 |
| Danish [DAN] | | 5047 | Sesotho | 6566 |
| Dutch [DUT] | | 6058 | Setswana | 6660 |
| English [ENG] | | 5160 | Shona | 6560 |
| Esperanto | | 5161 | Sindhi | 6550 |
| Estonian | | 5166 | Singhalese | 6555 |
| | F-H | | Siswat | 6565 |
| Faroese | | 5261 | Slovak | 6557 |
| Fiji | | 5256 | Slovenian | 6558 |
| Finnish [FIN] | | 5255 | Somali | 6561 |
| French [FRE] | | 5264 | Spanish [SPA] | 5165 |
| Frisian | | 5271 | Sundanese | 6567 |
| Galician | | 5358 | Swahili | 6569 |
| Georgian | | 5747 | Swedish [SWE] | 6568 |
| German [GER] | | 5051 | | T |
| Greek [GRE] | | 5158 | Tagalog | 6658 |
| Greenlandic | | 5758 | Tajik | 6653 |
| Guarani | | 5360 | Tamil | 6647 |
| Gujarati | | 5367 | Tatar | 6666 |
| Hausa | | 5447 | Telugu | 6651 |
| Hebrew | | 5569 | Thai | 6654 |
| Hindi | | 5455 | Tibetan | 4861 |
| Hungarian [HUN] | | 5467 | Tigrinya | 6655 |
| | I-K | | Tonga | 6661 |
| Icelandic [ICE] | | 5565 | Tsonga | 6665 |
| Indonesian | | 5560 | Turkish [TUR] | 6664 |
| Interlingua | | 5547 | Turkmen | 6657 |
| Interlingue | | 5551 | Twí | 6669 |
| Inupiak | | 5557 | | |
| Irish [IRI] | | 5347 | | U-Z |
| Italian [ITA] | | 5566 | Ukrainian | 6757 |
| Japanese [JPN] | | 5647 | Urdu | 6764 |
| Japanese | | 5669 | Uzbek | 6772 |
| Kannada | | 5760 | Vietnamese | 6855 |
| Kashmiri | | 5765 | Volapuk | 6861 |
| Kazakh | | 5757 | Welsh | 4971 |
| Kinyarwanda | | 6469 | Wolof | 6961 |
| Kirghiz | | 5771 | Xhosa | 7054 |
| Kirundi | | 6460 | Yiddish | 5655 |
| Korean [KOR] | | 5761 | Yoruba | 7161 |
| Kurdish | | 5767 | Zulu | 7267 |
| | L-N | | | |
| Laothian | | 5861 | | |
| Latin | | 5847 | | |
| Latvian;Lettish | | 5868 | | |
| Lingala | | 5860 | | |
| Lithuanian | | 5866 | | |
| Macedonian | | 5957 | | |
| Malagasy | | 5953 | | |
| Malay | | 5965 | | |
| Malayalam | | 5958 | | |
| Maltese | | 5966 | | |
| Maori | | 5955 | | |

Note:

- If you choose a language that has a 3-letter language code, the code will be displayed every time you change the audio or subtitle language setting above. If you choose any other language, "--" will be displayed instead. (3-letter language code is written in bracket.)

✓ Troubleshooting Guide

If the unit does not perform properly when operated as instructed in this Owner's Manual, check the following chart once before calling for service.

| Symptom | Remedy |
|------------------------------------|--|
| No power | <ul style="list-style-type: none"> • Be sure the power cord is plugged in. • If a power failure occurs, unplug the power cord for 30 minutes to allow the unit to reset itself. |
| No picture or sound | <ul style="list-style-type: none"> • Check if the power is on. • Check the outlet connection. • Check the antenna or cable connection to the main unit. • When the outside antenna is used, check the wire condition and connection. • View other TV channels. The problem might be limited to the broadcasting station. • Turn off the power and wait for about 1 minute, then turn it on again. |
| No color | <ul style="list-style-type: none"> • Check the antenna or cable connection to the main unit. • When the outside antenna is used, check the wire condition and connection. • View other TV channels. The problem might be limited to the broadcasting station. • Adjust the Color in the setup screen. |
| Sound OK, picture poor | <ul style="list-style-type: none"> • Check the antenna or cable connection to the main unit. • When the outside antenna is used, check the wire condition and connection. • Electrical interference from nearby appliances may affect picture quality. • Adjust Contrast and Brightness in the setup screen. • View other TV channels. The problem might be limited to the broadcasting station. |
| Picture distorted | <ul style="list-style-type: none"> • When the outside antenna is used, check the wire condition and connection. • View other TV channels. The problem might be limited to the broadcasting station. |
| Weak picture | <ul style="list-style-type: none"> • Check the antenna or cable connection to the main unit. • When the outside antenna is used, check the wire condition and connection. • Adjust Contrast and Brightness in the setup screen. • View other TV channels. The problem might be limited to the broadcasting station. |
| Lines or streaks in picture | <ul style="list-style-type: none"> • When the outside antenna is used, check the wire condition and connection. • Electrical interference from nearby appliances may affect picture quality. • View other TV channels. The problem might be limited to the broadcasting station. |
| Picture blurred | <ul style="list-style-type: none"> • When the outside antenna is used, check the wire condition and connection. • View other TV channels. The problem might be limited to the broadcasting station. |
| Ghosts in picture | <ul style="list-style-type: none"> • Check the antenna or cable connection to the main unit. • When the outside antenna is used, check the wire condition and connection. • Electrical interference from nearby appliances may affect picture quality. • View other TV channels. The problem might be limited to the broadcasting station. |
| Bars on TV screen | <ul style="list-style-type: none"> • When the outside antenna is used, check the wire condition and connection. • Electrical interference from nearby appliances may affect picture quality. |
| Picture rolls vertically | <ul style="list-style-type: none"> • When the outside antenna is used, check the wire condition and connection. • Electrical interference from nearby appliances may affect picture quality. • View other TV channels. The problem might be limited to the broadcasting station. |
| Different color marks on TV screen | <ul style="list-style-type: none"> • Move your TV away from nearby electric appliances. Turn off the power and wait 30 minutes before turning it back on. • View other TV channels. The problem might be limited to the broadcasting station. |
| Poor reception on some channels | <ul style="list-style-type: none"> • Check the antenna or cable connection to the main unit. • When the outside antenna is used, check the wire condition and connection. • Electrical interference from nearby appliances may affect picture quality. • View other TV channels. The problem might be limited to the broadcasting station. |
| Picture OK, sound poor | <ul style="list-style-type: none"> • View other TV channels. The problem might be limited to the broadcasting station. |
| No reception of digital signals | <ul style="list-style-type: none"> • Make sure Autoscanner has been completed (Refer to "Auto Channel Scan" on page 14). Autoscanner must be completed when you set up your TV for the first time or move it to a location where previously unavailable channels are broadcast. • The selected channel may not be broadcasting. • When Autoscanner is interrupted and not completed, some channels will not be received. Make sure to complete Autoscanner in the setup screen. |

| | Symptom | Remedy |
|----------|---|--|
| | The entered channel number changes automatically | <ul style="list-style-type: none"> Many digital channels have alternate channel numbers. TV changes the numbers automatically to the ones signifying the broadcasting stations. These are the numbers used for analog broadcasts. |
| | Remote control does not work | <ul style="list-style-type: none"> Check the antenna or cable connection to the main unit. Check the batteries of the remote control. Check if there is an obstacle between the sensor and the remote control. Test the signal output. If OK, then possible remote sensor trouble. (Refer to "IR Signal Check" on page 46.) Aim the remote control directly at the sensor on the front of the unit. Reduce the distance to the unit. Re-insert the batteries with their polarities (+/- signs) as indicated. When there is an infrared-equipped device such as PC near this unit, it may interrupt the remote control signal of this unit. Move the infrared-equipped device away from this unit, change the angle of the infrared sensor or turn off the infrared communication function. |
| T | Problems with Closed Caption Feature | |
| V | Misspelled captions are displayed. | <ul style="list-style-type: none"> Closed captioning production companies may broadcast programs without correcting the misspelling in a live broadcast. |
| | Captions are not entirely displayed, or captions are delayed behind the dialogue. | <ul style="list-style-type: none"> Captions that are delayed a few seconds behind the actual dialogue are common for live broadcasts. Most captioning production companies can display a dialogue to a maximum of 220 words per minute. If a dialogue exceeds that rate, selective editing is used to insure that the captions remain up-to-date with the current TV screen dialogue. |
| | Captions are displayed as a white box. No caption is displayed in the Closed Caption-supported program. | <ul style="list-style-type: none"> Interference from buildings or weather conditions may cause captioning to be incomplete. Broadcasting station may shorten the program to insert advertisement. The closed caption decoder cannot read the information of the shortened program. |
| | No caption is displayed when playing the videotape containing captions. | <ul style="list-style-type: none"> The videotape may be illegally copied, or the caption signal might not have been read during copying. |
| | Black box is displayed in the screen. | <ul style="list-style-type: none"> "Text" mode is selected for caption. Select "CC1", "CC2", "CC3", "CC4" or "Off". |
| D | Completely distorted picture or black/white picture with DVD | <ul style="list-style-type: none"> Make sure the disc is compatible with the unit. |
| V | Picture freezes momentarily during playback. | <ul style="list-style-type: none"> Check the disc for finger prints/scratches and clean with a soft cloth wiping from center to edge. |
| D | Disc cannot be played. | <ul style="list-style-type: none"> Clean the disc. Ensure the disc is correctly inserted. Check if the disc is defective by trying another disc. Cancel the parental lock or change the control level. Insert a correct disc that plays on this unit. Handle a disc with special care so that it does not have fingerprints, scratches, or dusts on its surface. |
| V | Buttons do not work or the unit stops responding. | <ul style="list-style-type: none"> To completely reset the unit, unplug the power cord from the power outlet for 5-10 seconds. |
| D | The unit does not respond to some operating commands during playback. | <ul style="list-style-type: none"> Operations may not be permitted by the disc. Refer to the instructions of the disc. |
| | Angle does not switch. | <ul style="list-style-type: none"> The angle cannot be switched for DVD which do not contain multiple angles. In some cases multiple angles are only recorded for specific scenes. |
| | Playback does not start when the title is selected. | <ul style="list-style-type: none"> Check the "PARENTAL" setting. |
| | The password for rating level has been forgotten. | <ul style="list-style-type: none"> Enter the default password "4737", then your forgotten password will be cleared. |

Note:

- The LCD panel is manufactured to provide many years of useful life. Occasionally a few non active pixels may appear as a fixed point of blue, green or red. This is not to be considered a defect in the LCD screen.
- Some functions are not available in specific modes, but this is not a malfunction. Read the description in this Owner's Manual for more details on correct operations.
- Playback from a desired track and random playback are not available during program playback.
- Some functions are prohibited on some discs.

✓ Maintenance

Cabinet Cleaning

- Wipe the front panel and other exterior surfaces of the unit with a soft cloth immersed in lukewarm water and wrung dry.
- Never use a solvent or alcohol. Do not spray insecticide liquid near the unit. Such chemicals may cause damage and discoloration to the exposed surfaces.

Panel Cleaning

Wipe the panel of the unit with a soft cloth. Before cleaning the panel, disconnect the power cord.

Disc Handling

Handle the discs so that fingerprints and dust do not adhere to the surfaces of the discs.



- Always store the disc in its protective case when it is not used.
- To clean-off, use a soft cloth.
- Do not use a hard cloth since this will mar the disc.
- Wipe the disc in a straight line form center to edge.
- Never wipe with a circular motion.

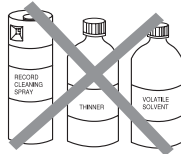
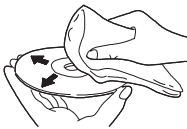

- Do not use detergent or abrasive cleaning agents.

Servicing

Should your unit become inoperative, do not try to correct the problem yourself. There are no user serviceable parts inside. Turn off the unit, unplug the power cord and call our toll free customer support line found on the cover of this manual to locate an authorized service center.

If the Laser Optical Pickup Unit is Dirty

If the unit still does not perform properly when it is operated, while referring to the relevant sections and to "Troubleshooting Guide" in this owner's manual, the laser optical pickup unit may be dirty. Consult your dealer or an Authorized Service Center for inspection and cleaning of the laser optical pickup unit.

IR Signal Check

If the remote control is not working properly, you can use an AM radio or digital camera (including a cellular phone with built-in camera) to see if it is sending out an infrared signal.

- With an AM radio: Tune the AM radio station to a non-broadcasting frequency. Point the remote control towards it, push any button and listen. If the sound from the radio flutters, it is receiving the remote control's infrared signal.

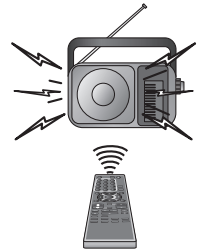

- With a digital camera (including built-in cell phone cameras): Point a digital camera towards the remote control. Push any button on the remote control and look through the digital camera. If the infrared light appears through the camera, the remote control is working.



✓ Glossary

ATSC

Acronym that stands for Advanced Television Systems Committee and the name of the digital broadcasting standards.

Aspect Ratio

The width of a TV screen relative to its height. Conventional TVs are 4:3 (in other words, the TV screen is almost square); widescreen models are 16:9 (the TV screen is almost twice as wide as its height).

Component Video

This is a video signal format that conveys each of 3 principal colors of light (red, blue and green) through different signal lines. This allows the viewers to experience picture colors as original as it is. There are several signal formats, including Y / Pb / Pr and Y / Cb / Cr.

Dolby Digital

The system developed by Dolby Laboratories to compress digital sound. It offers stereo sound (2ch) or multi-channel audio.

HDMI (high-definition multimedia interface)

Interface that supports all uncompressed, digital audio/video formats including set-top box, DVD player or digital television, over a single cable.

HDTV (high definition TV)

Ultimate digital format that produces high resolution and high picture quality.

NTSC

Acronym that stands for National Television Systems Committee and the name of the current analog broadcasting standards.

Password

A stored 4-digit number that allows access to parental control features.

PBC(playback control)

An interactive software which has the selectable images or information in the menu screen to playback video CD.

Region Code

Regions associate discs and players with particular areas of the world. This unit will only play back discs that have compatible region codes. You can find the region code of your unit by looking on the rear panel. Some discs are compatible with more than one region (or all regions).

SAP (secondary audio program)

Second-audio channel delivered separately from main-audio channel. This audio channel is used as an alternate in bilingual broadcasting.

SDTV (standard definition TV)

Standard digital format that is similar to the NTSC picture quality.

S-video

Offers higher quality images by delivering each signal, color (c) and luminance (y) independently of each other through separate cables.

✓ Cable Channel Designations

If you subscribe to cable TV, the channels are displayed as 1-135.

Cable companies often designate channels with letters or letter-number combinations. Please check with your local cable company.

The following is a chart of common cable channel designations.

| | | | | | | | | | | | | | | | | | | | | | |
|--------------|------|------|------|------|------|------|------|------|------|------|------|------|------|------|------|------|------|------|------|------|------|
| CATV channel | 5A | 2 | 3 | 4 | 5 | 6 | 7 | 8 | 9 | 10 | 11 | 12 | 13 | A | B | C | D | E | F | G | H |
| TV Display | 1 | 2 | 3 | 4 | 5 | 6 | 7 | 8 | 9 | 10 | 11 | 12 | 13 | 14 | 15 | 16 | 17 | 18 | 19 | 20 | 21 |
| CATV channel | I | J | K | L | M | N | O | P | Q | R | S | T | U | V | W | W+1 | W+2 | W+3 | W+4 | W+5 | W+6 |
| TV Display | 22 | 23 | 24 | 25 | 26 | 27 | 28 | 29 | 30 | 31 | 32 | 33 | 34 | 35 | 36 | 37 | 38 | 39 | 40 | 41 | 42 |
| CATV channel | W+7 | W+8 | W+9 | W+10 | W+11 | W+12 | W+13 | W+14 | W+15 | W+16 | W+17 | W+18 | W+19 | W+20 | W+21 | W+22 | W+23 | W+24 | W+25 | W+26 | W+27 |
| TV Display | 43 | 44 | 45 | 46 | 47 | 48 | 49 | 50 | 51 | 52 | 53 | 54 | 55 | 56 | 57 | 58 | 59 | 60 | 61 | 62 | 63 |
| CATV channel | W+28 | W+29 | W+30 | W+31 | W+32 | W+33 | W+34 | W+35 | W+36 | W+37 | W+38 | W+39 | W+40 | W+41 | W+42 | W+43 | W+44 | W+45 | W+46 | W+47 | W+48 |
| TV Display | 64 | 65 | 66 | 67 | 68 | 69 | 70 | 71 | 72 | 73 | 74 | 75 | 76 | 77 | 78 | 79 | 80 | 81 | 82 | 83 | 84 |
| CATV channel | W+49 | W+50 | W+51 | W+52 | W+53 | W+54 | W+55 | W+56 | W+57 | W+58 | A-5 | A-4 | A-3 | A-2 | A-1 | W+59 | W+60 | W+61 | W+62 | W+63 | W+64 |
| TV Display | 85 | 86 | 87 | 88 | 89 | 90 | 91 | 92 | 93 | 94 | 95 | 96 | 97 | 98 | 99 | 100 | 101 | 102 | 103 | 104 | 105 |
| CATV channel | W+65 | W+66 | W+67 | W+68 | W+69 | W+70 | W+71 | W+72 | W+73 | W+74 | W+75 | W+76 | W+77 | W+78 | W+79 | W+80 | W+81 | W+82 | W+83 | W+84 | W+85 |
| TV Display | 106 | 107 | 108 | 109 | 110 | 111 | 112 | 113 | 114 | 115 | 116 | 117 | 118 | 119 | 120 | 121 | 122 | 123 | 124 | 125 | 126 |
| CATV channel | W+86 | W+87 | W+88 | W+89 | W+90 | W+91 | W+92 | W+93 | W+94 | | | | | | | | | | | | |
| TV Display | 127 | 128 | 129 | 130 | 131 | 132 | 133 | 134 | 135 | | | | | | | | | | | | |

✓ General Specifications

TV

TV format: ATSC / NTSC-M TV standard

Closed caption system:

\$15.122/FCC (digital CC) \$15.119/FCC (analog CC)

Channel coverage (ATSC/NTSC):

Terrestrial VHF: 2~13 UHF: 14~69

CATV 2~13, A~W, W+1~W+94 (analog W+1~W+84),
A-5~A-1, 5A

Tuning system: Channel frequency synthesized tuning system

Channel access: Direct access keyboard,
Programmable scan, and up/down

DVD

Discs (Playback compatibility):

DVD video, DVD-RW/-R,
DVD+RW/+R, audio CD, video CD, CD-RW/-R

Frequency response:

DVD (linear sound): 20 Hz to 20 kHz (sample rate: 48 kHz)

20 Hz to 44 kHz (sample rate: 96 kHz)

CD: 20 Hz to 20 kHz

Signal-to-noise ratio (S/N ratio):

CD: 90 dB (JEITA)

Total distortion factor:

DVD: 1 KHz 0.007% (JEITA)

CD: 1 KHz 0.007% (JEITA)

✓ Electrical Specification

Sound Output: 10W, 8 Ω x 2

✓ Other Specifications

Terminals:

Antenna input: VHF/UHF/CATV 75Ω unbalanced (F-type)

S-video input: Mini DIN 4-pin jack x 2 Y: 1Vp-p (75Ω)

C: 286mVp-p (75Ω)

Video input: RCA jack x 2 1Vp-p (75Ω)

Audio input: RCA jack (L/R) x 10 2V rms

Component video input:

RCA jack x 6

Y: 1Vp-p (75Ω)

Pb: 700mVp-p (75Ω)

Pr: 700mVp-p (75Ω)

HDMI input: HDMI 19pin x 2

PC input: D-Sub 15pin x 1 (RGB)

Mini jack ø3.5mm x 1 (audio)

Coaxial digital audio output:

RCA jack x1 500mVp-p (75Ω)

Analog audio output:

RCA jack x2

Remote Control: Digital encoded infrared light system

Operating Temperature:

41°F (5°C) to 104°F (40°C)

Power Requirements:

120 V AC +/- 10%, 60 Hz +/- 0.5%

Power Consumption (Maximum):

180W

LCD:

32 inches wide XGA panel

(1,366 x 768 pixels)

Dimensions:

H : 24.5 inches (620mm)

W : 31.6 inches (802mm)

D : 10.3 inches (260mm)

Weight:

34.7 lbs. (15.7kg)

- Designs and specifications are subject to change without notice and without our legal obligation.
- If there is a discrepancy between languages, the default language will be English.

SYLVANIA

LIMITED WARRANTY

FUNAI CORP. will repair this product, free of charge in the USA in the event of defect in materials or workmanship as follows:

DURATION:

PARTS: FUNAI CORP. will provide parts to replace defective parts without charge for one (1) year from the date of original retail purchase. Certain parts and LCD image burn-in are excluded from this warranty.

LABOR: FUNAI CORP. will provide the labor without charge for a period of ninety (90) days from the date of original retail purchase.

LIMITS AND EXCLUSIONS:

THIS WARRANTY IS EXTENDED ONLY TO THE ORIGINAL RETAIL PURCHASER. A PURCHASE RECEIPT OR OTHER PROOF OF ORIGINAL RETAIL PURCHASE WILL BE REQUIRED TOGETHER WITH THE PRODUCT TO OBTAIN SERVICE UNDER THIS WARRANTY.

This warranty shall not be extended to any other person or transferee.

This warranty is void and of no effect if any serial numbers on the product are altered, replaced, defaced, missing or if service was attempted by an unauthorized service center. This limited warranty does not apply to any product not purchased and used in the United States.

This warranty only covers failures due to defects in material or workmanship which occur during normal use. It does not cover damage which occurs in shipment, or failures which are caused by repairs, alterations or products not supplied by FUNAI CORP., or damage, which results from accident, misuse, abuse, mishandling, misapplication, alteration, faulty installation, improper maintenance, commercial use such as hotel, rental or office use of this product, or damage which results from fire, flood, lightning or other acts of God.

THIS WARRANTY DOES NOT COVER PACKING MATERIALS, ANY ACCESSORIES (EXCEPT REMOTE CONTROL), ANY COSMETIC PARTS, COMPLETE ASSEMBLY PARTS, DEMO OR FLOOR MODELS.

FUNAI CORP. AND ITS REPRESENTATIVES OR AGENTS SHALL IN NO EVENT BE LIABLE FOR ANY GENERAL, INDIRECT OR CONSEQUENTIAL DAMAGES ARISING OUT OF OR OCCASIONED BY THE USE OF OR THE INABILITY TO USE THIS PRODUCT. THIS WARRANTY IS MADE IN LIEU OF ALL OTHER WARRANTIES, EXPRESS OR IMPLIED, AND OF ALL OTHER LIABILITIES ON THE PART OF FUNAI, ALL OTHER WARRANTIES INCLUDING THE WARRANTY OF MERCHANTABILITY AND FITNESS FOR A PARTICULAR PURPOSE, ARE HEREBY DISCLAIMED BY FUNAI AND ITS REPRESENTATIVES IN THE UNITED STATES.

ALL WARRANTY INSPECTIONS AND REPAIRS MUST BE PERFORMED BY AN AUTHORIZED SERVICE CENTER. THIS WARRANTY IS ONLY VALID WHEN THE UNIT IS CARRIED-IN TO AN AUTHORIZED SERVICE CENTER.

THE PRODUCT MUST BE ACCOMPANIED BY A COPY OF THE ORIGINAL RETAIL PURCHASE RECEIPT. IF NO PROOF OF PURCHASE IS ATTACHED, THE WARRANTY WILL NOT BE HONORED AND REPAIR COSTS WILL BE CHARGED.

IMPORTANT:

THIS LIMITED WARRANTY GIVES YOU SPECIFIC LEGAL RIGHTS. YOU MAY HAVE OTHER RIGHTS THAT VARY FROM STATE TO STATE. IF, AT ANY TIME DURING THE WARRANTY PERIOD, YOU ARE UNABLE TO OBTAIN SATISFACTION WITH THE REPAIR OF THIS PRODUCT, PLEASE CONTACT FUNAI CORP.

ATTENTION:

FUNAI CORP. RESERVES THE RIGHT TO MODIFY ANY DESIGN OF THIS PRODUCT WITHOUT PRIOR NOTICE.

WARRANTY STATEMENT REGARDING NON AUTHORIZED REPAIRS:

To obtain warranty service, you must take the product, or deliver the product freight prepaid, in either its original packaging or packaging affording an equal degree of protection, to any AUTHORIZED SERVICE CENTER. FUNAI CORP. will not reimburse you for any service done by unauthorized service providers without prior written approval.

To locate your nearest AUTHORIZED SERVICE CENTER or for general service inquiries, please contact us at:

FUNAI CORPORATION

Customer Service

Tel : 1-800-968-3429

<http://www.SylvaniaConsumerElectronics.com>

19900 Van Ness Avenue, Torrance, CA 90501

SYLVANIA

Televisor Digital/Analógico con Pantalla LCD de 32" y Reproductor DVD Incorporado

Manual del usuario

LD320SS8 A LD320SS8



5 inch
Disc ONLY

Discos de 5 pulgadas
solamente



PARA RECIBIR LA SEÑAL DIGITAL/ ANALÓGICA, DEBE CONECTAR LA ANTENA.

SI NECESITA AYUDA ADICIONAL CON LA INSTALACIÓN O CON EL FUNCIONAMIENTO DESPUÉS DE LEER EL MANUAL DEL USUARIO, LLAME AL TELÉFONO GRATUITO **1-800-968-3429**, O VISITE NUESTRO SITIO WEB EN: **<http://www.SylvaniaConsumerElectronics.com>**

ADVERTENCIA: PARA REDUCIR EL RIESGO DE INCENDIO O DESCARGA ELÉCTRICA, NO EXPONGA ESTE APARATO A LLUVIA O HUMEDAD.



CAUTION
RISK OF ELECTRIC SHOCK
DO NOT OPEN



CUIDADO: PARA REDUCIR EL RIESGO DE DESCARGA ELÉCTRICA, NO RETIRE LA CUBIERTA (NI LA PLACA TRASERA). EL INTERIOR DE ESTE APARATO NO CONTIENE PIEZAS REPARABLES POR EL USUARIO. DEJE LA REPARACIÓN EN MANOS DE PERSONAL DE SERVICIO TÉCNICO CUALIFICADO.



ESTE SÍMBOLO INDICA QUE EL INTERIOR DEL APARATO CONTIENE TENSIÓN PELIGROSA CON RIESGO DE DESCARGA ELÉCTRICA.



ESTE SÍMBOLO INDICA QUE LA DOCUMENTACIÓN QUE ACOMPAÑA A ESTE APARATO CONTIENE IMPORTANTES INSTRUCCIONES DE FUNCIONAMIENTO Y MANTENIMIENTO.

Las notas importantes están ubicadas en la parte trasera del mueble.

Importante para su Seguridad

- LEA LAS INSTRUCCIONES** - Deben leerse todas las instrucciones de seguridad y de funcionamiento antes de utilizar el aparato.
- CONSERVE LAS INSTRUCCIONES** - Las instrucciones de seguridad y de funcionamiento deben conservarse para futura consulta.
- HAGA CASO DE LAS ADVERTENCIAS** - Todas las advertencias que aparezcan en el aparato y en las instrucciones de funcionamiento deben ser tenidas en cuenta.
- SIGA LAS INSTRUCCIONES** - Deben seguirse todas las instrucciones de funcionamiento y de uso.
- LIMPIEZA** - Desenchufe el televisor de la toma de pared antes de su limpieza. No utilice limpiadores líquidos ni limpiadores en aerosol. Utilice un paño húmedo para la limpieza. EXCEPCIÓN: Un producto destinado a su servicio interrumpido y que, por alguna razón específica, por ejemplo la posibilidad de pérdida de un código de autorización para un convertidor de CATV, no debe ser desenchufado para su limpieza o cualquier otro fin, puede excluir la referencia a desenchufar el aparato en la descripción de limpieza requerida en el elemento 5.
- CONEXIONES** - No utilice conexiones no recomendadas por el fabricante del televisor, dado que podrían provocar riesgos.
- AGUA Y HUMEDAD** - No utilice este televisor cerca de agua, por ejemplo, cerca de una bañera, un lavabo, un fregadero o una pila de lavado de ropa, en un suelo húmedo o cerca de una piscina o lugares similares.
- ACCESORIOS** - No coloque este televisor sobre un mueble con ruedas, un soporte, un trípode, un soporte vertical o una mesa inestables. El televisor puede caerse, provocando lesiones graves a alguien y serios daños en el propio aparato. Utilícelo solamente con un mueble con ruedas, soporte, trípode, soporte vertical o mesa recomendados por el fabricante o vendidos junto con el televisor. Cualquier instalación del aparato debe seguir las instrucciones del fabricante y debe utilizar un accesorio de montaje recomendado por el fabricante.



El conjunto de aparato y mueble con ruedas debe moverse con precaución. Las paradas bruscas, la fuerza excesiva o las superficies irregulares pueden provocar la caída del conjunto de aparato y mueble con ruedas.

- VENTILACIÓN** - El mueble y la parte trasera o inferior del aparato incluyen ranuras y aberturas para ventilación; para garantizar un funcionamiento fiable del televisor y para protegerlo de un posible sobrecalentamiento, dichas aberturas no deben bloquearse ni taparse. Las aberturas no deben bloquearse nunca colocando el televisor sobre una cama, un sofá, una alfombra u otra superficie similar. Este televisor no debe colocarse nunca cerca o encima de un radiador o una rejilla de aire caliente. Este televisor no debe colocarse en una instalación empotrada, por ejemplo una librería o estantería, a menos que se facilite la ventilación adecuada o que se hayan seguido las instrucciones del fabricante.
- FUENTES DE ALIMENTACIÓN** - Este televisor debe utilizarse solamente con el tipo de fuente de alimentación indicada en la etiqueta de fábrica. Si no está seguro del tipo de suministro de alimentación eléctrica de su hogar, consulte con el distribuidor de su aparato o con la empresa eléctrica local. Para televisores destinados a funcionar con alimentación por pilas u otras fuentes, consulte las instrucciones de funcionamiento.
- PUESTA A TIERRA O POLARIZACIÓN** - Este televisor está equipado con un enchufe de línea de corriente alterna polarizada (un enchufe con un contacto plano más ancho que el otro). Este enchufe encajará en la toma de corriente solamente en un sentido. Esto es una característica de seguridad. Si no puede insertar el enchufe totalmente en la toma, intente invertir la posición del enchufe. Si el enchufe sigue sin encajar, póngase en contacto con un electricista para sustituir su toma obsoleta. No subestime la finalidad de seguridad del enchufe polarizado.
- PROTECCIÓN DEL CABLE DE ALIMENTACIÓN** - Los cables de alimentación eléctrica deben extenderse de manera que resulte improbable que nadie los pise o que queden pinzados por elementos colocados encima o contra ellos, prestando especial atención a enchufes de los cables, sus tomas de corriente y su punto de salida del aparato.
- PUESTA A TIERRA DE ANTENA EXTERIOR** - Si hay una antena exterior o un sistema de cable conectado al televisor, asegúrese de que la antena o el sistema de cable está puesto a tierra de manera que proporcione protección contra las subidas de tensión y las cargas de electricidad estática acumulada. El artículo 810 del National Electrical Code (Código Eléctrico Nacional), ANSI/NFPA número 70, proporciona información con respecto a la adecuada puesta a tierra del mástil y la estructura de soporte, puesta a tierra del cable de entrada de corriente a una unidad de descarga de antena, tamaño de los conductores de puesta a tierra, ubicación de la unidad de descarga de antena, conexión a electrodos de puesta a tierra y requisitos para el electrodo de puesta a tierra. (Fig. A)

FIGURA A
EJEMPLO DE PUESTA A TIERRA DE ANTENA
SEGÚN EL CÓDIGO ELÉCTRICO NACIONAL

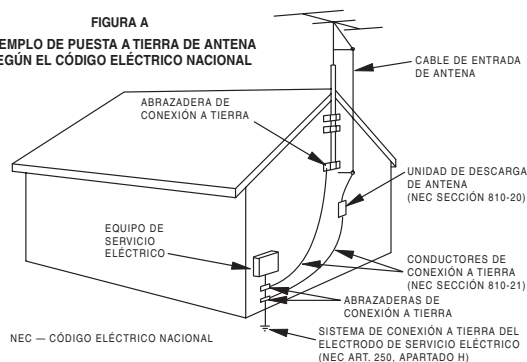

NEC — CÓDIGO ELÉCTRICO NACIONAL

- RAYOS** - Para protección añadida de este receptor de televisión en caso de tormenta eléctrica, o cuando permanezca desatendido y sin utilizar durante largos periodos de tiempo, desenchúfelo de la toma de corriente y desconecte la antena o el sistema de cable. Esto impedirá que se produzcan daños en el televisor debido a daños provocados por rayos y sobretensiones de la línea eléctrica.
- LÍNEAS DE CONDUCCIÓN ELÉCTRICA** - Un sistema de antena exterior no debe colocarse en las proximidades de líneas de conducción eléctrica aéreas u otras líneas de conducción de circuitos eléctricos, o de manera que puedan caer sobre dichas líneas o circuitos eléctricos. Cuando se instale un sistema de antena exterior, debe tenerse el máximo cuidado para no tocar dichas líneas o circuitos eléctricos, dado que el contacto podría resultar mortal.
- SOBRECARGA** - No sobrecargue las tomas de pared ni los cables alargadores, dado que esto puede suponer un riesgo de incendio o descarga eléctrica.
- ENTRADA DE OBJETOS Y LÍQUIDOS** - No fuerce la entrada de objetos de ningún tipo en el interior de este televisor a través de sus aberturas, dado que pueden tocar puntos peligrosos de tensión o provocar un cortocircuito, lo cual podría dar lugar a incendio o descarga eléctrica. Nunca derrame líquidos de ningún tipo sobre el televisor.
- REPARACIÓN** - No intente reparar usted mismo este televisor, ya que el hecho de abrir o extraer las cubiertas puede exponerle a tensión peligrosa u otros riesgos. Deje toda reparación en manos de personal de servicio técnico cualificado.
- DAÑOS QUE EXIGEN UNA REPARACIÓN** - Desenchufe este televisor de la toma de pared y llévelo a un servicio de reparación cualificado en las situaciones siguientes:
 - Cuando el cable o el enchufe de distribución de corriente esté dañado o desgastado.
 - Si se ha derramado líquido o han caído objetos en el interior del televisor.
 - Si el televisor ha estado expuesto a lluvia o agua.
 - Si el televisor no funciona normalmente cuando se siguen las instrucciones de funcionamiento. Ajuste únicamente los controles a los que se refieren las instrucciones de funcionamiento, dado que el ajuste inadecuado de otros controles puede provocar daños y a menudo exigirá una gran cantidad de trabajo por parte de un técnico cualificado para que el televisor pueda volver a funcionar normalmente.
 - Si el televisor se ha caído o ha sufrido cualquier tipo de daño.
 - Cuando el televisor deje de funcionar con normalidad, esto indica que necesita una reparación.
- PIEZAS DE REPUESTO** - Cuando se necesiten piezas de repuesto, asegúrese de que el personal de servicio técnico utiliza piezas de repuesto especificadas por el fabricante y de las mismas características que la pieza original. Las sustituciones no autorizadas pueden provocar incendio, descarga eléctrica, lesiones personales u otros riesgos.
- COMPROBACIÓN DE SEGURIDAD** - Al finalizar cualquier servicio o reparación de este televisor, pida al personal de servicio técnico que realice unas comprobaciones de seguridad de rutina para determinar que el televisor está en condiciones correctas de funcionamiento.
- CALOR** - Este televisor debe situarse lejos de fuentes de calor tales como radiadores, rejillas de aire caliente, estufas u otros productos (incluidos amplificadores) emisores de calor.

✓ Precauciones

(Hg) LA LÁMPARA DE LA PANTALLA LCD CONTIENE MERCURIO. SE DEBE TIRARLA DE ACUERDO A LA NORMATIVA LOCAL O LA LEY FEDERAL.

CUIDADO: PARA EVITAR LA DESCARGA ELÉCTRICA, HAGA COINCIDIR EL CONTACTO ANCHO DEL ENCHUFE CON LA RANURA ANCHA E INSERTE FIRMEMENTE.

ADVERTENCIA DE LA FCC Este equipo puede generar o utilizar energía de radiofrecuencia. Los cambios o modificaciones en este equipo pueden provocar interferencia perjudicial a menos que las modificaciones estén expresamente aprobadas en el manual. El usuario podría perder la autorización para utilizar este equipo si realiza cambios o modificaciones para los que no tiene autorización.

INTERFERENCIA DE RADIO-TELEVISIÓN

Este equipo ha sido probado y declarado conforme con los límites de un dispositivo digital Clase B, de acuerdo con la Parte 15 de las Normas de la FCC. El objetivo de estos límites es proporcionar una protección razonable contra interferencias perjudiciales en una instalación residencial. Este equipo genera, utiliza y puede emitir energía de radiofrecuencia y, si no se instala y se utiliza de acuerdo con las instrucciones, puede causar interferencias perjudiciales en las comunicaciones por radio. No obstante, no existe garantía de que no pueda producirse una interferencia en una instalación concreta. Si este equipo provoca interferencia perjudicial en la recepción de radio o televisión, lo cual puede determinarse apagando y encendiendo el equipo, el usuario puede intentar corregir la interferencia mediante una o más de las siguientes medidas:

- 1) Reorientar o reubicar la antena receptora.
- 2) Aumentar la separación entre el equipo y el receptor.
- 3) Conectar el equipo a una toma de corriente en un circuito distinto de aquel en el que está conectado el receptor.
- 4) Solicitar la ayuda del distribuidor o de un técnico experimentado de radio/televisión.

Este aparato digital Clase B es conforme con la norma canadiense ICES-003.

Nota para el instalador del sistema CATV:

Esta recordatorio se facilita para llamar la atención del instalador del sistema CATV sobre el Artículo 820-40 de la NEC, que proporciona pautas para una apropiada puesta a tierra, y en particular especifica que la toma de tierra del cable debe estar conectada al sistema de puesta a tierra del edificio lo más cerca posible del punto de entrada del cable.

SEGURIDAD DEL LÁSER

Esta unidad emplea un láser. Sólo el personal de servicio calificado deberá quitar la cubierta o intentar reparar este aparato, ya que de lo contrario podrían producirse lesiones en los ojos.

PRECAUCIÓN: EL USO DE CONTROLES, AJUSTES O PROCEDIMIENTOS DIFERENTES DE LOS ESPECIFICADOS EN ESTE MANUAL PUEDE PRODUCIR UNA EXPOSICIÓN PELIGROSA A LA RADIACIÓN.

PRECAUCIÓN: CUANDO SE ABRE LA UNIDAD Y SE ANULA EL ENCLAVAMIENTO SE PRODUCE UNA RADIACIÓN LÁSER VISIBLE E INVISIBLE. EVITE MIRAR FIJAMENTE AL RAYO.

UBICACIÓN: EN EL INTERIOR, CERCA DEL MECANISMO DE LA PLATINA.

PROTECCIÓN DE COPYRIGHT

No se permiten las copias no autorizadas, las emisiones al aire, la reproducción en público y el préstamo de los discos. Este producto incorpora tecnología de protección de copyright que está protegida por patentes de los EE. UU. y otros derechos de propiedad intelectual. El empleo de esta tecnología de protección de copyright debe estar autorizado por Macrovision, y está concebido solamente para domicilios y otros lugares de visión limitada a menos que sea autorizado para otros casos por Macrovision. Se prohíben la descompilación o el desensamblaje.



"HDMI, el logotipo de HDMI y High-Definition Multimedia Interface son marcas comerciales o marcas registradas de HDMI Licensing LLC."



Fabricado bajo licencia de Dolby Laboratories. "Dolby" y el símbolo de la doble D son marcas comerciales de Dolby Laboratories.



"Kodak Picture CD COMPATIBLE" es una marca comercial de Eastman Kodak Company.



Los Productos que han conseguido el ENERGY STAR® están diseñados para proteger el medio ambiente a través de una mejor eficiencia en el consumo de energía.

INTRODUCCIÓN

UBICACIÓN

Para un funcionamiento seguro y un rendimiento satisfactorio de la unidad, tenga en cuenta lo siguiente a la hora de seleccionar un lugar para su instalación:

- Debe protegerlo de la luz solar directa y mantenerlo alejado de fuentes de calor intenso.
- Evite lugares polvorientos o húmedos.
- Evite lugares con ventilación insuficiente para una disipación de calor adecuada. No bloquee los orificios de ventilación situados en la parte superior e inferior de la unidad. No coloque la unidad sobre una alfombra, ya que esto bloqueará los orificios de ventilación.
- Instale la unidad en posición horizontal.
- Evite lugares sometidos a vibraciones intensas.
- No coloque la unidad cerca de campos magnéticos intensos.
- Evite trasladar la unidad a lugares con diferencias extremas de temperatura.
- Asegúrese de desenchufar el cable de alimentación de CA de la toma de corriente antes de transportar la unidad.

PARA EVITAR LOS RIESGOS DE DESCARGA ELÉCTRICA E INCENDIO

- No manipule el cable de alimentación con las manos húmedas.
- No tire del cable de alimentación para desconectarlo de una toma de CA. Agárrelo por el enchufe.
- Si por accidente se derrama agua sobre la unidad, desenchufe inmediatamente el cable de alimentación y lleve la unidad a nuestro centro de servicio autorizado para su reparación.
- No coloque ningún objeto directamente encima de la unidad.

ADVERTENCIA SOBRE LA CONDENSACIÓN DE HUMEDAD

- Puede tener lugar condensación de humedad dentro del aparato cuando éste es trasladado desde un lugar frío a otro cálido o luego de calefaccionar una habitación fría o bajo condiciones de alta humedad.

Cuando se produzca la condensación en el interior de la unidad, encienda la unidad y déjela secar durante al menos 2 horas.

El número de serie de este producto puede encontrarse en la parte trasera de la unidad. Ningún otro producto tiene el mismo número de serie que el suyo. Debe anotar aquí el número y otros datos esenciales y conservar este libro como registro permanente de su compra con el fin de ayudar a su identificación en caso de robo.

| | | |
|-----------------|---------------------------------|----------------------------|
| fecha de compra | nº de teléfono del distribuidor | nº de serie |
| comprado en | nº de modelo | dirección del distribuidor |

Nota sobre reciclado:

Los materiales de embalaje de este producto son reciclables y pueden ser reutilizados. Cualquier material debe eliminarse de acuerdo con la normativa local sobre reciclado.

Las pilas nunca deben tirarse a la basura ni incinerarse, sino ser eliminadas de acuerdo con las normativas locales sobre residuos químicos.

✓ Accesorios Suministrados

manual del usuario
(1EMN22184B)



guía de inicio rápido
(1EMN22188)

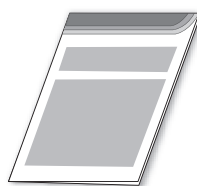

mando a distancia
(NF018UD)



pilas
(AA x 2)

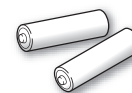

- Si necesita cambiar estos accesorios, consulte el número de pieza que aparece junto a las ilustraciones y llame a nuestro teléfono de atención al cliente, que encontrará en las páginas de garantía de este manual.
- Según su sistema de antena, puede necesitar diferentes tipos de combinadores (mezcladores) o separadores (divisores). Para obtener estos elementos, acuda a su establecimiento de electrónica local.

✓ Símbolos Utilizados en este Manual

Ésta es la descripción de los símbolos utilizados en este manual.

La descripción se refiere a:

| FUNCIONES DEL TV | FUNCIONES DEL DVD |
|--|---|
| <p>TV : Funcionamiento de TV analógica</p> <p>DTV : Funcionamiento de TV digital</p> | <p>DVD : Reproducción de DVD-video</p> <p>CD : Reproducción de CD de audio</p> <p>VCD : Reproducción de CD de vídeo</p> <p>VCD : Reproducción de CD de vídeo sin función PBC <small>w/o PBC</small></p> <p>MP3 : Reproducción de CD-RW/R con archivos MP3</p> <p>JPEG : Reproducción de CD-RW/R con archivos JPEG</p> |
| <ul style="list-style-type: none"> • Si no aparece ninguno de los símbolos bajo el encabezamiento de función, el funcionamiento es aplicable a ambos. | <ul style="list-style-type: none"> • Si no aparece ningún símbolo bajo el encabezamiento de función, el funcionamiento es aplicable a todos. |

✓ Características

TV

- **DTV/TV/CATV**
 - Puede utilizar su mando a distancia para seleccionar canales emitidos en formato digital, analógico convencional, definición estándar y alta definición. Además, los suscriptores de cable pueden acceder a sus canales de televisión por cable.
- **Pantalla de información de programas (solamente DTV)**
 - Puede visualizar el título, el contenido y otra información del actual programa DTV en la pantalla del televisor.
- **Exploración automática de canales**
 - Esta unidad explora y memoriza automáticamente los canales disponibles en su zona, eliminando complicados procedimientos de configuración.
- **V-chip**
 - Esta función le permite bloquear el acceso de los niños a programas inapropiados.
- **Decodificador de subtítulos cerrados**
 - El decodificador de subtítulos cerrados incorporado muestra el texto de la programación que contiene subtítulos cerrados.
- **Sintonizador MTS/SAP**
 - Puede seleccionarse el audio desde el mando a distancia.
- **Función de apagado automático**
 - Si no hay entrada de señal desde el terminal de antena y no se realiza ninguna operación durante 15 minutos, la unidad se apagará automáticamente.
- **Temporizador de apagado**
 - Esta función apagará automáticamente la unidad a una hora especificada.
- **Opciones para idioma de pantalla**
 - Seleccione el idioma que aparecerá en la pantalla: Inglés, español o francés.
- **Función de sonido estéreo**
- **Sintonización de frecuencia PLL sintonizada**
 - Proporciona una selección de canales gratuita y sencilla y le permite sintonizar directamente con cualquier canal mediante los botones de número de canal del mando a distancia.
- **Resumen**
 - Esta unidad memoriza automáticamente la configuración en caso de ocurrir algún corte de alimentación.
- **Entrada HDMI**
- **Entrada PC**
- **Entrada de vídeo en componentes**
- **Entrada de S-video**
- **Entrada AV**
- **Salida de audio digital coaxial**

DVD

- **Sonido Dolby Digital**
 - Disfrute del sonido surround multicanal Dolby Digital cuando conecte la unidad a su decodificador Dolby Digital.
 - **Imagen Fija / Avance Rápido / Cámara Lenta / Reproducción Paso a Paso**
 - Se encuentran disponibles varios modos de reproducción, incluyendo imágenes fijas, avance/retroceso rápido, cámara lenta y paso a paso.
 - **Menús DVD en un Idioma Deseado**
 - Puede visualizar menús DVD en un idioma deseado, si éste se encuentra disponible en un DVD-video.
 - **Salvapantalla**
 - Si no se realiza ninguna operación durante 5 minutos, el salvapantalla se activa. La unidad se apagará automáticamente.
 - **Bloqueo Paterno**
 - Bloquee la visión de los DVD-video inapropiados para los niños.
 - **Reanudación de la Reproducción**
 - Le permite reanudar la reproducción desde el punto donde ésta se detuvo.
 - **Indicación de la Velocidad de Bits**
 - **DRG (control de gama dinámica)**
 - Puede controlar la gama del volumen del sonido.
 - **Selección de un Ángulo de Cámara**
 - Puede seleccionar el ángulo de cámara deseado, si un DVD contiene secuencias grabadas desde ángulos diferentes.
 - **Zoom**
 - Le permite ampliar el tamaño de la imagen.
 - **Ajuste del Nivel del Negro**
 - **Surround Virtual**
 - **Búsqueda**
 - búsqueda de capítulos / búsqueda de títulos / búsqueda de pistas / búsqueda por tiempo
 - **Marcador**
 - La parte del disco designada por el usuario puede volver a ser llamada.
 - **Repetición**
 - capítulo / título / pista / grupo / todo / A-B
 - **Reproducción de Programas para CD de audio, MP3, JPEG y Picture CD**
 - Puede programar el orden de las pistas/archivos para reproducirlas en el orden designado.
 - **Reproducción Aleatoria para CD de audio, MP3, JPEG y Picture CD**
 - Esta unidad puede cambiar el orden de las pistas/archivos para reproducirlas aleatoriamente.
- ➔ **Acceso desde el botón [AUDIO] Durante la reproducción**
- **Opciones para las Funciones de Idioma de Audio y Sonido Estéreo**
 - Seleccione su función de idioma o sonido estéreo deseada cuando su disco disponga de opciones diferentes.
- ➔ **Acceso desde el botón [SUBTITLE] Durante la reproducción**
- **Subtítulos en un Idioma Deseado**
 - Puede seleccionar un idioma deseado para visualizar subtítulos, si ese idioma se encuentra disponible en el DVD-video.

✓ Contenido

INTRODUCCIÓN

| | |
|--|---|
| Precauciones | 3 |
| Accesorios Suministrados | 4 |
| Símbolos Utilizados en este Manual | 4 |
| Características | 5 |
| Función del Mando a Distancia | 7 |
| Instalación de las Pilas | 7 |
| Panel de Control | 8 |
| Panel Trasero | 8 |

CONEXIÓN

| | |
|---------------------------------------|----|
| Conexión Básica | 9 |
| Conexión de Dispositivo Externo | 10 |

Funciones del TV

AJUSTE INICIAL

| | |
|---|----|
| Configuración Inicial | 13 |
| Menú Principal | 13 |
| Exploración Automática de Canales | 14 |
| Selección de Idioma | 14 |

PARA VER LA TELEVISIÓN

| | |
|---|----|
| Selección de Canal | 15 |
| Ajuste de Volumen | 15 |
| Modo Fijo | 15 |
| Temporizador de Apagado | 15 |
| Para Cambiar entre Cada Modo | 16 |
| Para Cambiar el Modo de Audio | 16 |
| Información de Pantalla | 17 |
| Modo de Visualización de Pantalla del Televisor | 18 |

AJUSTE OPCIONAL

| | |
|----------------------------------|----|
| Lista de Canales | 19 |
| Registro Manual | 19 |
| Confirmación de la Antena | 20 |
| Ajuste de Imagen | 20 |
| Ajuste de Sonido | 21 |
| Subtítulos Cerrados | 22 |
| Subtítulos Cerrados en DTV | 23 |
| Estilo CC | 23 |
| V-chip | 24 |
| Ajustes PC | 26 |
| Audio HDMI | 27 |
| LED Azul | 27 |

Funciones del DVD

UTILIZACIÓN DEL DVD

| | |
|---|----|
| Medios que se Pueden Reproducir | 28 |
| Acerca de la Función PBC de CD de Vídeo | 28 |
| Medios que no se Pueden Reproducir | 28 |
| Reproducción | 29 |
| Menú del Disco | 29 |
| Reanudación de la Reproducción | 29 |
| Pausa y Reproducción y Paso a Paso | 29 |
| Avance Rápido / Retroceso Rápido | 30 |
| Avance Lento / Retroceso Lento | 30 |
| Zoom | 30 |
| Reproducción de MP3 y JPEG | 30 |
| Kodak Picture CD | 31 |
| Reproducción Doble | 32 |
| Reproducción de Carpeta | 32 |
| Modo Transición | 32 |
| Ajuste del Tamaño de la Imagen | 32 |
| Funciones de Búsqueda | 33 |
| Repetición de Reproducción | 34 |
| Repetición de Reproducción A-B | 35 |
| Reproducción Aleatoria | 35 |
| Reproducción Programada | 35 |
| Visualización en Pantalla | 36 |
| Ajustes Especiales | 37 |

CONFIGURAR EL DVD

| | |
|---|----|
| Ajuste de Idioma en DVD | 39 |
| Ajuste de Audio de DVD | 40 |
| Ajuste Paterno | 41 |
| Otros | 42 |
| Reposición de los Ajustes Predeterminados | 43 |
| Lista de Códigos de Idiomas | 43 |

SOLUCIÓN DE PROBLEMAS

| | |
|-------------------------------------|----|
| Guía de Solución de Problemas | 44 |
|-------------------------------------|----|

INFORMACIÓN

| | |
|--|----|
| Mantenimiento | 46 |
| Glosario | 46 |
| Denominaciones de Canales de Cable | 47 |
| Especificaciones Generales | 47 |
| Especificación Eléctrica | 47 |
| Otras Especificaciones | 47 |

| | |
|-------------------------|--------------|
| Garantía Limitada | Tapa trasera |
|-------------------------|--------------|

© 2007 Funai Electric Co., Ltd.

Todos los derechos reservados. No se permite la reproducción total o parcial de este manual, ni su copia, transmisión, difusión, transcripción, descarga o almacenamiento en ningún soporte de almacenamiento, en forma alguna o con fin alguno sin la autorización expresa y previa por escrito de Funai.

Además, toda distribución comercial no autorizada de este manual o toda revisión del mismo queda estrictamente prohibida.

La información contenida en este documento puede ser objeto de cambios sin previo aviso. Funai se reserva el derecho de cambiar el contenido de este documento sin la obligación de notificar dichos cambios a ninguna persona u organización.

FUNAI con el diseño  es una marca comercial registrada de Funai Electric Co., Ltd y no se puede utilizar en modo alguno sin la autorización expresa por escrito de Funai. Todas las restantes marcas comerciales utilizadas en este documento siguen siendo propiedad exclusiva de sus respectivos propietarios. Nada de lo contenido en este manual debe ser entendido como concesión, implícita o de otro tipo, de cualquier licencia o derecho de uso de cualquiera de las marcas comerciales en él visualizadas. El uso indebido de cualquier marca comercial o de cualquier otro contenido de este manual queda estrictamente prohibido. Funai hará cumplir enérgicamente sus derechos de propiedad intelectual dentro de los límites máximos establecidos por la ley.

✓ Función del Mando a Distancia

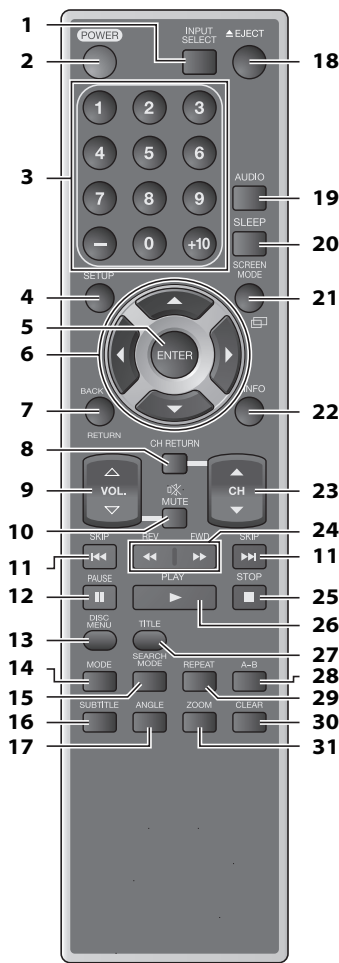

1. **Botón INPUT SELECT** (p. 16)
Presione para acceder a un dispositivo externo conectado, como un grabador de DVD o aparato de vídeo (VCR).
2. **Botón POWER** (p. 13)
Presione para activar y desactivar la unidad.
3. **Botones de Número de canal** (p. 15)
• Presione para seleccionar los canales.
• Presione para seleccionar capítulo, título (DVD) o pista (CD, VCD) o archivo (MP3, JPEG) directamente.
4. **Botón -**
• Presione para cambiar de canal inferior a superior.
5. **Botón +10**
• Presione para seleccionar un número de 10 capítulos o más.
6. **Botón SETUP** (p. 13)
Presione para visualizar el menú principal.
7. **Botón ENTER** (p. 13)
Presione para decidir los comandos de ajuste cuando aparezca el menú principal.
8. **Botones </> / </>** (p. 13)
Presione para desplazarse por los elementos a izquierda/derecha/arriba/abajo.
9. **Botón BACK/RETURN** (p. 17)
Presione para volver a la operación anterior en el menú.
10. **Botón CH RETURN** (p. 15)
Presione para volver al canal que se estaba viendo antes.
11. **Botón VOL.** </> / </> (p. 15)
Presione para ajustar el volumen.
12. **Botón MUTE** </> (p. 15)
Presione para activar y desactivar el sonido.
13. **Botones SKIP </> / </>** (p. 33)
Presione para saltar adelante o atrás en capítulos, títulos (DVD), pistas (CD, VCD) o archivos (MP3, JPEG).
14. **Botón PAUSE II** (p. 15 / p. 29)
• **Modo TV**
Presione para pausar la imagen de pantalla.
• **Modo DVD**
Presione para hacer pausa en la reproducción del disco.
15. **Botón DISC MENU** (p. 29)
• Presione para llamar al menú del disco.
• Presione para llamar a la lista de los archivos (MP3/JPEG).
16. **Botón MODE** (p. 35)
• Presione para activar lista de carpeta de un disco cuando "REPROD. DOBLE" está en "ON" (MP3, JPEG).
• Presione para establecer el orden de reproducción o reproducir aleatoriamente (CD, MP3, JPEG).
• Presione para activar o desactivar el nivel de negro (DVD, VCD) y el envolvente virtual (DVD, CD, VCD, MP3).
17. **Botón SEARCH MODE** (p. 33)
Presione para buscar capítulo, título (DVD), tiempo (DVD, CD, VCD) o pista/archivo (CD, VCD, MP3, JPEG).
18. **Botón SUBTITLE** (p. 37)
Presione para seleccionar los subtítulos en un disco (DVD).
19. **Botón ANGLE** (p. 37)
• Presione para cambiar el ángulo de cámara para ver la secuencia reproducida desde un ángulo diferente (DVD).
• Presione para girar una imagen (JPEG).
20. **Botón EJECT** </> (p. 29)
Presione para expulsar el disco.
21. **Botón AUDIO** (p. 16 / p. 37)
• **Modo digital (DTV)**
Presione para seleccionar el idioma de audio.
• **Modo analógico (TV)**
Presione para seleccionar el modo de audio.
• **Modo DVD**
Presione para seleccionar el idioma de audio (DVD) o el modo de sonido (CD, DVD).
22. **Botón SLEEP** (p. 15)
Presione para activar el temporizador de apagado.
23. **Botón SCREEN MODE** </> (p. 18)
Presione para seleccionar las relaciones de aspecto disponibles para la pantalla del televisor.
24. **Botón INFO** (p. 17 / p. 36)
• **Modo digital (DTV)**
Presione para mostrar la información de canal, tipo de señal y ajuste de TV.
• **Modo analógico (TV)**
Presione para mostrar el número de canal, tipo de señal y ajuste de TV.
• **Modo de entrada externo**
Para mostrar modo de entrada externo, tipo de señal y ajuste de TV.
25. **Botón DVD**
Presione para visualizar el estado actual (DVD, CD, VCD, MP3, JPEG).
26. **Botones CH </> / </>** (p. 15)
Presione para seleccionar los canales y el modo de entrada externo.
27. **Botones REV </> / FWD </>** (p. 30)
Presione para comenzar la reproducción de avance lento o retroceso lento durante el modo pausa (DVD, VCD) y la búsqueda adelante y atrás en un disco (DVD, CD, VCD, MP3).
28. **Botón STOP** </> (p. 29)
Presione para detener la reproducción del disco.
29. **Botón PLAY** </> (p. 29)
Presione para comenzar la reproducción del disco.
30. **Botón TITLE** (p. 30)
Presione para activar la lista de títulos (DVD).
31. **Botón A-B** (p. 35)
Presione para repetir entre el punto A y B seleccionado (DVD, CD, VCD).
32. **Botón REPEAT** (p. 34)
Presione para reproducir un capítulo o título (DVD), pista, disco (CD, VCD, MP3, JPEG) o grupo (MP3, JPEG) repetidamente.
33. **Botón CLEAR** (p. 34)
• Presione para borrar los números introducidos incorrectamente.
• Presione para cancelar el punto A para repetición A-B (DVD, CD, VCD).
• Presione para eliminar el número de pista/archivo en la introducción de programas (CD, MP3, JPEG).
34. **Botón ZOOM** (p. 30)
Presione para magnificar una parte de la imagen (2x y 4x: DVD, 2x: VCD, JPEG).

✓ Instalación de las Pilas

Instale las pilas (AA x 2) de manera que coincida la polaridad indicada en el interior del compartimiento de las pilas del mando a distancia.

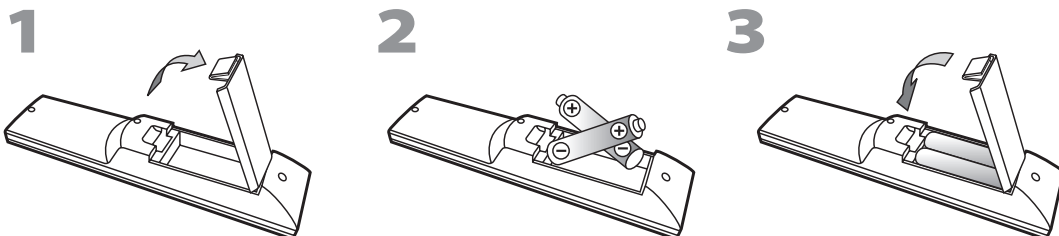

Precauciones sobre las pilas:

- Asegúrese de seguir la polaridad correcta según lo indicado en el compartimiento de las pilas. Unas pilas en posición invertida pueden causar daños en el dispositivo.
- No mezcle diferentes tipos de pilas (por ejemplo, alcalinas y de carbono-zinc), ni pilas viejas con pilas nuevas.
- Si el dispositivo no se va a usar durante un período prolongado de tiempo, quite las pilas para evitar daños o lesiones por posibles fugas de las pilas.
- No intente recargar las pilas; ya que podrían sobrecalentarse y romperse.

Panel de Control

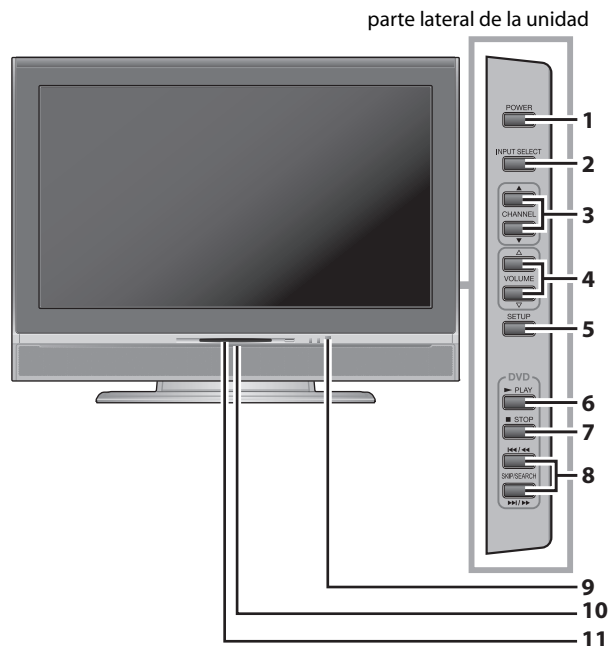

1. **Botón POWER** (p. 13)
Presione para activar y desactivar la unidad.
2. **Botón INPUT SELECT** (p. 16)
• Presione para acceder a un dispositivos externo conectado, como un grabador de DVD o aparato de vídeo (VCR).
• Presione para decidir el commando de ajuste cuando aparezca el menú.
3. **Botones CHANNEL ▲/▼** (p. 15)
Presione para seleccionar canales o desplazarse arriba/abajo por los elementos del menú principal.
4. **Botones VOLUME ▲/▼** (p. 15)
Presione para ajustar el volumen o para moverse a derecha (▲)/izquierda (▼) por los elementos del menú principal.
5. **Botón SETUP** (p. 13)
Presione para visualizar el menú principal.
6. **Botón PLAY ►** (p. 29)
Presione para comenzar la reproducción del disco.
7. **Botón STOP ■** (p. 29)
Presione para detener la reproducción del disco.
8. **Botones SKIP ◀◀ / ▶▶** (p. 33)
Presione para saltar adelante o atrás en capítulos, títulos (DVD), pistas/archivos (CD, VCD, MP3, JPEG).
Botones SEARCH ◀◀ / ▶▶ (p. 30)
Presione y mantenga presionado comenzar la reproducción de avance lento o retroceso lento durante el modo pausa (DVD, VCD) y la búsqueda adelante y atrás en un disco (DVD, CD, VCD, MP3).
9. **Ventana del Sensor de Infrarrojos**
Recibe los rayos infrarrojos transmitidos desde el mando a distancia.

Panel Trasero

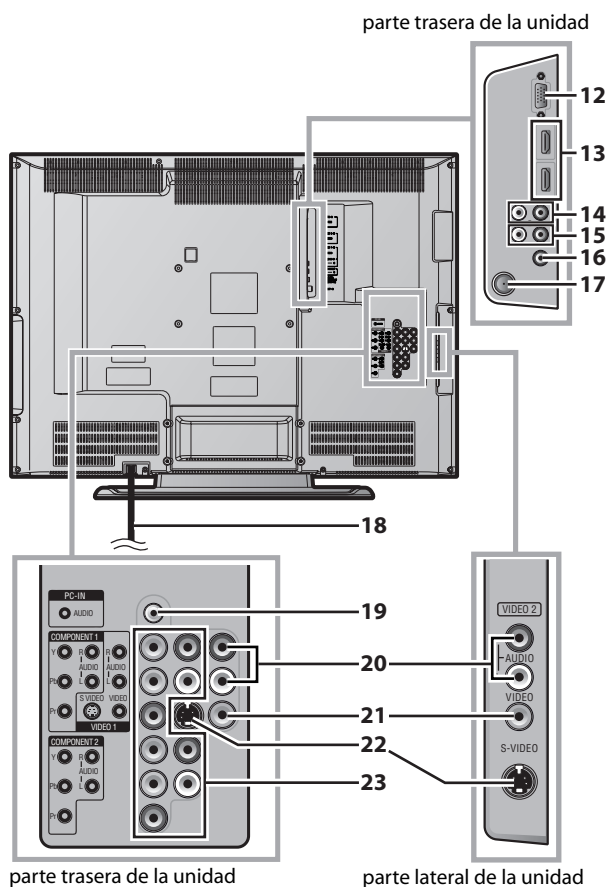

10. **LED Azul** (p. 27)
Se ilumina cuando la unidad está encendida o hay un disco introducido.
11. **Ranura de Carga de Disco** (p. 29)
Insert un disco con la etiqueta hacia arriba.
12. **Toma PC-IN** (p. 12)
Conexión del cable VGA para PC.
13. **Tomas HDMI IN** (p. 10)
Conexión HDMI para un dispositivo HDMI.
14. **Tomas AUDIO IN** (p. 10)
Conexión de cable de audio RCA para un dispositivo DVI. (Solamente para conector HDMI 1-IN)
15. **Tomas AUDIO OUT** (p. 12)
Conexión de cable de audio RCA para un dispositivo externo. Utilice las tomas de entrada de audio analógico de un dispositivo externo.
16. **Toma DIGITAL AUDIO OUT (COAXIAL)** (p. 12)
Conexión de cable de audio digital coaxial para un decodificador o receptor de radio. Utilice la toma de entrada de audio digital de un dispositivo externo.
17. **Toma ANT. IN** (p. 9)
Conexión de cable coaxial RF para su antena o caja de cable/satélite.
18. **Cable de Alimentación de CA**
Conéctelo a una toma estándar de CA para suministrar alimentación eléctrica a esta unidad.
19. **Toma PC-IN AUDIO** (p. 12)
Conexión de cable de audio con mini-enchufe para PC. Utilice el conector de salida de línea de un PC.
20. **Tomas de entrada AUDIO** (p. 11)
Conexión de cable de audio RCA para un dispositivo externo.
21. **Toma de entrada VIDEO** (p. 11)
Conexión de cable de vídeo RCA para un dispositivo externo.
22. **Toma de entrada S-VIDEO** (p. 11)
Conexión de cable de S-video para un dispositivo externo.
23. **Tomas de entrada COMPONENT y AUDIO** (p. 10)
Conexión de cable de vídeo en componentes y de audio RCA para un dispositivo externo. Utilice las tomas de salida de vídeo en componentes y de audio de un dispositivo externo.

Cables no incluidos.

Deberá adquirir los cables necesarios en su establecimiento local.

✓ **Conexión Básica**

En esta sección se describe cómo conectar la unidad a una antena, caja de cable/satélite, etc.

Nota:

- Asegúrese de que su antena u otro dispositivo está conectada correctamente antes de enchufar el cable de alimentación.

[Conexión de cable de antena]

Cuando conecte la unidad a una antena o una empresa de televisión por cable (sin caja de cable/satélite)

Conecte el cable coaxial RF de su toma de corriente a la toma de entrada de antena de esta unidad.

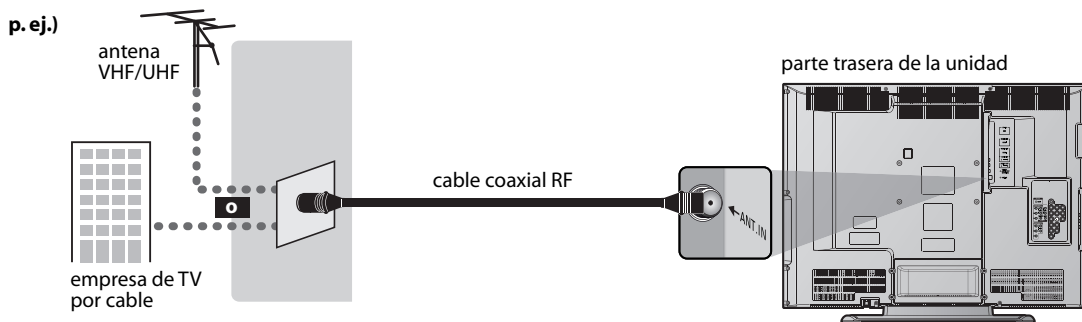

- * Una vez completadas las conexiones, encienda la unidad e inicie la configuración inicial. La exploración de canales es necesaria para que la unidad memorice todos los canales disponibles en su zona. (Consulte la sección "Configuración Inicial" en la página 13).

Nota:

- Para su seguridad y para evitar daños en el dispositivo, desenchufe el cable coaxial RF de la toma de entrada de antena antes de mover la unidad.
- Si utiliza una antena para recibir televisión analógica, ésta debería funcionar también para recepción de DTV. Las antenas de exterior tejado serán más eficaces que las de versiones de sobremesa.
- Para cambiar fácilmente su fuente de recepción entre antena y cable, instale un selector de antena.
- Si se conecta directamente al sistema de cable, póngase en contacto con el instalador de CATV.

[Conexión a caja de cable o caja de satélite]

Conecte el cable coaxial RF de su toma de corriente a la toma de entrada de caja de cable/satélite.

Utilice otro cable coaxial RF para conectar la toma de entrada de antena de la unidad a la toma de salida de la caja de cable/satélite.

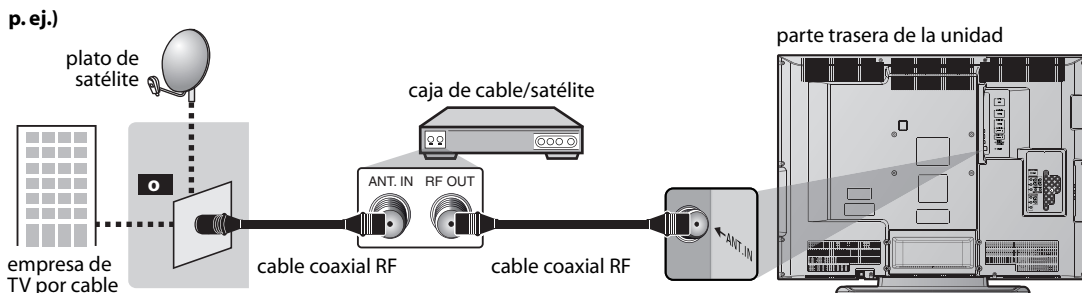

- * Los cables necesarios y los métodos de conexión varían según la caja de cable/satélite. Para más información, póngase en contacto con su proveedor de cable/satélite.

Cables no incluidos.

Deberá adquirir los cables necesarios en su establecimiento local.

✓ Conexión de Dispositivo Externo

[Conexión HDMI]

HDMI (High Definition Multimedia Interface/Interfaz multimedia de alta definición) es una interfaz que transmite vídeo y audio digital por canales múltiples de alta definición mediante un solo cable. Esto asegura que las señales que se envían desde la fuente hacia la unidad son de la más alta definición posible.

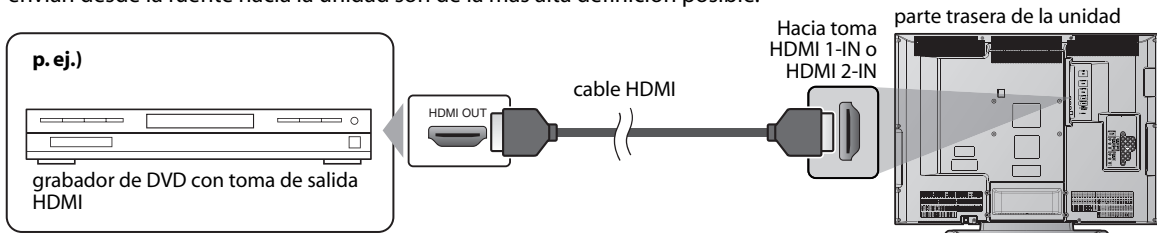

Nota:

- Esta unidad acepta señales de vídeo de 480i / 480p / 720p / 1080i y señales de sonido de 32kHz / 44,1kHz / 48kHz que cumplan con EIA-861.
- Esta unidad solamente acepta señal de audio de 2 canales (LPCM).
- Es necesario seleccionar "PCM" para la salida de audio digital del dispositivo conectado o la configuración de audio HDMI. Puede que no haya señal de audio si selecciona "Bitstream" (Secuencia de bits), etc.

[Conexión HDMI-DVI]

Si su dispositivo de vídeo tiene una toma de salida DVI, conéctelo utilizando un cable de conversión HDMI-DVI. Un cable de conversión HDMI-DVI también necesita una conexión de cable de audio independiente. Como tal, solamente se puede utilizar el toma HDMI 1-IN.

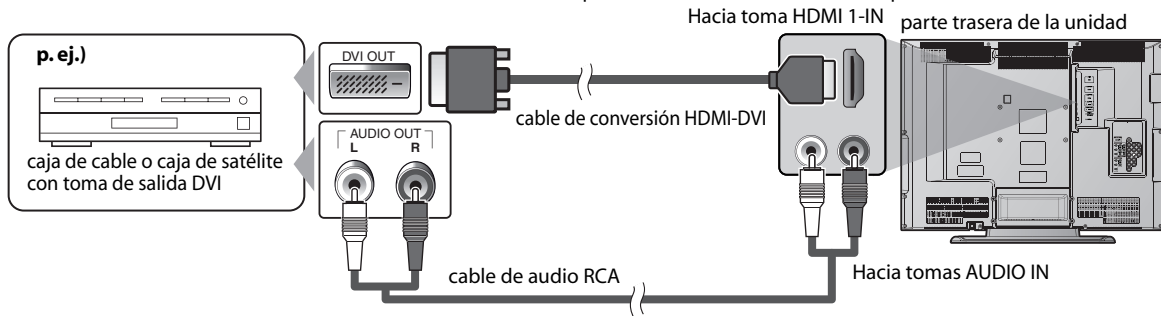

Nota:

- Esta unidad acepta señales de vídeo de 480i / 480p / 720p / 1080i. DVI no muestra la imagen de resolución 480i que no es compatible con la norma EIA/CEA-861/861B.
- Las señales de audio se convierten de digitales a analógicas para esta conexión.

[Conexión de Cable de Vídeo en Componentes]

La conexión de vídeo en componentes ofrece una mejor calidad de imagen para dispositivos de vídeo conectados a la unidad. Utilice un cable de vídeo en componentes para conectar la unidad a dispositivos de vídeo externos equipados con tomas de salida de vídeo en componentes. Si conecta las tomas de entrada de vídeo COMPONENT 1 o COMPONENT 2 de la unidad, conecte un cable de audio RCA a las tomas de audio L/R (izquierda/derecha) de COMPONENT 1 o COMPONENT 2.

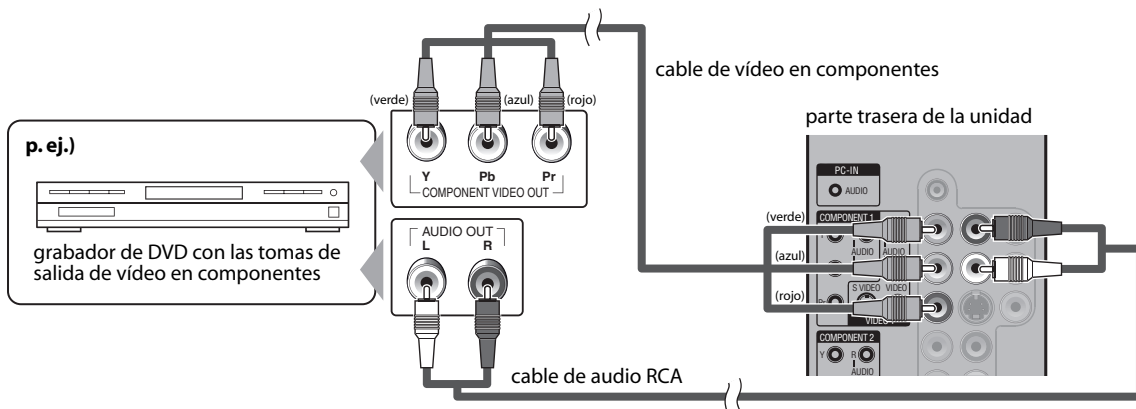

Nota:

- Esta unidad acepta señales de vídeo de 480i / 480p / 720p / 1080i.

Cables no incluidos.

Deberá adquirir los cables necesarios en su establecimiento local.

[Conexión de Cable de S-video]

La conexión S-video ofrece una buena calidad de imagen para dispositivos de vídeo conectados a la unidad. Utilice un cable S-video para conectar la unidad a dispositivos de vídeo externos equipados con toma de salida S-video. Si conecta a las tomas de entrada S-video VIDEO 1 o VIDEO 2 de la unidad, conecte un cable de audio RCA a las tomas de audio L/R (izquierda/derecha) de VIDEO 1 o VIDEO 2.

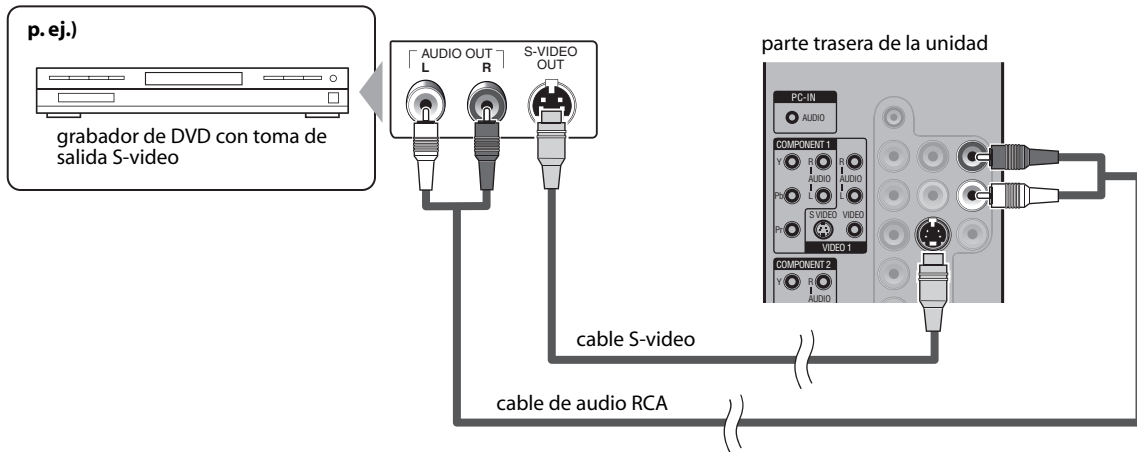
**Nota:**

- Si se conecta a la toma S-video y a la toma de vídeo al mismo tiempo, tendrá prioridad la conexión S-video.

[Conexión de Vídeo]

La conexión de vídeo ofrece una calidad normal de imagen para dispositivos de vídeo conectados a la unidad.

Si conecta a las tomas de entrada de VIDEO 1 o VIDEO 2 de la unidad, conecte un cable de audio RCA a las tomas de audio L/R (izquierda/derecha) de VIDEO 1 o VIDEO 2.

Cuando la toma de audio del dispositivo de vídeo sea monoaural, conecte el cable de audio RCA a la toma de entrada de audio L (izquierda).

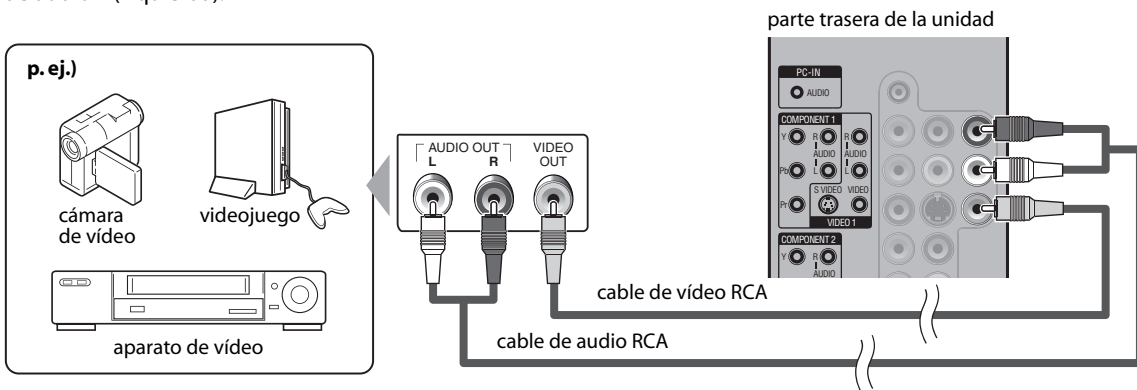
**Nota:**

- Si se conecta a la toma S-video y a la toma de vídeo al mismo tiempo, tendrá prioridad la conexión S-video.

CONEXIÓN

Cables no incluidos.

Deberá adquirir los cables necesarios en su establecimiento local.

[Conexión de Salida de Audio]

[Digital]

Si conecta esta unidad a un dispositivo de audio digital externo, podrá disfrutar de audio multicanal, como el sonido de emisiones digitales de 5+1 canales (5.1ch).

[Análogica]

Si conecta esta unidad a un dispositivo de audio analógico externo, podrá disfrutar de sonido estéreo (2 canales).

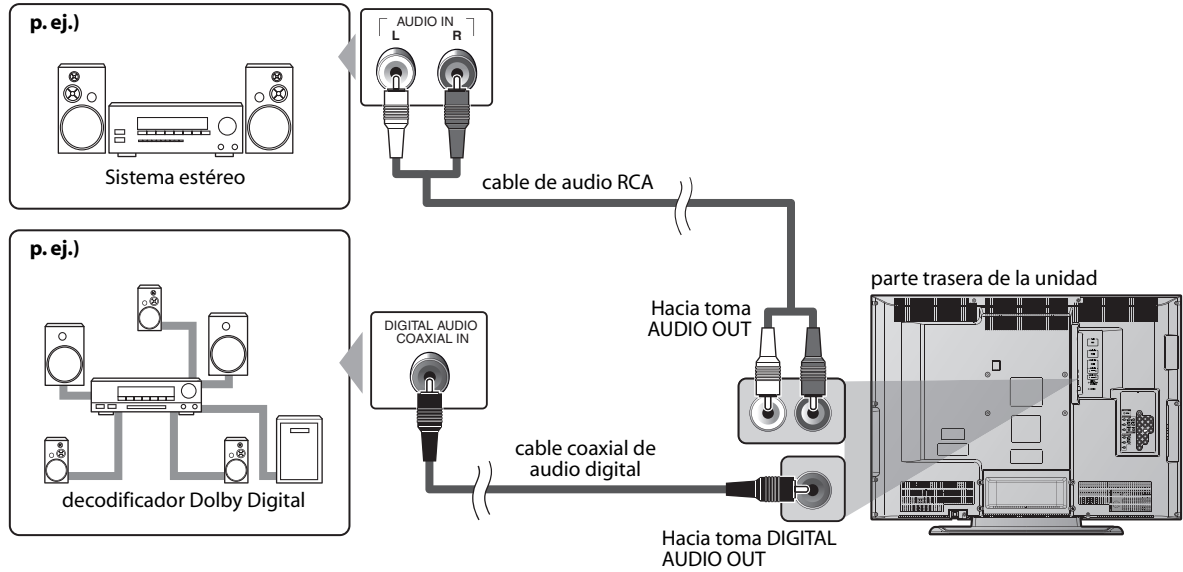

[Conexión de PC]

Esta unidad está equipada con una toma PC-IN. Si conecta la unidad a su ordenador, puede utilizarlo como monitor.

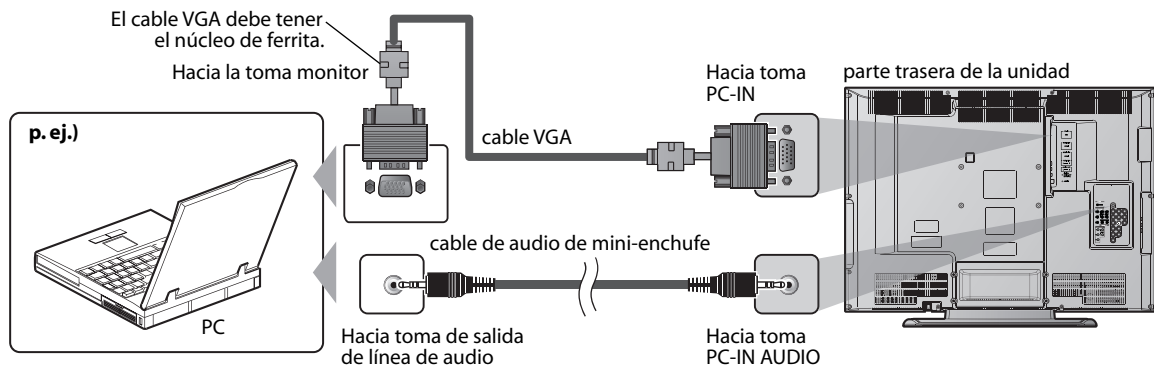

Nota:

- Por favor, compre el VGA que tenga el núcleo de ferrita.

Se puede acceder a estas operaciones mediante el mando a distancia. Algunas también pueden ser accesibles mediante los mandos de la unidad principal.

Funciones del TV

✓ Configuración Inicial

Esta sección le guiará a través del ajuste inicial de la unidad, que incluye la selección de un idioma para sus menús de pantalla y la exploración automática de canales, que explora y memoriza automáticamente los canales visibles.

Antes de empezar:

Asegúrese de que la unidad está conectada a la antena o al cable. Cuando enchufe el cable de alimentación de CA en el enchufe de la pared, o después de un fallo de alimentación, la unidad no aceptará discos ni responderá a ninguna instrucción de las teclas en aproximadamente 10 segundos.

- Después de hacer todas las conexiones necesarias, presione **[POWER]** para encender la unidad.

POWER



- Arrancar la unidad tardará unos minutos. Entre tanto, cualquier tecla que se teclee es inválida.

- Utilice **[Cursor ▲/▼]** para seleccionar el idioma de pantalla entre las opciones de la derecha de la pantalla del televisor. (English / Español / Français)



- Aparecerá en pantalla el menú "Ajuste Inicial" en el paso 3, en el idioma seleccionado después de presionar **[ENTER]**.

- Utilice **[Cursor ▲/▼]** para seleccionar "Aire" para canales de televisión o "Cable" para canales CATV y luego presione **[ENTER]**.



- Comienza automáticamente la exploración y la memorización de los canales.

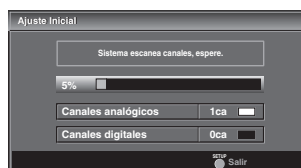

- Cuando la exploración y la memorización han finalizado, se muestra el canal memorizado más bajo de la emisión.

Nota:

- Si se conecta directamente al sistema de cable, póngase en contacto con el instalador de CATV.
- Si presiona **[POWER]** o **[SETUP]** durante la exploración automática de canales, este ajuste se cancelará.
- La función de exploración automática inicial de canales puede ejecutarse, para "Aire" o "Cable", solamente una vez. Al cambiar la conexión (aire/cable), establezca de nuevo la exploración automática de canales. (Consulte la página 14).
- Puede cancelar o salir del menú de exploración automática de canales presionando **[SETUP]**.
- Si no hay entrada de señal desde el terminal de antena y no se produce ninguna operación durante varios segundos después de encender la unidad, aparecerá "Sugerencias Útiles". Siga las instrucciones de la pantalla del televisor.

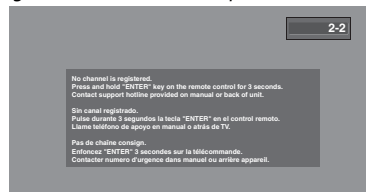

✓ Menú Principal

En esta sección se describen los aspectos generales del menú principal que aparece al presionar **[SETUP]**. Para más detalles, consulte la página de referencia de cada elemento.

El menú principal se compone de los siguientes elementos de ajuste de función.

Presione **[SETUP]**.

SETUP



- SALIR**
Permite abandonar la configuración.
- IMAGEN**
Puede ajustar la calidad de la imagen. (Consulte la sección "Ajuste de Imagen" en la página 20).
- SONIDO**
Puede ajustar la calidad de sonido. (Consulte la sección "Ajuste de Sonido" en la página 21).
- CANAL**
Puede explorar automáticamente los canales visibles y eliminar los no deseados. (Consulte la sección "Exploración Automática de Canales" en la página 14).
- DETALLE**
Puede cambiar el formato de pantalla para subtítulos cerrados, que muestran el diálogo de un programa de televisión u otra información en la pantalla del televisor. (Consulte la sección "Subtítulos Cerrados" en la página 22). Ajuste las limitaciones de visualización. (Consulte la sección "V-chip" en la página 24). Ajuste la posición, la estabilidad y la claridad de la pantalla del PC. (Consulte la sección "Ajustes PC" en la página 26).

AJUSTE INICIAL

Y, si su televisor está conectado al dispositivo HDMI, seleccione la entrada de sonido para la toma HDMI. (Consulte la sección "Audio HDMI" en la página 27).

• IDIOMA

Puede cambiar el idioma (Inglés, Español, Francés) visualizado en el menú principal. (Consulte la sección "Selección de Idioma" en la página 14).

• DVD

Puede personalizar algunas funciones para la reproducción del disco. Asegúrese de que el reproductor está en modo parada. (Consulte la sección "CONFIGURAR EL DVD" en la página 39).

- Cuando la antena aérea esté conectada, seleccione "Aire".
- Cuando se conecte a un CATV, seleccione "Cable".
- Comienza automáticamente la exploración y la memorización de los canales.



Cuando la exploración y la memorización han finalizado, se muestra el canal memorizado más bajo.

Nota:

- Si se conecta directamente al sistema de cable, póngase en contacto con el instalador de CATV.
- Si presiona [POWER] o [SETUP] durante la exploración automática de canales, este ajuste se cancelará.
- El ajuste del canal se guardará incluso si se produce un corte de energía.
- Si tiene menús en inglés o en francés y necesita en español, presione [SETUP]. Utilice [Cursor ▲/▼] para seleccionar "LANGUAGE" o "LANGAGE". Presione [ENTER] para seleccionar "Español". Presione [SETUP] para eliminar el menú principal.
- Solamente con respecto al canal digital, incluso después de finalizar la exploración, si desenchufa el cable de alimentación de CA antes de apagar la unidad presionando [POWER], el ajuste del canal puede perderse.

☑ Exploración Automática de Canales

Si cambia los cables (por ejemplo, entre antena y CATV) o si mueve el televisor a otro lugar después del ajuste inicial, o si recupera un canal DTV eliminado, tendrá que realizar la exploración automática de canales.

Antes de empezar:

Asegúrese de que la unidad está conectada a la antena o al cable.

- 1 Presione [SETUP] para visualizar el menú principal.



- 2 Utilice [Cursor ▲/▼] para seleccionar "CANAL", y luego presione [ENTER].

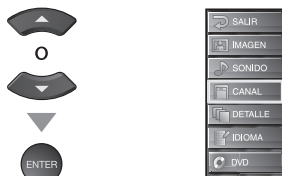

- 3 Utilice [Cursor ▲/▼] para seleccionar "Autoscan", y luego presione [ENTER].



Utilice [Cursor ▲/▼] para seleccionar la opción apropiada y presione [ENTER].



☑ Selección de Idioma

Puede elegir Inglés, Español, Francés como idioma de pantalla.

- 1 Presione [SETUP] para visualizar el menú principal.



- 2 Utilice [Cursor ▲/▼] para seleccionar "IDIOMA", y luego presione [ENTER].

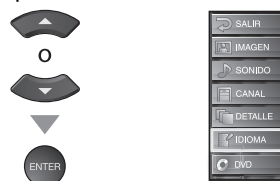

- 3 Utilice [Cursor ▲/▼] para seleccionar "English", "Español" o "Français" y presione [ENTER].



- 4 Presione [SETUP] para salir.



✓ Selección de Canal

Seleccione los canales presionando [CH ▲/▼] o [los botones numéricos].

- Para seleccionar los canales memorizados, utilice [CH ▲/▼] o [los botones numéricos].
- Para seleccionar los canales no memorizados, utilice [los botones numéricos].

Para utilizar [los botones numéricos]

TV

- Cuando seleccione el canal analógico 12



DTV

- Cuando seleccione el canal digital 12-1 Asegúrese de presionar [-] antes de introducir el número de canal menor.



- Presione [CH RETURN] para volver al canal anteriormente visualizado.

Acerca de la emisión de televisión digital:

Con su emisión de alta definición, la emisión digital es muy superior a la emisión analógica en su calidad tanto de imagen como de sonido.

¿Qué es el canal menor?

Mediante una tecnología de alta compresión, la emisión digital ofrece un servicio que permite el envío simultáneo de múltiples señales.

Por tanto, puede seleccionar más de un programa por canal mayor, dado que la tecnología de emisión digital distingue entre múltiples canales emitidos por una determinada red.

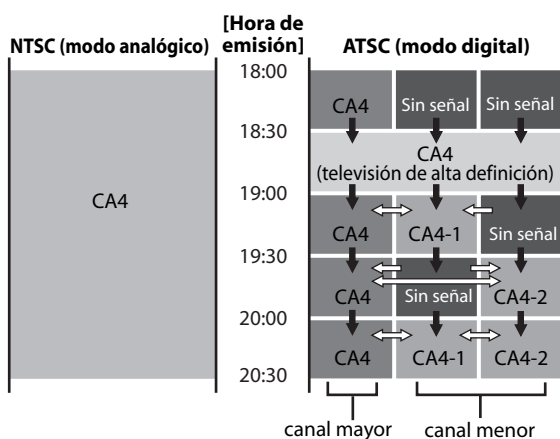

➡ : cambie automáticamente

⇔ : cambie manualmente utilizando [CH ▲/▼]

Nota:

- Aparecerá "Sin Señal" en la pantalla del televisor una vez terminada la emisión del canal menor.

✓ Ajuste de Volumen

En esta sección se describe cómo ajustar el volumen. También se describe la función de silenciamiento, que activa y desactiva el sonido.

Utilice [VOL. ▲/▼] para ajustar el volumen de audio.



- La barra de volumen se mostrará en la parte inferior de la pantalla del televisor cuando ajuste el volumen.
- La barra de volumen desaparecerá automáticamente dentro de unos segundos.

Presione [MUTE] para activar y desactivar el sonido.



- "Mudo" (silencio) aparece en la pantalla del televisor durante unos segundos.

Presione nuevamente [MUTE] o utilice [VOL. ▲/▼] para recuperar el volumen original.

✓ Modo Fijo

Puede congelar la imagen mostrada en la pantalla del televisor.

Presione [PAUSE II] para detener momentáneamente la imagen mostrada en pantalla.

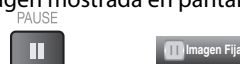

- La salida de sonido no se detiene.
- Si no se detecta ninguna señal y no se recibe ninguna señal protegida en el modo fijo, la imagen permanece detenida y se desactiva la salida de sonido.
- La función fijo debe reactivarse después de 5 minutos. Para anular el modo fijo, presione cualquier botón excepto el botón [POWER].

✓ Temporizador de Apagado

El temporizador de apagado puede configurarse para apagar automáticamente la unidad después de un período incremental de tiempo.

- 1 Presione [SLEEP] para ajustar el temporizador de apagado.



- El temporizador de apagado aparece en la pantalla del televisor.

- 2 Presione [SLEEP] repetidamente para cambiar el tiempo que debe transcurrir hasta el apagado.



- Puede preparar su unidad para que se apague después de transcurrir un período de tiempo (de 30 a 120 minutos).
- Cada presión de [SLEEP] aumentará el tiempo en 30 minutos.
- Después del ajuste, puede visualizarse el temporizador de apagado, para su comprobación, presionando [SLEEP].

PARA VER LA TELEVISIÓN

Para cancelar el temporizador de apagado

Presione [**SLEEP**] repetidamente hasta que aparezca "Reposar Off" en la pantalla del televisor.

Nota:

- La pantalla de ajuste del temporizador de apagado desaparecerá automáticamente en 4 segundos.
- Cuando desconecte la unidad de la toma de CA o cuando se produzca un fallo de suministro eléctrico, el ajuste del temporizador de apagado quedará anulado.

Para Cambiar entre Cada Modo

Puede cambiar fácilmente entre DTV (ATSC) y TV (NTSC) o acceder a un dispositivo externo con el mando a distancia cuando estén conectados a la unidad.

Presione [**INPUT SELECT**] o [**CH ▲**] varias veces para pasar a través de todos los modos de entrada.

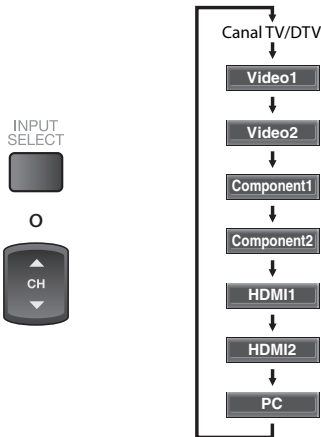

- Al presionar [**CH ▼**] cambia el modo en sentido contrario.
- Para utilizar la toma de entrada de vídeo o de S-vídeo VIDEO 1 de la unidad, seleccione "Video1".
- Para utilizar la toma de entrada de vídeo o de S-vídeo VIDEO 2 de la unidad, seleccione "Video2".
- Para utilizar la toma de entrada de vídeo en componentes COMPONENT 1 de la unidad, seleccione "Component1".
- Para utilizar la toma de entrada de vídeo en componentes COMPONENT 2 de la unidad, seleccione "Component2".
- Para utilizar la toma HDMI 1-IN en la unidad, seleccione "HDMI1".
- Para utilizar la toma HDMI 2-IN en la unidad, seleccione "HDMI2".
- Para utilizar la toma PC-IN en la unidad, seleccione "PC".

Para Cambiar el Modo de Audio

En esta sección se describe cómo cambiar el idioma de audio.

TV

- 1 Presione [**AUDIO**] para mostrar por pantalla el modo de audio actualmente seleccionado. Durante la recepción de una emisión MTS, presione repetidamente para recorrer los canales de audio disponibles.



Cuando todo el audio está disponible



Cuando los modos de audio estéreo y mono están disponibles



Cuando los modos de audio SAP y mono están disponibles



Cuando únicamente el modo de audio mono está disponible



(no puede cambiarse)

- ESTÉREO:** Emite audio en estéreo
- SAP:** Emite un segundo programa de audio
- MONO:** Emite audio en mono

- El modo actual desaparecerá automáticamente en 4 segundos.

DTV

- 1 Presione [**AUDIO**] para visualizar el idioma actualmente seleccionado y el número de idiomas disponibles.



- 2 Presione [**AUDIO**] repetidamente para recorrer los idiomas de audio disponibles.

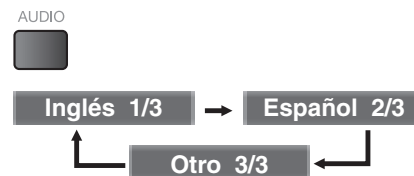

- Los idiomas disponibles difieren según la emisión. Se muestra "Otro" cuando no puede obtenerse el idioma de audio o si los idiomas que se obtienen no son Inglés, Español o Francés.
- El modo actual desaparecerá automáticamente en 4 segundos.

Nota:

- Presionando [**AUDIO**] no se controla el dispositivo de audio externo.

✓ Información de Pantalla

Puede visualizar el canal actualmente seleccionado u otra información, por ejemplo el modo de audio, en la pantalla del televisor.

TV

En el modo analógico se visualizan el número del canal actual y el modo de audio.

Presione **[INFO]**.



- El número de canal actual, el modo de audio, el tipo de resoluciones para señales de vídeo, la relación de aspecto del televisor, los subtítulos cerrados y la clase de TV aparecen en la esquina superior derecha de la pantalla del televisor.

Para borrar la pantalla, presione **[INFO]** nuevamente. También puede presionar **[BACK/RETURN]**.

DTV

En el modo digital se visualiza la información de emisión detallada para el canal actual como, por ejemplo, el título del programa y las guías de programas.

Presione **[INFO]** para mostrar por pantalla los detalles del programa seleccionado actualmente.



[Información de emisión]

- Se muestra la siguiente información.
 - 1 título de programa
 - 2 emisora
 - 3 guía de programas
(Se muestra la guía de programas añadida a la información de emisión. Se muestra un máximo de 4 líneas).
 - 4 número de canal
 - 5 idioma de audio
(Consulte la sección "Para Cambiar el Modo de Audio" en la página 16).
 - 6 líneas de exploración efectivas y modo de exploración
 - 7 formato de programa
 - 8 relación de aspecto del programa
 - 9 clasificación del programa
 - 10 CC (opción no disponible cuando el CC está ajustado en "Apagado")

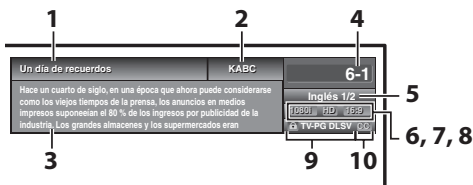

Nota:

- Cuando la guía de programas tenga más de 4 líneas, utilice **[Cursor ▲/▼]** para desplazarse.
- Se visualiza "No se proporciona descripción." cuando no se facilita la guía de programas.
- Mientras se visualiza la guía de programas se interrumpe la función de subtítulos ocultos.
- En el modo de entrada externa, se muestra la siguiente pantalla; p. ej.) Cuando se ha conectado un dispositivo externo a la toma de entrada VIDEO1.



- La pantalla del televisor muestra si el disco está introducido. p. ej.) cuando el disco está dentro:

Disco Adentro

PARA VER LA TELEVISIÓN

✓ Modo de Visualización de Pantalla del Televisor

Pueden seleccionarse 4 tipos de modos de visualización cuando la emisora envía una señal de vídeo de 4:3 o 16:9. Y pueden seleccionarse tres tipos de modos de visualización para señales de entrada PC.

Presione [**SCREEN MODE** 



Para señal de vídeo 4:3

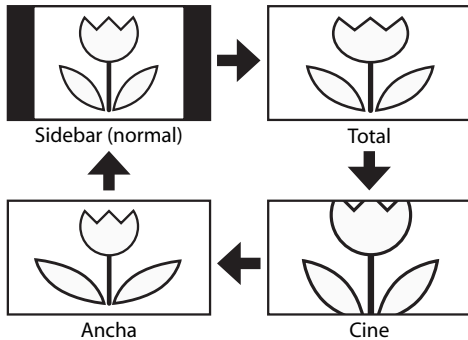

[Sidebar]

Visualización de una imagen 4:3 en su tamaño original. Las barras laterales aparecen en ambos extremos de la pantalla.

[Total]

Visualización de una imagen 4:3 en un tamaño a escala 16:9; la imagen se extiende horizontalmente para llenar la pantalla.

[Cine]

Visualización de una imagen 4:3 en un tamaño a escala 16:9; la imagen se extiende horizontal y verticalmente para llenar la pantalla. Esto recorta las partes superior e inferior de la imagen.

[Ancha]

La imagen se muestra con su centro en tamaño original y los extremos se extienden horizontalmente.

Para señal de vídeo 16:9

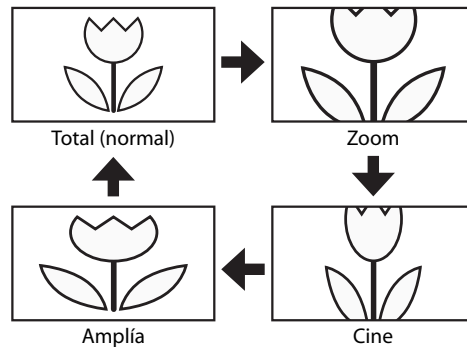

[Total]

Visualización de una imagen 16:9 en su tamaño original.

[Zoom]

Visualización de una imagen 16:9 en su mayor tamaño sin modificar el aspecto horizontal o vertical.

[Cine]

Visualización de una imagen que se extiende verticalmente.

[Amplía]

Visualización de una imagen que se extiende horizontalmente.

Para señal de entrada PC

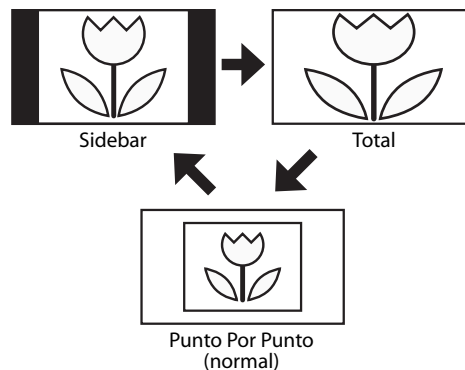

[Sidebar]

Visualización de una imagen que se extiende proporcionalmente. Las barras laterales aparecen en ambos extremos de la pantalla.

[Total]

Visualización de una imagen que se estira para ocupar la pantalla proporcionalmente.

[Punto Por Punto]

Visualización de una imagen en su tamaño original.

Nota:

- Según el programa, es posible que el modo de visualización no cambie.
- Para la señal de entrada de PC, "Sidebar" puede que no está disponible para seleccionarse según la relación de aspecto de la señal de entrada.

AJUSTE OPCIONAL

✓ Lista de Canales

La función Lista de canales le permite eliminar los canales no deseados de la lista de inscripción de canales.

1 Presione [SETUP] para visualizar el menú principal.



2 Utilice [Cursor ▲/▼] para seleccionar "CANAL", y luego presione [ENTER].

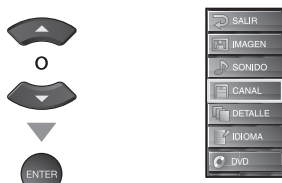

3 Utilice [Cursor ▲/▼] para seleccionar "Lista Canales", y luego presione [ENTER].



4 Utilice [Cursor ▲/▼] para seleccionar el canal que desee eliminar, luego presione [ENTER].



- Los canales eliminados se oscurecen en la pantalla. No le será posible seleccionar el canal otra vez utilizando [CH ▲/▼].
- Para reactivar un canal que ha sido eliminado, márkelo utilizando [Cursor ▲/▼], luego presione [ENTER]. La visualización del canal se ilumina.
- Cuando elimina un canal principal, se eliminan también sus canales menores conexos.

Nota:

- El canal con la indicación "DTV" en la pantalla es ATSC. En caso contrario, el canal es NTSC.

5 Presione [SETUP] para salir.



✓ Registro Manual

La función de registro manual permite agregar los canales que no se agregaron mediante la exploración automática de canales debido al estado de la recepción en el ajuste inicial.

1 Presione [SETUP] para visualizar el menú principal.



2 Utilice [Cursor ▲/▼] para seleccionar "CANAL", y luego presione [ENTER].

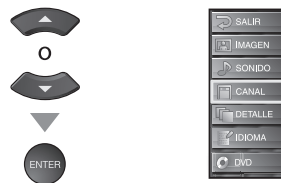

3 Utilice [Cursor ▲/▼] para seleccionar "Registro Manual", y luego presione [ENTER].



4 Utilice [los botones numéricos] para introducir el número de canal que desea agregar, luego presione [ENTER].

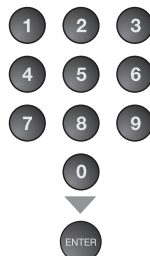

5 Presione [SETUP] para salir.



Nota:

- Si la configuración se completa correctamente, se muestra el mensaje "Registro en lista canales".
- Si se utiliza una señal externa, no es posible registrar el canal y el mensaje "No disponible" se mostrará en la pantalla del televisor.

INTRODUCCIÓN

CONEXIÓN

AJUSTE INICIAL

PARA VER LA TELEVISIÓN

AJUSTE OPCIONAL

UTILIZACIÓN DEL DVD

CONFIGURAR EL DVD

SOLUCIÓN DE PROBLEMAS

INFORMACIÓN

AJUSTE OPCIONAL

✓ Confirmación de la Antena

Esta función le permite comprobar la intensidad de la señal de cada canal.

1 Presione [SETUP] para visualizar el menú principal.



2 Utilice [Cursor ▲/▼] para seleccionar "CANAL" y luego presione [ENTER].

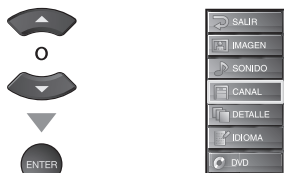

3 Utilice [Cursor ▲/▼] para seleccionar "Antena", y luego presione [ENTER].



4 Utilice [los botones numéricos] o [CH ▲/▼] para seleccionar el canal respecto del cual desea comprobar la intensidad de la señal.

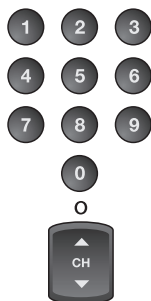

- Si el canal está ajustado a una entrada externa, no puede confirmar el estado de la antena.

Video1

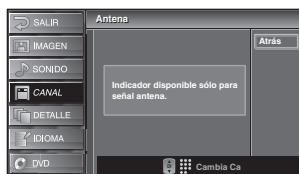

5 Presione [SETUP] para salir.



✓ Ajuste de Imagen

Puede ajustar el brillo, el contraste, el color, el matiz y la nitidez.

1 Presione [SETUP] para visualizar el menú principal.



2 Utilice [Cursor ▲/▼] para seleccionar "IMAGEN", y luego presione [ENTER].

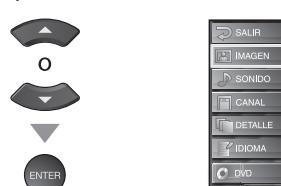

3 Utilice [Cursor ▲/▼] para seleccionar el elemento que desea ajustar, luego presione [ENTER].



4 Ajuste la calidad de imagen.

Modo de Imagen

Utilice [Cursor ▲/▼] para seleccionar el ajuste deseado, y presione [ENTER]. (Normal, Dinámico, Cine y Noticia)



Claridad, Contraste, Color, Matiz, Nitidez

Utilice [Cursor ◀/▶] para ajustar.



| | Cursor ◀ | Cursor ▶ |
|--|---------------------------|------------------------------|
| Claridad Claridad 30 Ajuste Mover Entre | para reducir el brillo | para aumentar el brillo |
| Contraste Contraste 60 Ajuste Mover Entre | para reducir el contraste | para aumentar el contraste |
| Color Color 36 Ajuste Mover Entre | para reducir el color | para dar más brillo al color |
| Matiz Matiz 0 Ajuste Mover Entre | para agregar rojo | para agregar verde |
| Nitidez Nitidez 0 Ajuste Mover Entre | para suavizar | para aclarar |

Restablecer Ajustes

Utilice [**Cursor ▲/▼**] para seleccionar "Restablecer", y luego presione [**ENTER**] para cambiar el ajuste "Modo de Imagen" al ajuste inicial.



Tempe. de Color

Utilice [**Cursor ▲/▼**] para seleccionar el ajuste deseado, y presione [**ENTER**]. (**Frío, Neutral y Caliente**)



Ahorro Eléctrico

Utilice [**Cursor ◀/▶**] para ajustar el brillo de la lámpara trasera.

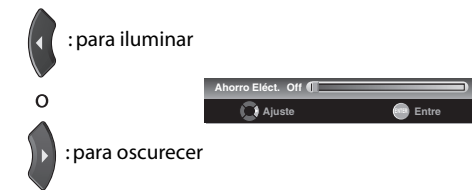

Nota:

- Para cancelar el ajuste de la imagen, presione [**SETUP**].

5 Presione [**SETUP**] para salir.



✓ Ajuste de Sonido

Puede ajustar el treble, el bajo y el sonido surround.

1 Presione [**SETUP**] para visualizar el menú principal.



2 Utilice [**Cursor ▲/▼**] para seleccionar "SONIDO", y luego presione [**ENTER**].

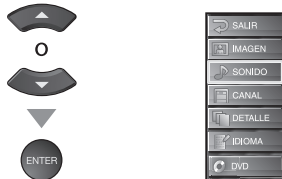

3 Utilice [**Cursor ▲/▼**] para seleccionar el tipo de sonido que desea ajustar, luego presione [**ENTER**].



4 Haga el ajuste del sonido.

Agudo, Grave

Utilice [**Cursor ◀/▶**] para ajustar.



| | Cursor ◀ | Cursor ▶ |
|---|---|--|
| Agudo Agudo 0 Ajuste Mover Entre | para reducir los sonidos con más altura tonal | para aumentar los sonidos con más altura tonal |
| Grave Grave 0 Ajuste Mover Entre | para reducir los sonidos con menos altura tonal | para aumentar los sonidos con menos altura tonal |

Envolvente

Utilice [**Cursor ▲/▼**] para activar o desactivar la función surround, luego presione [**ENTER**].



Restablecer Ajustes

Utilice [**Cursor ▲/▼**] para seleccionar "Restablecer", y luego presione [**ENTER**] para cambiar el ajustes "Sonido" al ajuste inicial.



Nota:

- Para cancelar el ajuste del sonido, presione [**SETUP**].

5 Presione [**SETUP**] para salir.



✓ Subtítulos Cerrados

Puede ver los subtítulos cerrados (cc) para programas de televisión, películas e informativos. Subtítulo cerrado se refiere al texto de diálogo o descripciones visualizadas en pantalla para personas con problemas auditivos.

1 Presione [SETUP] para visualizar el menú principal.



2 Utilice [Cursor ▲/▼] para seleccionar "DETALLE", y luego presione [ENTER].



3 Utilice [Cursor ▲/▼] para seleccionar "Subtítulo Cerrado", y luego presione [ENTER].



4 Utilice [Cursor ▲/▼] para seleccionar "S.C. Convencional", luego presione [ENTER].



5 Utilice [Cursor ▲/▼] para seleccionar el subtítulo cerrado deseado, luego presione [ENTER].



[Modo de subtítulos]

S.C.1 y Texto1;

son los servicios primarios de subtítulos y texto. Los subtítulos o el texto se muestran en el mismo idioma que el diálogo del programa (hasta 4 líneas de escritura sobre la pantalla del televisor, sin tapar zonas relevantes de la imagen).

S.C.3 y Texto3;

sirven como canales de datos preferidos. Los subtítulos o el texto se muestran con frecuencia en un idioma secundario.

S.C.2, S.C.4, Texto2 y Texto4;

están raramente disponibles y las emisoras los utilizan solamente en circunstancias especiales, por ejemplo cuando "S.C.1" y "S.C.3" o "Texto1" y "Texto3" no están disponibles.

- Hay 3 modos de visualización según los programas:

Modo "Paint-on":

Visualiza inmediatamente en la pantalla del televisor los caracteres introducidos.

Modo "Pop-on":

Una vez que los caracteres son almacenados en memoria, se muestran todos a la vez.

Modo "Roll-up":

Muestra los caracteres continuamente mediante desplazamiento de líneas (máximo 4 líneas).

6 Presione [SETUP] para salir.



Nota:

- Para mostrar los subtítulos cerrados en la pantalla de su televisor, la señal de emisión debe contener los datos de los subtítulos cerrados.
- No todos los programas y anuncios de TV contienen subtítulos cerrados o todo tipo de subtítulos cerrados.
- Los subtítulos y textos pueden no coincidir exactamente con la voz del televisor.
- El cambio de canales puede retrasar los subtítulos unos segundos.
- Ajustar o silenciar el volumen puede retrasar los subtítulos unos segundos.
- Pueden utilizarse abreviaciones, símbolos y otras abreviaturas gramaticales para sincronizar el texto con la acción en pantalla. Esto no supone un problema de la unidad.
- Los subtítulos o caracteres de texto no se visualizarán mientras se muestran el menú principal o la pantalla de funciones.
- Si aparece un recuadro negro en la pantalla del televisor, esto significa que los subtítulos cerrados están configurados en modo TEXTO. Para borrar ese recuadro, seleccione "S.C.1", "S.C.2", "S.C.3", "S.C.4" o "Off".
- Si la unidad recibe señales de televisión de calidad deficiente, los subtítulos podrán contener errores, o es posible que no aparezcan los subtítulos. Algunas posibles causas de señales de calidad deficiente son:
 - Ruido de ignición de automóviles
 - Ruido de motor eléctrico
 - Recepción de señal débil
 - Recepción de señal multiplex (imágenes fantasmas o fluctuaciones en pantalla)
- La unidad conserva la configuración de subtítulos cerrados si se produce un corte de suministro eléctrico.
- Los subtítulos cerrados no se mostrarán cuando se utilice una conexión HDMI.
- Cuando la unidad recibe una señal de reproducción con efectos especiales (es decir, búsqueda, cámara lenta e imagen congelada) del canal de salida de vídeo del VCR (CA3 o CA4), la unidad podría dejar de mostrar el título o texto correcto.

✓ Subtítulos Cerrados en DTV

DTV

Además de los subtítulos cerrados básicos descritos en la página 22, DTV tiene sus propios subtítulos cerrados denominados DTV CC. Utilice este menú para cambiar la configuración de DTV CC.

1 Repita los pasos 1 y 2 de "Subtítulos Cerrados" en la página 22.

2 Utilice [Cursor ▲/▼] para seleccionar "Subtítulo Cerrado", y luego presione [ENTER].



3 Utilice [Cursor ▲/▼] para seleccionar "S.C.DTV", y luego presione [ENTER].



4 Utilice [Cursor ▲/▼] para seleccionar los subtítulos cerrados DTV deseados, y luego presione [ENTER].



| | | |
|----------|-------------|---|
| S.C. DTV | Off | Selecciónelo si no desea DTV CC. Éste es el ajuste predeterminado. |
| | Servicio1-6 | Seleccione uno de ellos antes de cambiar cualquier otro elemento del menú "Subtítulo Cerrado". Seleccione "Servicio1" en circunstancias normales. |

5 Presione [SETUP] para salir.



Nota:

- "S.C. DTV" se puede cambiar dependiendo de la descripción de la emisión.

✓ Estilo CC

Puede cambiar el estilo de CC, por ejemplo fuente, color o tamaño, etc.

1 Repita los pasos 1 y 2 de "Subtítulos Cerrados" en la página 22.

2 Utilice [Cursor ▲/▼] para seleccionar "Subtítulo Cerrado", y luego presione [ENTER].



3 Utilice [Cursor ▲/▼] para seleccionar "Estilo S.C.", y luego presione [ENTER].



4 Utilice [Cursor ▲/▼] para seleccionar "Config. Usuariid", y luego presione [ENTER].



5 Utilice [Cursor ▲/▼] para seleccionar "On", y luego presione [ENTER].



6 Utilice [Cursor ▲/▼] para seleccionar un elemento, luego presione [ENTER]. Utilice [Cursor ▲/▼] para seleccionar el ajuste deseado, y presione [ENTER].

Visualización de la imagen



Borde
(Color y tipo de borde)

Fuente
(Estilo, tamaño, color y opacidad de la fuente)

Lado posterior
(Color posterior y opacidad posterior)

- A continuación se muestra la descripción del ajuste para cada uno de los elementos.

[Estilo Fuente]

El estilo de fuente de los subtítulos cerrados puede modificarse como sigue.



AJUSTE OPCIONAL

[Tamaño Fuente]

El tamaño de fuente del subtítulo mostrado puede cambiarse como sigue.



[Tipo Borde]

El tipo de borde del subtítulo mostrado puede cambiarse como sigue.



[Color Fuente]

El color de fuente del subtítulo mostrado puede cambiarse como sigue.



7 Presione [SETUP] para salir.



V-chip

V-chip lee las clases de los programas, y niega el acceso a los programas que exceden el nivel de clasificación establecido. Con esta función, puede bloquear determinados programas inapropiados para niños.

[Opaco Fuente]

La opacidad de la fuente del subtítulo mostrado puede cambiarse como sigue.



1 Repita los pasos 1 y 2 de "Subtítulos Cerrados" en la página 22.

2 Utilice [Cursor ▲/▼] para seleccionar "V-chip", luego presione [ENTER].



[Color Fondo]

El color de fondo del subtítulo mostrado puede cambiarse como sigue.



3 Utilice [los botones numéricos] para introducir los números de 4 dígitos de su contraseña.

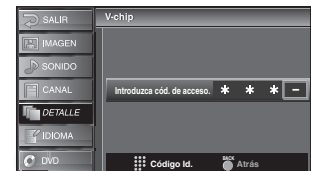

[Opaco Atrás]

La opacidad de fondo del subtítulo mostrado puede cambiarse como sigue.



- Cuando no haya configurado su contraseña, introduzca 0000.
- Cuando la contraseña es la correcta, se muestra el menú de "V-chip".

[Color Borde]

El color del borde del subtítulo mostrado puede cambiarse como sigue.



Consulte la siguiente descripción para ajustar cada elemento.

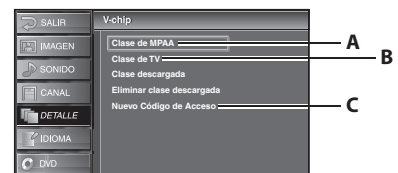

A... "A. Clase de MPAA" ⇒ página 25

B... "B. Clase de TV" ⇒ página 25

C... "C. Nueva Código de Acceso" ⇒ página 26

Nota:

- Cuando seleccione una clasificación y la ajuste en "Bloque", las clasificaciones más altas quedarán bloqueadas automáticamente. Las clasificaciones más bajas estarán disponibles para su visión.
- Cuando seleccione la clasificación más alta en "Mirar", todas las clases cambian automáticamente a "Mirar".
- Para bloquear cualquier programa inadecuado, ajuste los límites en "Clase de MPAA", "Clase de TV" y "Clase descargada".
- El ajuste V-chip se mantendrá después de producirse un corte en el suministro eléctrico (pero el código de acceso vuelve a 0000).
- Si la clasificación se bloquea, aparecerá .
- "Clase descargada" estará disponible cuando la unidad reciba una emisión digital utilizando el nuevo sistema de clasificación.
- Si la señal emitida no cuenta con la información descargable de calificación, aparecerá "La clase descargada no se encuentra disponible actualmente." Este mensaje aparecerá también cuando usted trate de acceder a "Clase descargada" después de haber borrado la información descargable de calificación, y no haya descargado nueva información desde entonces.
- Para borrar la información de calificación descargable y sus ajustes, seleccionar "Eliminar clase descargada".

A. Clase de MPAA

Clase de MPAA es el sistema de clasificación creado por la MPAA (Motion Picture Association of America).

- 4 Utilice [Cursor ▲/▼] para seleccionar "Clase de MPAA", y luego presione [ENTER].

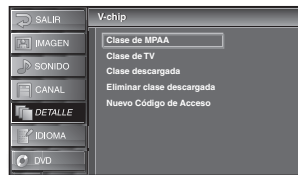

- 5 Utilice [Cursor ▲/▼] para seleccionar la clasificación deseada y luego presione [ENTER] repetidamente para cambiar entre "Mirar" y "Bloque".

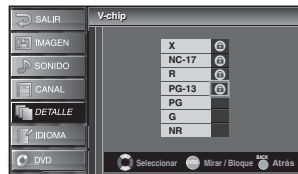

| Clasificación | Categoría |
|---------------|--|
| X | Exclusivamente para público adulto |
| NC-17 | No apto para menores de 17 años |
| R | Restringido; menores de 17 años tienen que estar acompañados por un progenitor o un tutor adulto |
| PG-13 | No apto niños menores de 13 años |
| PG | Se sugiere orientación de los padres |
| G | Todos los públicos |
| NR | Sin clasificación |

- 6 Presione [SETUP] para salir.

**Nota:**

- Al cambiar la categoría a "Bloque" o "Mirar", cambia automáticamente todas sus subcategorías a lo mismo ("Bloque" o "Mirar").

B. Clase de TV

- 4 Utilice [Cursor ▲/▼] para seleccionar "Clase de TV", y luego presione [ENTER].

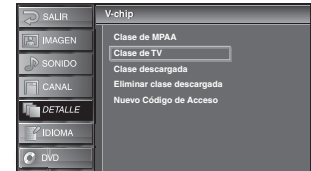

- 5 Utilice [Cursor ▲/▼/◀/▶] para seleccionar la clasificación deseada y luego presione [ENTER] repetidamente para cambiar entre "Mirar" y "Bloque".

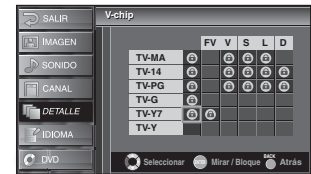



- 6 Presione [SETUP] para salir.

**[Para ajustar las subcategorías]**

En lo referente a TV-MA, TV-14, TV-PG, ó TV-Y7, puede seguir ajustando las subcategorías para bloquear elementos específicos de la programación. Para ajustar las subcategorías, siga el paso indicado.

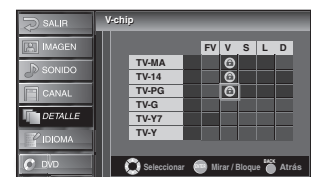
Utilice [Cursor ▲/▼/◀/▶] para seleccionar la clasificación deseada y luego presione [ENTER] repetidamente para cambiar entre "Mirar" y "Bloque".



| Clasificación | Categoría | |
|---------------|--|---|
| TV-MA | Exclusivamente para público adulto | superior  inferior |
| TV-14 | No apto niños menores de 14 años | |
| TV-PG | Se sugiere orientación de los padres | |
| TV-G | Todos los públicos | |
| TV-Y7 | Apto para todos los niños desde los 7 años | |
| TV-Y | Apto para todos los niños | |

AJUSTE OPCIONAL

| Subclasificación | Categoría | Clasificación |
|------------------|--------------------|---------------|
| FV | Fantasia Violencia | TV-Y7 |
| V | Violencia | TV-PG |
| S | Situación sexual | TV-14 |
| L | Lenguaje grosero | TV-MA |
| D | Diálogo sugerente | TV-PG, TV-14 |

Nota:

- Las subcategorías bloqueadas aparecerán junto a la categoría de clasificación principal en el menú "Clase de TV".
- No podrá bloquear una subcategoría (D, L, S o V) si la clase principal está ajustada en "Mirar".
- Al cambiar la categoría a "Bloque" o "Mirar", cambia automáticamente todas sus subcategorías a lo mismo ("Bloque" o "Mirar").

C. Nueva Código de Acceso

Aunque el código predeterminado "0000" viene incorporado con la unidad, usted puede ajustar su propia contraseña.

- Utilice [Cursor ▲/▼] para seleccionar "Nuevo Código de Acceso" y luego presione [ENTER].

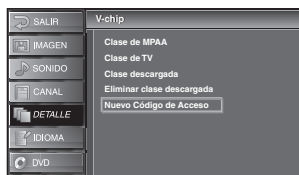

- Presione [los botones numéricos] para introducir la nueva contraseña de 4 dígitos.
 - Vuelva a introducir la contraseña en el espacio "Confirme cód. de acceso."

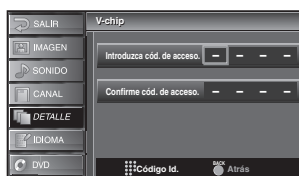
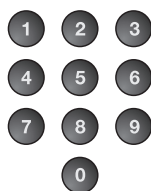

- Presione [SETUP] para salir.



Nota:

- Asegúrese de que la nueva contraseña y la contraseña de confirmación son exactamente iguales. Si son diferentes, el espacio queda en blanco para volver a introducirla.
- Su contraseña se borrará y volverá a la predeterminada (0000) cuando se produzca un fallo en la alimentación. Si olvida la contraseña, desenchufe el cable de alimentación durante 10 segundos para restaurar la contraseña en 0000.

✓ Ajustes PC

Esta función le permite ajustar la posición de la pantalla del ordenador, el reloj y la fase durante la entrada PC.

- Repita los pasos 1 y 2 de "Subtítulos Cerrados" en la página 22.
- Utilice [Cursor ▲/▼] para seleccionar "Ajustes de PC", y luego presione [ENTER].



- Utilice [Cursor ▲/▼] para seleccionar la opción que desea ajustar, luego presione [ENTER].



- Haga el ajuste.

Ajuste Automático

Utilice [Cursor ▲/▼] para seleccionar "Ajuste", luego presione [ENTER].



- Se ajustan automáticamente la posición Horizontal/ Vertical, el reloj y la fase de la pantalla del ordenador.

Posición Horizontal, Posición Vertical
Utilice [Cursor ◀/▶] para ajustar.

| | Cursor ◀ | Cursor ▶ |
|--|---|---|
| Posición Horizontal Posición H. 0 [Barra de progreso] [Ajuste] [Mover] [Entre] | para mover la pantalla del ordenador hacia la izquierda | para mover la pantalla del ordenador hacia la derecha |
| Posición Vertical Posición V. 0 [Barra de progreso] [Ajuste] [Mover] [Entre] | para mover la pantalla del ordenador hacia abajo | para mover la pantalla del ordenador hacia arriba |

Reloj, Fase

Utilice [Cursor ◀/▶] para hacer ajustar el "Reloj" y estabilizar la pantalla del ordenador y el ajuste "Fase" mejorando así la claridad de la pantalla del ordenador.

| | Cursor ◀ | Cursor ▶ |
|--|------------------------------------|----------------------------------|
| Reloj Reloj 0 [Barra de progreso] [Ajuste] [Mover] [Entre] | para disminuir el valor del ajuste | para aumentar el valor de ajuste |
| Fase Fase 0 [Barra de progreso] [Ajuste] [Mover] [Entre] | | |

5 Presione [SETUP] para salir.



Nota:

- Ajuste la opción "Fase" después de haber ajustado correctamente la opción "Reloj".
- Con el ajuste automático puede que no obtenga una pantalla apropiada para algunas señales. En este caso, ajuste las opciones manualmente.

✓ Audio HDMI

Puede ajustar el mecanismo de entrada de sonido para la toma HDMI 1-IN.

1 Repita los pasos 1 y 2 de "Subtítulos Cerrados" en la página 22.

2 Utilice [Cursor ▲/▼] para seleccionar "Audio HDMI1", y luego presione [ENTER].



3 Utilice [Cursor ▲/▼] para seleccionar la entrada de sonido deseada, y luego presione [ENTER].



| | | |
|-------------|------------|---|
| Audio HDMI1 | Automático | Seleccione si se ha conectado el dispositivo digital a la toma HDMI 1-IN y el dispositivo analógico a las fuentes de audio. La señal de entrada de audio digital tendrá la prioridad. |
| | Digital | Seleccione si se ha conectado el dispositivo digital a la toma HDMI 1-IN para señales de entrada de audio digitales. |
| | Analógica | Seleccione si se ha conectado el dispositivo analógico a las tomas de audio analógicas para señales de entrada de audio analógicas. |

4 Presione [SETUP] para salir.



✓ LED Azul

Puede configurar el LED azul del panel frontal para que se ilumine cuando la unidad esté encendida o cuando haya un disco introducido.

1 Repita los pasos 1 y 2 de "Subtítulos Cerrados" en la página 22.

2 Utilice [Cursor ▲/▼] para seleccionar "LED Azul", y luego presione [ENTER].



3 Utilice [Cursor ▲/▼] para seleccionar el ajuste deseado, y presione [ENTER].

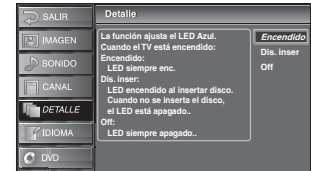

| | | |
|----------|------------|---|
| LED Azul | Encendido | Se ilumina cuando la unidad está encendida. |
| | Dis. inser | Se ilumina cuando hay un disco introducido. Se apaga cuando no hay disco. |
| | Off | Apaga el LED azul. |

4 Presione [SETUP] para salir.



Funciones del DVD

Medios que se Pueden Reproducir

| Tipo de medios | Marca (logotipo) | Código regional | Señales grabadas | Tamaño de los medios | Tipo de discos |
|---|------------------|-----------------|--|----------------------|----------------|
| DVD-video *1, 2, 4, 6, 10, 11 | | | vídeo digital (MPEG2) | 5 pulgadas (12 cm) | |
| DVD-RW DVD-R * 1, 3, 4, 5, 6, 7, 8, 9, 10 | | — | | | |
| DVD+RW DVD+R * 1, 4, 5, 6, 9, 10 | | — | | | |
| CD de audio * 4, 6, 10 | | — | audio digital | 5 pulgadas (12 cm) | |
| CD de vídeo * 4, 6, 10 | | — | vídeo digital (MPEG1) | | |
| CD-RW CD-R * 4, 5, 6, 9, 10 | | — | audio digital o MP3 o JPEG o vídeo digital (MPEG1) | | |
| Kodak Picture CD * 4, 5, 6, 9, 10 | | — | JPEG | | |

DVD es una marca registrada de DVD Format/Logo Licensing Corporation.

Si no puede reproducir un disco que tiene las marcas indicadas más arriba, verifique las notas siguientes.

- *1: Esta unidad funciona con el sistema de color NTSC. Los discos grabados con otros sistemas de color como, por ejemplo, PAL no se pueden reproducir.
- *2: Ciertos DVD-video no funcionan como se describe en este manual debido a las intenciones de los productores del disco.
- *3: Los discos grabados con el formato VR (grabación de vídeo) no se pueden reproducir.
- *4: Los discos rayados o sucios no se pueden reproducir.
- *5: Algunos discos no se pueden reproducir debido a que las condiciones de grabación son incompatibles, a las características de la grabadora o a las propiedades especiales del disco.
- *6: Puede reproducir los discos que tienen las marcas indicadas más arriba. Pero si utiliza discos no estandarizados, puede que la unidad no los reproduzca. Y aunque se reproduzcan, la calidad del sonido o de la imagen se reducirá.
- *7: En las grabadoras DVD de nuestra marca puede reproducir los DVD-RW/-R sin finalizar grabados en el formato de vídeo. Sin embargo, dependiendo del estado de la grabación de un disco, el disco puede que no se reproduzca en absoluto o normalmente (la imagen y el sonido no serán adecuados, etc.). En este caso, necesitará finalizar el disco con la grabadora DVD. Consulte el manual entregado con la grabadora DVD.
- *8: Sólo se pueden reproducir los discos grabados en el modo de vídeo y finalizados. Los discos sin finalizar no se pueden reproducir. Dependiendo del estado de la grabación de un disco, éste puede que no se reproduzca en absoluto, la imagen y el sonido no sean adecuados, etc.
- *9: Si la parte grabada del disco es demasiado pequeña (menos de 55 mm a lo ancho) puede que el disco no se reproduzca correctamente.
- *10: No pegue papel ni ponga pegatinas en el disco. Éstos pueden dañar el disco y la unidad puede que no los lea correctamente.
- *11: El número dentro del símbolo indica la región del mundo y el disco codificado con un formato de región específica sólo puede ser reproducido en una unidad que tenga el mismo código de región.

Medios que se Pueden Reproducir

Esta unidad se ajusta a la versión 1.1 y a la versión 2.0 del estándar de CD de vídeo con la función PBC.

Ver.1.1 (sin función PBC): Puede disfrutar de reproducción de imágenes así como CD de música.

Ver.2.0 (con función PBC): Al utilizar un CD de vídeo con función PBC, aparece "PBC" en la pantalla del televisor.

Medios que no se Pueden Reproducir

- **NUNCA reproduzca los discos siguientes. ¡De lo contrario podrán producirse fallas en el funcionamiento!**
Disco de 3 pulgadas (8 cm), DVD-RAM, DVD de sonido, CD-i, CD de fotos, DVD con otros códigos de región que no sean el 1 o la palabra ALL (todos), DTS-CD, DVD-ROM para ordenadores personales, CD-ROM para ordenadores personales
- **En el disco siguiente PUEDE QUE NO se oiga el sonido.**
CD de súper sonido

Nota:

- No introduzca nunca disco que estén rotos o que tengan forma anormal (distinta a disco redondo de 5 pulgadas (12 cm))
- No utilice adaptador de CD sencillo que convierta discos de 3 pulgadas (8 cm) a 5 pulgadas (12 cm).
- Sólo se puede reproducir el sonido grabado en la capa normal de CD para CD de súper sonido. El sonido grabado en la capa de alta densidad de CD de súper sonido no puede reproducirse.

- **Cualquier otro disco sin indicaciones de compatibilidad**

Se puede acceder a estas operaciones mediante el mando a distancia. Algunas también pueden ser accesibles mediante los mandos del aparato principal.

✓ Reproducción

DVD CD VCD
(MP3 JPEG en la página 30)

Antes de empezar:

Encienda el amplificador y cualquier otro equipo que esté conectado a esta unidad. Asegúrese de que el receptor de sonido externo (no incluido) está ajustado en el canal correcto.

- 1 Presione **[POWER]** para encender la unidad.

POWER



- 2 Introduzca un disco con la etiqueta hacia arriba.

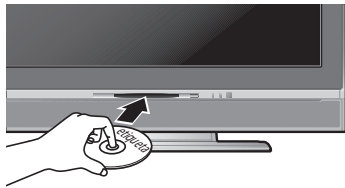

- En caso de que el DVD se grabara por ambas caras, asegúrese de la etiqueta de la cara que desea reproducir está orientada hacia arriba.

- 3 La unidad pasa al modo DVD cuando estaba en modo TV y detecta el tipo de disco.

p. ej.) DVD

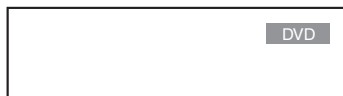

- Presione **[PLAY ▶]** si la unidad no pasa al modo DVD.

- 4 El disco comienza la reproducción.

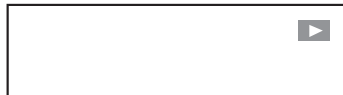

- Si la reproducción no comienza automáticamente, presione otra vez **[PLAY ▶]**.

- 5 Presione **[STOP ■]** para detener temporalmente la reproducción.

STOP



- Si la reproducción permanece detenida durante 5 minutos, el programa del protector de pantalla se activará automáticamente.

- 6 Presione **[EJECT ▲]** para expulsar el disco.

▲ EJECT



Nota:

- Cuando reproduzca CD-RW/-R con archivos MP3 o JPEG, consulte la página 30 para obtener detalles.
- Puede aparecer un "⊘" en la esquina superior derecha de la pantalla de la TV cuando la operación esté prohibida por el disco o por esta unidad.
- Ciertos DVD pueden comenzar la reproducción desde el título 2 ó 3 debido a programas específicos.
- Durante la reproducción de un disco de dos capas, las imágenes puede que se detengan un momento. Esto ocurre cuando la primera capa se cambia a la segunda capa. Esto no es un fallo de funcionamiento.

✓ Menú del Disco

DVD VCD

Algunos discos contienen menús de disco que describen el contenido del disco o le permiten personalizar la reproducción del disco, o menú de títulos que enumeran los títulos disponibles en el DVD.

Presione **[DISC MENU]** y utilice **[Cursor ▲ / ▼ / ◀ / ▶]** para seleccionar un elemento y, a continuación, presione **[ENTER]** (o **[PLAY ▶]**).

Nota:

- Las operaciones del menú pueden cambiar dependiendo del disco. Consulte el manual entregado con el disco para más detalles.

Cancelación de PBC (para reproducción de un CD de vídeo)

- 1 Introduzca un CD de vídeo. (La reproducción empezará automáticamente.)
- 2 Presione **[STOP ■]**.
- 3 Introduzca del número de la pista de su elección con **[los botones de números]**.
- 4 PBC ya está cancelada y comenzará la reproducción del CD de vídeo.

Para llamar a la función PBC, presione **[STOP ■]** dos veces y después presione **[PLAY ▶]**.

- Aparecerá el menú título.

✓ Reanudación de la Reproducción

DVD CD VCD MP3 JPEG

Presione **[STOP ■]** durante la reproducción. En la pantalla del televisor aparecerá un mensaje de reanudación.

Presione **[PLAY ▶]**. La reproducción se reanudará desde el punto donde se detuvo la reproducción.

p. ej.) DVD

REANUDACIÓN ACTIVADA
Presione 'PLAY' para reproducir desde aquí. Para reproducir desde el inicio, primero presione 'STOP' y luego 'PLAY'.

Nota:

- Para cancelar la información sobre la reanudación, presione **[STOP ■]** de nuevo en el modo de detención.
- La información de reanudación se mantendrá mientras la unidad esté en modo Espera. Para archivos MP3 y JPEG, la reproducción se reanudará desde el comienzo del archivo donde se detuvo la reproducción.

✓ Pausa y Reproducción y Paso a Paso

DVD CD VCD MP3 JPEG

Presione **[PAUSE II]** durante la reproducción.

- La reproducción hará una pausa y el sonido se silenciará.
 - Presione **[PAUSE II]** una vez durante la reproducción doble o de carpetas para poner en pausa un archivo JPEG solamente. Presione **[PAUSE II]** nuevamente para poner en pausa un archivo MP3.
- Para continuar con la reproducción, presione **[PLAY ▶]**.

DVD VCD

Cada vez que presiona **[PAUSE II]** en el modo de pausa, el disco avanza un cuadro cada vez. Para continuar con la reproducción, presione **[PLAY ▶]**.

Nota:

- Configure "MODO VISTA FIJA" a "IMAGEN" en la menú "OTROS" si las imágenes están borrosas en el modo de pausa. (Consulte la página 42.)

UTILIZACIÓN DEL DVD

✓ Avance Rápido / Retroceso Rápido

DVD CD VCD MP3

Presione **[FWD ▶▶]** o **[REV ◀◀]** repetidamente durante la reproducción para seleccionar la velocidad de avance o retroceso necesaria. Para continuar con la reproducción, presione **[PLAY ▶]**.



Nota:

- Configure "MODO VISTA FIJA" a "IMAGEN" en la menú "OTROS" si las imágenes están borrosas en el modo Reproducción. (Consulte la página 42.)
- La velocidad de búsqueda de avance rápido o inversa cambia con los discos. La velocidad aproximada es 1 (2x), 2 (8x), 3 (20x), 4 (50x) y 5 (100x) en DVD y 1 (2x), 2 (8x) y 3 (30x) en CD de audio, CD de vídeo y MP3.
- Para DVD y CD de vídeo, el sonido se silenciará durante búsquedas.
- Para CD de audio y MP3, el sonido será intermitente durante búsquedas.

✓ Avance Lento / Retroceso Lento

DVD VCD

Presione **[FWD ▶▶]** o **[REV ◀◀]** repetidamente durante el modo pausado para seleccionar la velocidad de avance o retroceso necesaria. Para continuar con la reproducción, presione **[PLAY ▶]**.



Nota:

- Las velocidades de avance lento/inversa lento dependen de los discos. La velocidad aproximada es 1 (1/16x), 2 (1/8x) y 3 (1/2x).
- Configure "MODO VISTA FIJA" a "IMAGEN" en la menú "OTROS" si las imágenes de la reproducción lenta están borrosas. (Consulte la página 42.)
- No se puede reproducir CD de vídeo en cámara lenta inversa.

✓ Zoom

DVD VCD JPEG

La función del zoom le permite ampliar la imagen y moverse en sentido horizontal por la imagen ampliada.

1 Durante la reproducción, presione **[ZOOM]**.

ZOOM

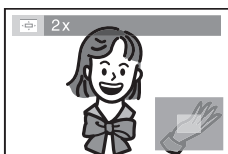

- La imagen se hace el doble de grande.

2 Presione **[ZOOM]** repetidamente para cambiar el factor necesario de zoom, "2x" o "4x".

ZOOM

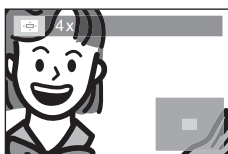

3 Una vez esté configurado el factor deseado de zoom, utilice **[Cursor ▲ / ▼ / ◀ / ▶]** para desplazar la imagen acercada por la pantalla del televisor.

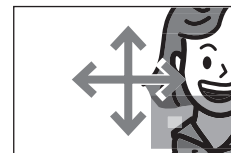

4 Presione **[ZOOM]** repetidamente para salir del modo zoom.

ZOOM



Nota:

- La función zoom no funciona mientras se muestra el menú del disco.
- El zoom 4x no está disponible en algunos discos.
- Sólo el zoom 2x está disponible en CD de vídeo y archivos JPEG.
- La función de zoom está disponible también durante el modo pausa.
- La guía de posición no está disponible para archivos JPEG.

✓ Reproducción de MP3 y JPEG

MP3 JPEG

El MP3 y el JPEG son métodos de compresión de archivos. Puede copiar archivos MP3 o JPEG en discos CD-RW/-R desde el ordenador personal y reproducir los archivos en esta unidad.

1 Inserte un CD-RW/-R con archivos MP3 o JPEG y la reproducción comenzará automáticamente.

- Presione **[PLAY ▶]** si ya hay un disco insertado.
- Presione **[DISC MENU]** cuando quiera llamar a la lista de archivos.

Cuando seleccione la carpeta:

- Presione **[Cursor ▶]** cuando quiera ir a la siguiente jerarquía.

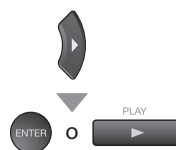

- Presione **[Cursor ◀]** cuando quiera volver a la jerarquía anterior (excepto para la jerarquía superior).
- Si se presiona **[TITLE]** cuando se muestra una lista de archivos, el primer elemento de la jerarquía superior se resaltará.
- Presione **[DISC MENU]** o **[BACK/RETURN]** para volver a la visualización de la reproducción.



2 Presione **[STOP ■]** una vez para detener temporalmente la reproducción.

STOP



- Consulte "Reanudación de la Reproducción" en la página 29.

Nota:

- Los archivos con extensión “.mp3 (MP3)” se llaman “archivos MP3”.
- Los archivos con extensión “.jpg (JPG)” o “.jpeg (JPEG)” se llaman “archivos JPEG”.
- Algunas selecciones pueden tardar un momento en ser reconocidas.
- Las carpetas se conocen como Grupos, los archivos, como Pistas.
- Las carpetas, los archivos MP3 y los archivos JPEG se muestran respectivamente como ,  y .
- Se pueden reconocer un máximo de 255 carpetas o 999 archivos en un disco.
- Se pueden reconocer en una carpeta hasta 8 jerarquías. Los archivos de la jerarquía novena o más profunda no se pueden reproducir.
- Esta unidad puede reproducir imágenes y sonidos de datos grabados en archivos MP3 y JPEG en discos CD-RW/-R.
- La unidad puede ejecutar archivos de imagen que cumplan con la especificación Exif. Exif es un formato de archivos, Archivo de imagen intercambiable, establecido por la asociación para el desarrollo de la industria electrónica de Japón (JEIDA).
- Los archivos de extensión distinta a “.mp3 (MP3)”, “.jpg (JPG)” y “.jpeg (JPEG)” no se enumeran en la lista de archivos.
- Si el archivo no está grabado en formato MP3 o JPEG, puede que se produzca ruido incluso si la extensión del archivo es “.mp3 (MP3)”, “.jpg (JPG)” o “.jpeg (JPEG)”.
- El nombre de la carpeta y archivo se puede mostrar con hasta 25 caracteres. Los caracteres irreconocibles se sustituyen por asteriscos.
- Los carpetas y archivos irreproducibles pueden mostrarse dependiendo de las condiciones de grabación.
- Los JPEG progresivos (archivos JPEG guardados en formato progresivo) no se reproducen en esta unidad.
- Si se selecciona una carpeta, presione [Cursor ▲/▼] para seleccionar un carpeta deseado y después presione [Cursor ►], [PLAY ►] o [ENTER] para seleccionar un archivo.

Para utilizar con esta unidad se recomiendan los archivos grabados bajo las circunstancias siguientes:

| Archivo MP3 aplicable | Observaciones |
|---|--|
| Frecuencia de muestreo: 44,1 kHz ó 48 kHz | Para el archivo MP3 grabado con velocidad de bits variable (VBR), la unidad puede que no visualice el tiempo transcurrido realmente. |
| Velocidad de bits constante: 32 kbps - 320 kbps | |
| Archivo JPEG aplicable | Observaciones |
| Reproducción normal Límite superior: 6.300 x 5.100 puntos Límite inferior: 32 x 32 puntos Tamaño de archivo: Máx. 7 MB | Una imagen JPEG que se sale de la pantalla del televisor se reduce para que se muestre dentro de la pantalla del televisor. |
| Reproducción doble Límite superior: 5.000 x 5.000 puntos Límite inferior: 32 x 32 puntos Tamaño de archivo: Máx. 5 MB | |

✓ Kodak Picture CD

JPEG

Esta unidad también puede ejecutar archivos JPEG almacenados en Kodak Picture CD. El Picture CD es un servicio para convertir fotografías tomadas por cámaras de película convencional a datos digitales y escribir los datos a un CD. El usuario puede disfrutar de imágenes de fotografías en el televisor reproduciendo el Picture CD.

Para los detalles sobre el Kodak Picture CD, póngase en contacto con una tienda con servicio de revelado de Kodak Inc.

- 1 Presione [DISC MENU], cuando quiera llamar a la archivo.

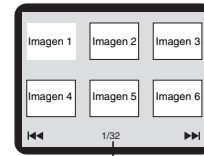

Número de archivo actual y número total de archivos

- Si no todos los elementos de un menú pueden mostrarse en el ámbito de pantalla, “▶▶▶” aparece en la esquina inferior derecha de la pantalla, indicando que el usuario puede ver los elementos restantes en la siguiente página. “◀◀◀” aparece, e indica que el usuario puede ver los otros elementos en la página anterior. El número de archivo del elemento resaltado actualmente y los archivos totales se muestran en la parte inferior central de la pantalla.
- Si “▶▶▶” se muestra en la parte inferior derecha, presione [SKIP ▶▶▶] para ver la página siguiente. Si “◀◀◀” se muestra en la parte inferior izquierda, presione [SKIP ◀◀◀] para ver la página anterior.
- Puede tardar algo de tiempo hasta que todos los elementos del menú aparezcan en la pantalla del menú.

- 2 Utilice [Cursor ▲ / ▼ / ◀ / ▶] para seleccionar una archivo deseado y luego presione [ENTER] (o [PLAY ►]).



- Si se selecciona un archivo de un Kodak Picture CD, se reproducirá una imagen desde la archivo seleccionada y pasará a la siguiente por orden.

Nota:

- Cada archivo se muestra durante 5 segundos y después se pasa al siguiente archivo.
- Cada vez que presione [ANGLE] gira la imagen 90 grados en el sentido del reloj cuando se muestra una imagen.

UTILIZACIÓN DEL DVD

Reproducción Doble

MP3 JPEG

Esta función le permite reproducir archivos MP3 y JPEG simultáneamente. Disponible sólo cuando la "REPROD. DOBLE" está "ON". Vea la página 42 sobre cómo configurar "REPROD. DOBLE", "ON" o "OFF".

1 Presione [PLAY ▶] y después presione [DISC MENU].

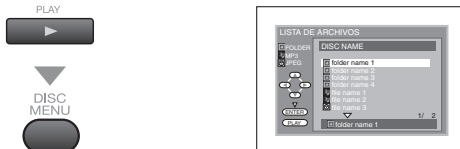

2 Al reproducir un archivo MP3, utilice [Cursor ▲ / ▼] para seleccionar el archivo JPEG deseado de la lista de archivo y luego presione [ENTER] (o [PLAY ▶]).



- Al reproducir archivos JPEG, seleccione un archivo MP3.

Nota:

- Para cancelar la reproducción doble, presione [DISC MENU] de nuevo en el paso 1.
- Si presiona [PLAY ▶] directamente después de que ha introducido un disco que contenga tanto archivos MP3 como archivos JPEG y la configuración "REPROD. DOBLE" está "ON", la reproducción doble comienza automáticamente.
- Si presiona [FWD ▶▶] o [REV ◀◀] durante la reproducción doble, se pausará el archivo JPEG.
- Hacer zoom o girar un archivo JPEG durante la reproducción doble puede causar un sonido intermitente.
- Dependiendo del tamaño de los datos de cada archivo, la reproducción doble puede no funcionar correctamente. (Consulte "Archivo JPEG aplicable" en la página 31).

Nota:

- Para cancelar la reproducción de carpeta, presione [MODE] de nuevo en el paso 1.
- Si presiona [FWD ▶▶] o [REV ◀◀] durante la reproducción de carpeta, se pausará el archivo JPEG.
- Hacer zoom o girar un archivo JPEG durante la reproducción de carpeta puede causar un sonido intermitente.
- Dependiendo del tamaño de los datos de cada archivo, la reproducción de carpeta puede no funcionar correctamente. (Consulte "Archivo JPEG aplicable" en la página 31).

Modo Transición

JPEG

Puede conmutar al modo transición para archivos JPEG durante la reproducción.

1 Presione [PLAY ▶] y luego presione [MODE] repetidamente hasta que "JPG" aparezca.



2 Utilice [ENTER] o [Cursor ◀ / ▶] para seleccionar la configuración deseada.



INSERTAR/CORTAR: Aparece la imagen entera de una sola vez.

APAR./DESAP. GRADUAL: La imagen aparece gradualmente y después desaparece.

3 Presione [BACK/RETURN] para salir.



Nota:

- El modo transición no puede conmutarse cuando está detenido ni desde la lista de archivo.
- La configuración predeterminada es "INSERTAR/CORTAR".

Reproducción de Carpeta

MP3 JPEG

Esta función le permite reproducir automáticamente todos los archivos y pistas que estén contenidos en una carpeta seleccionada. Disponible sólo cuando la "REPROD. DOBLE" es "ON".

Si la carpeta contiene archivos MP3 y JPEG, la reproducción doble comenzará automáticamente en esa carpeta. Vea la página 42 sobre cómo configurar "REPROD. DOBLE", "ON" o "OFF".

1 Presione [STOP ■] y después presione [MODE].



2 Utilice [Cursor ▲ / ▼] para seleccionar la carpeta deseada de la lista de carpetas y luego presione [ENTER] (o [PLAY ▶]).



Ajuste del Tamaño de la Imagen

JPEG

Cuando la imagen general no puede mostrarse y el borde la imagen está cortado, puede ajustar el tamaño de la imagen JPEG de reproducción en la pantalla del televisor.

1 Presione [PLAY ▶] y luego presione [MODE] repetidamente hasta que "JPG" aparezca.



2 Utilice [ENTER] o [Cursor ◀ / ▶] para seleccionar la configuración deseada.



NORMAL: Para mostrar la imagen al 100 % de su tamaño.

PEQUEÑO: Para mostrar la imagen al 95 % de su tamaño.

- 3 Presione **[BACK/RETURN]** para salir.



Nota:

- El menú de ajuste de imagen no se mostrará mientras se encuentre en el modo detener o desde la lista de archivo.
- Esta función puede no tener ningún efecto sobre algunos archivos (por ejemplo, archivos con un tamaño pequeño de imagen).
- La configuración predeterminada es "NORMAL".

✓ Funciones de Búsqueda

Búsqueda de Capítulos / Títulos

DVD

Utilizando [SEARCH MODE]

- 1 Presione **[SEARCH MODE]** repetidamente hasta que aparezca "CH".
- Si desea buscar títulos, presione **[SEARCH MODE]** repetidamente hasta que aparezca "TT".

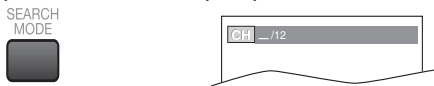

- 2 Presione **[los botones numéricos]** antes de que pasen 30 segundos para seleccionar el capítulo o el título deseado.

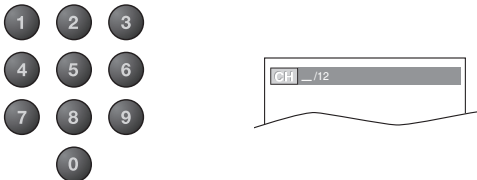

Para reproducir un capítulo o un título de un solo dígito cuando haya más de 10 capítulos o títulos, presione **[ENTER]** después de introducir el número del capítulo o del título.

- 3 La reproducción comenzará automáticamente desde el capítulo o título que haya seleccionado.

Nota:

- Número total de capítulos o títulos del disco; con menos de 10 capítulos o títulos, presione el número de capítulo o título directamente. Para reproducir un capítulo o título de un solo dígito cuando hay 10 o más capítulos o títulos, presione primero **[0]** y, a continuación, el número de capítulo o título. (Por ejemplo, para el capítulo 3, presione **[0]** y, a continuación, **[3]**.) Para reproducir un capítulo o título de dos dígitos, presione el número de capítulo o título.

Utilizando [SKIP [◀◀, ▶▶]]

- 1 Durante la reproducción, presione **[SKIP [◀◀, ▶▶]]** repetidamente hasta seleccionar el capítulo o título deseado.

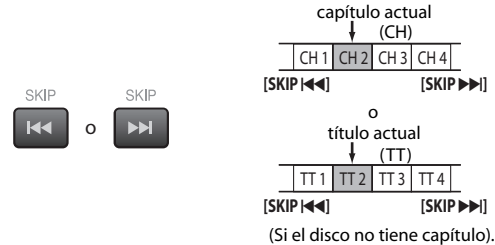

- 2 La reproducción comenzará automáticamente desde el capítulo o título que haya seleccionado.

Nota:

- **[SKIP [◀◀, ▶▶]]** no están disponibles cuando la reproducción está detenida.
- La búsqueda de capítulo o título sólo se puede realizar durante la reproducción o cuando la unidad ha conservado la información de reanudación. No puede realizarse en modo parada.

Búsqueda de Pistas

CD VCD MP3 JPEG

w/o PBC

Utilizando [SEARCH MODE]

- 1 Presione **[SEARCH MODE]** repetidamente hasta que aparezca "TR".



- 2 Presione **[los botones numéricos]** antes de que pasen 30 segundos para seleccionar la pista o archivo deseado.

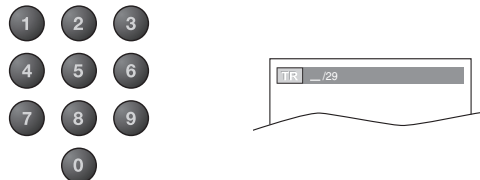

Para reproducir una pista o un archivo de un solo dígito cuando haya más de 10 pistas o archivos, presione **[ENTER]** después de introducir el número de la pista o el archivo.

- 3 La reproducción empezará automáticamente desde la pista o el archivo que haya seleccionado.

Nota:

- El número total de pistas o archivos del disco; con menos de 10 pistas o archivos, presione el número de pista o archivo directamente. Para reproducir una pista o un archivo de un solo dígito cuando hay 10 o más pistas o archivos, presione primero **[0]** y, a continuación, el número de pista o archivo. (Por ejemplo, para la pista 3, presione **[0]** y, a continuación, **[3]**.) Para reproducir una pista o un archivo de dos dígitos, presione el número de pista o archivo. Para reproducir un archivo de uno o dos dígitos cuando hay 100 o más archivos, presione primero **[0]** y, a continuación, el número de archivo directamente. (Por ejemplo, para el archivo 3, presione **[0]**, **[0]** y **[3]**. Para el archivo 26, presione **[0]**, **[2]** y **[6]**.) Para reproducir un archivo de tres dígitos, presione el número de archivo.
- La búsqueda de pistas no está disponible para reproducción programada o aleatoria.

UTILIZACIÓN DEL DVD

Utilizando [SKIP] <<< >>>

1 Durante la reproducción, presione [SKIP] <<< >>> repetidamente hasta seleccionar la pista o archivo que desea.

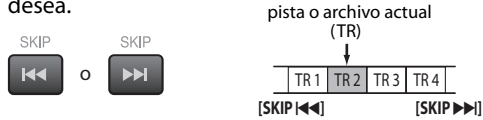

2 La reproducción empezará automáticamente desde la pista o el archivo que haya seleccionado.

Nota:

- [SKIP] <<< / >>> no están disponibles cuando la reproducción está detenida.
- La búsqueda de pistas sólo se puede realizar durante la reproducción o cuando la unidad ha conservado la información de reanudación. No puede realizarse en modo parada.

Búsqueda por Tiempo



1 Durante la reproducción, presione [SEARCH MODE] repetidamente hasta que aparezca "SEARCH MODE".

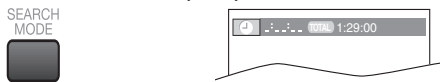

2 Presione [los botones numéricos] antes de que pasen 30 segundos para seleccionar la interrupción de tiempo deseado.

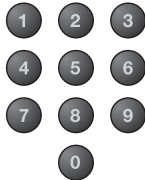

3 La reproducción empezará automáticamente a partir de pasar el tiempo que usted haya seleccionado.

Nota:

- Cuando no hay necesidad de introducir ningún número, "0" aparece automáticamente. Por ejemplo, "0:0_:" aparece en el menú de búsqueda de tiempo si el tiempo total del título o pista es de menos de 10 minutos.
- Presione [CLEAR] para borrar entradas incorrectas del paso 2.
- La búsqueda de tiempo sólo se puede realizar durante la reproducción o cuando la unidad ha conservado la información de reanudación. No puede realizarse en modo parada.

Dirija la Búsqueda



Presione [los botones numéricos] para seleccionar el capítulo, título, pista/archivo deseada.

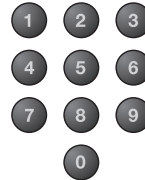

Nota:

- Para seleccionar un capítulo, título o número de pista o archivo de un solo dígito, presione el número directamente.
- Para seleccionar un capítulo, título o número de pista o archivo de dos dígitos:
 - Si el disco tiene más de 9 pistas y menos de 100, presione primero [+10] y luego introduzca el número de capítulo, título, pista/archivo de dos dígitos. (Por ejemplo, para la pista 26, presione [+10], [2] y [6].)

Repetición de Reproducción



La función repetir está disponible sólo durante la reproducción.

1 Durante la reproducción, presione [REPEAT] repetidamente hasta que aparezca "CAPÍTULO".



2 Presione [REPEAT] para cambiar el modo de repetición.

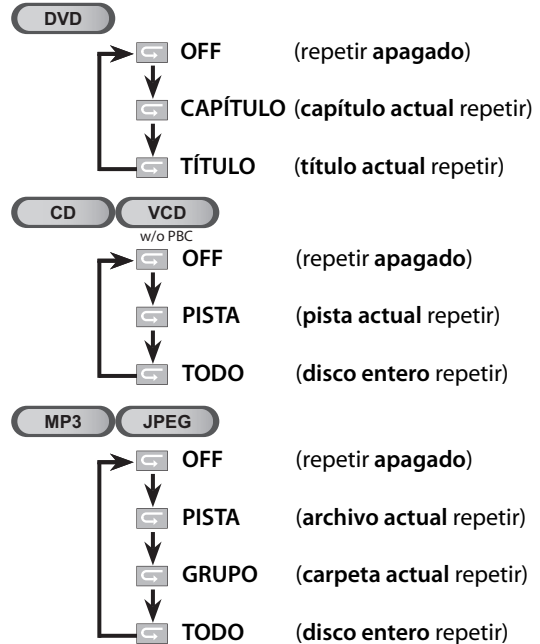

3 Presione [BACK/RETURN] para salir.



✓ Repetición de Reproducción A-B

DVD CD VCD

Puede repetir la reproducción entre los puntos A y B de un disco.

- 1 Durante la reproducción, presione **[A-B]** en el punto de inicio deseado (A).



- 2 Presione **[A-B]** en el punto de finalización deseado (B).



- El punto B deberá estar en el mismo título o pista que el punto A.
- Dentro de unos pocos segundos, la sección A-B empezará a reproducirse repetidamente.

- 3 Para cancelar la repetición de reproducción A-B, presione **[A-B]** repetidamente hasta que aparezca "OFF".



Nota:

- La configuración de repetir (excepto "TODO") se cambiará al pasar a otro título, capítulo, pista, archivo o carpeta.
- Durante la reproducción programada, la configuración de repetición afectará a las pistas o los archivos de la programación.
- La función de repetición o de repetición A-B de la reproducción puede no estar disponible con algunos discos.
- La repetición A-B de la reproducción no funciona durante otro modo de repetición.
- Para cancelar el punto A, presione **[CLEAR]** en el paso 1 de la sección "Repetición de Reproducción A-B".
- Al detener la reproducción se cancelará la función de repetición A-B de dicha reproducción.

✓ Reproducción Aleatoria

CD MP3 JPEG

Esta función baraja el orden de reproducción de las pistas en lugar de la reproducción por orden.

- 1 Presione **[MODE]** repetidamente en el modo de parada hasta que aparezca el menú "ALEATORIO".

p. ej.) CD de audio

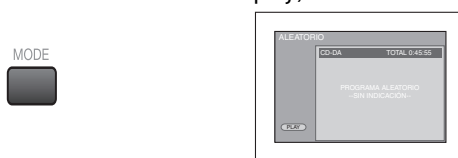

- 2 Presione **[PLAY ▶]** para iniciar la reproducción aleatoria.



Nota:

- Para repetir la pista o el archivo actual en modo aleatorio, siga los pasos 1 y 2 de la sección "Repetición de Reproducción" en la página 34 y seleccione "PISTA".
- Para repetir todas las selecciones aleatorias, siga los pasos 1 y 2 de la sección "Repetición de Reproducción" en la página 34 y seleccione "TODO".
- La reproducción aleatoria de MP3 o JPEG no está disponible mientras la "REPROD. DOBLE" está "ON".
- La reproducción aleatoria se mantendrá hasta que presione **[STOP ■]**.

✓ Reproducción Programada

CD MP3 JPEG

Puede determinar el orden de la reproducción de las pistas.

- 1 Presione **[MODE]** repetidamente en el modo de parada hasta que aparezca el menú "PROGRAMA".

p. ej.) CD de audio

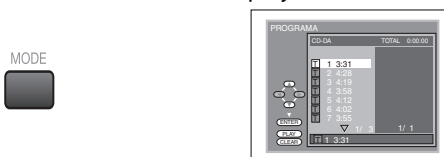

- 2 Utilice **[Cursor ▲ / ▼]** para seleccionar una pista o archivo deseado y, a continuación, presione **[ENTER]** para almacenarla.

- Puede haber pistas o archivos adicionales en otras pantallas. Utilice **[Cursor ▲ / ▼]** para ir a las páginas siguientes / anteriores.
- Repita este paso hasta que haya seleccionado todas las pistas o los archivos que quiera reproducir de la programación.

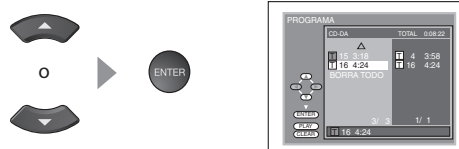

- Se pueden ordenar hasta 99 pistas o archivos.
- Si una programación tiene 8 pistas/archivos o más, utilice **[SKIP ◀▶]** para ver todas las pistas/archivos.

Cuando esté abierta una carpeta de MP3 o JPEG:

- Presione **[Cursor ▶]** cuando quiera ir a la siguiente jerarquía.
- Presione **[Cursor ◀]** cuando quiera volver a la jerarquía anterior (excepto para la jerarquía superior).
- Presione **[TITLE]** cuando quiera volver al elemento de la jerarquía superior.

- 3 Presione **[PLAY ▶]** para iniciar la reproducción programada.



Nota:

- Presione **[CLEAR]** para borrar la última pista o el último archivo de la programación si comete un error.
- Para borrar todas las pistas/archivos programadas de una vez, seleccione "BORRA TODO" y presione **[ENTER]** en el paso 2.
- Mientras se reproduce una programación, **[STOP ■]** funciona como sigue:
 - Presionar **[STOP ■]** una vez: la pista o el archivo se encontrará en el modo de reanudación de espera. La próxima vez que presione **[PLAY ▶]**, la reproducción se reanudará desde el punto en el que se detuvo en la reproducción programada. (Para archivos MP3, la reproducción se reanudará desde el principio del archivo.)
 - Presionar **[STOP ■]** dos veces: el modo de reanudación se cancelará. La próxima vez que presione **[PLAY ▶]**, la reproducción se iniciará desde la primera pista o el primer archivo en el orden original. Sin embargo, su reproducción programada se puede reiniciar cuando sigue los pasos a continuación. (Sus programas siguen estando almacenados hasta que se expulsa el disco o se apaga la unidad). En algunos discos, **[STOP ■]** no funciona mientras aparece el mensaje de reanudación. Por favor, espere hasta que desaparezca el mensaje.
- Para repetir la pista o el archivo actual en la programación, siga los pasos 1 y 2 de la sección "Repetición de Reproducción" en la página 34 y seleccione "PISTA".
- Para repetir toda la programación, siga los pasos 1 y 2 de la sección "Repetición de Reproducción" en la página 34 y seleccione "TODO".
- Si apaga la unidad o expulsa el disco, la programación se borrará.
- No puede utilizar **[los botones numéricos]** para seleccionar otra pista u otro archivo durante la reproducción programada. Utilice **[SKIP ◀▶]** para seleccionar otras pistas u otros archivos en la programación.
- No puede combinar la reproducción aleatoria con la reproducción programada.
- No puede modificar un orden programado durante la reproducción.
- La reproducción programada sólo se puede iniciar mientras se encuentra en el menú "PROGRAMA".

UTILIZACIÓN DEL DVD

Visualización en Pantalla

Puede verificar la información relacionada con el disco actual [INFO] en el mando a distancia.

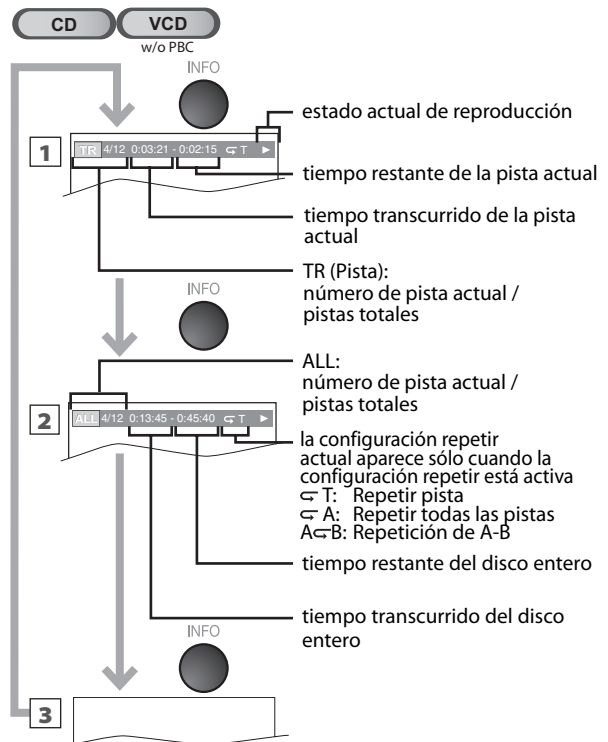
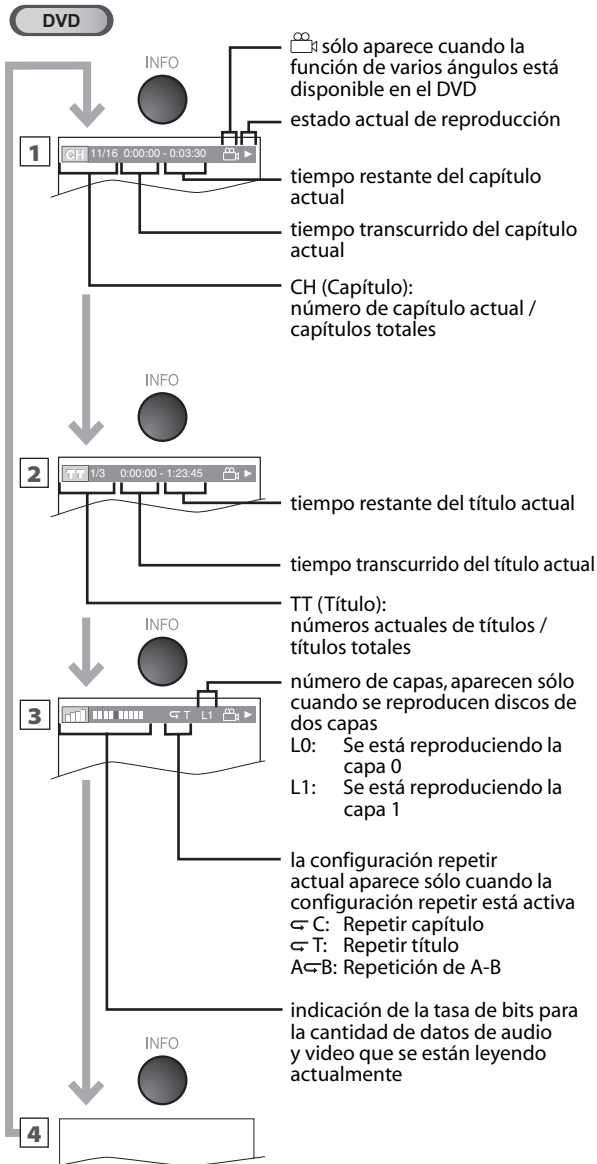

Nota:

- Cuando está reproduciendo un CD de audio programada o aleatoria, se mostrará "TR PROGRAMA" (o "TR ALEATORIO") en lugar de [2].

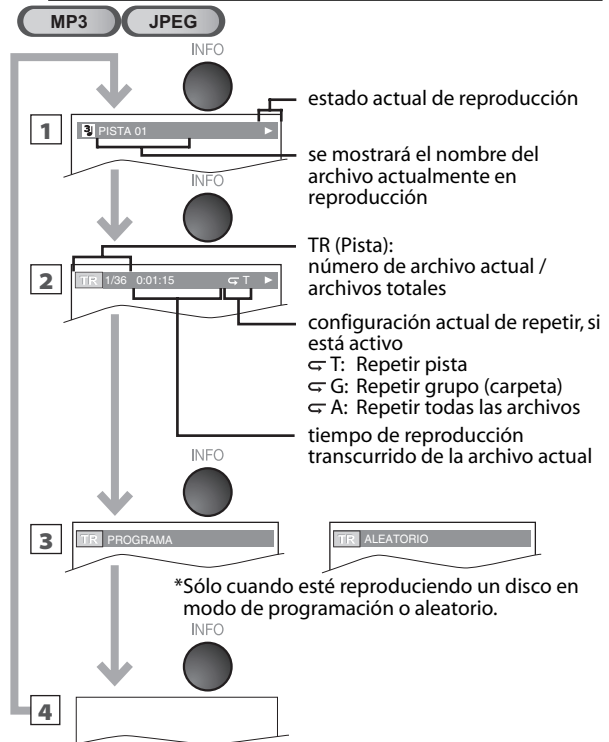

Nota:

- Cuando la "REPROD. DOBLE" se encuentra en "ON" (activada), el nombre del archivo MP3 y JPEG se mostrará.

✓ Ajustes Especiales

Idioma de Subtítulos

DVD

Esta unidad le permite seleccionar un idioma de subtítulos (si está disponible) durante la reproducción de DVD.

Durante la reproducción, presione **[SUBTITLE]** repetidamente hasta que aparezca el idioma deseado.



los subtítulos se pueden cambiar en el número mostrado.
idiomas actuales de subtítulos.

- Cada vez que presiona **[SUBTITLE]**, el idioma del subtítulo cambia como se indica en el ejemplo siguiente.

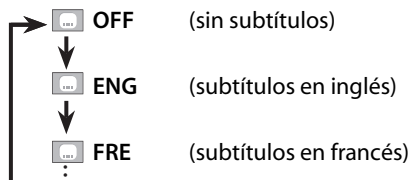

Para cancelar los subtítulos

- 1 Durante la reproducción, presione **[SUBTITLE]** para mostrar la pantalla del subtítulo.

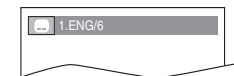

- 2 Presione **[Cursor ▶]** para configurarla a "OFF".



Nota:

- Si no se muestra su idioma después de presionar **[SUBTITLE]** varias veces, el disco puede que no tenga ese idioma. Sin embargo, algunos discos le permiten cambiar la configuración de los idiomas de subtítulos en el menú del disco. (La operación varía dependiendo del disco, así que consulte el manual que viene con el disco).
- Cuando aparezca en la pantalla del televisor "NO DISPONIBLE", significa que no se grabó ningún subtítulo en la escena.
- Si elige un idioma que tenga el código de idioma de 3 letras, el código se mostrará cada vez que cambie la configuración de idioma para subtítulos. Si elige cualquier otro idioma, se mostrará "----" en su vez. (Consulte la página 43.)

Idioma de Audio

DVD

Esta unidad le permite seleccionar un idioma de audio (si se encuentran disponibles múltiples idiomas) durante la reproducción de DVD.

Durante la reproducción, presione **[AUDIO]** repetidamente hasta que aparezca el idioma deseado.

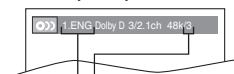

los audio se pueden cambiar en el número mostrado.
idiomas actuales de audio.

- Cada vez que presiona **[AUDIO]**, el idioma del sonido cambia como se indica en el ejemplo siguiente.

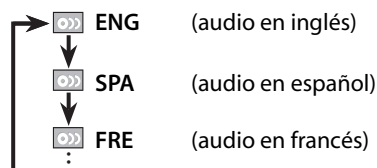

Nota:

- Algunos discos le permiten cambiar la configuración de sonido en el menú del disco. Consulte el manual entregado con el disco para más detalles.
- Si no se muestra su idioma después de presionar **[AUDIO]** varias veces, el disco puede que no tenga ese idioma. Sin embargo, algunos discos le permiten cambiar la configuración de los idiomas de sonido en el menú del disco. (La operación varía dependiendo del disco, así que consulte el manual que viene con el disco).
- Cuando aparezca en la pantalla del televisor "NO DISPONIBLE", significa que el idioma de sonido no está disponible.

Ángulos de la Cámara

DVD

Algunos DVD pueden tener escenas que han sido filmadas simultáneamente desde varios ángulos. Usted puede cambiar el ángulo de la cámara si aparece "📷" en la pantalla del televisor. Si "ICONO DE ÁNGULO" está en "OFF" en el menú "OTROS", "📷" no aparecerá. (Consulte la página 42.)

Durante la reproducción, presione **[ANGLE]** repetidamente hasta que aparezca el ángulo de cámara deseado.

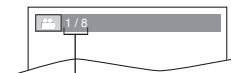

los ángulos se pueden cambiar en el número mostrado.

Ajuste del Nivel del Negro

DVD

VCD

Ajuste el nivel del negro para hacer que las áreas oscuras de la imagen del televisor tengan más brillo.

- 1 Durante la reproducción, presione **[MODE]** repetidamente hasta que aparezca "📺".



- 2 Presione **[ENTER]** para ajustar el nivel de negro.



- ON:** Hace que las áreas oscuras aparezcan más brillantes.
- OFF:** Visualiza la imagen original como fue grabada.

- 3 Presione **[BACK/RETURN]** para salir.

BACK



RETURN

Nota:

- La configuración se mantendrá incluso si se apaga la unidad.

UTILIZACIÓN DEL DVD

Modo de Sonido Estéreo

CD VCD

Esta unidad le permite seleccionar un modo de sonido durante la reproducción de CD.

Presione **[AUDIO]** repetidamente durante la reproducción hasta que aparezca el modo de sonido deseado.

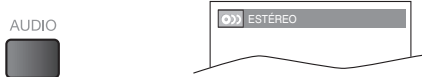

- Cada vez que presiona **[AUDIO]**, el modo de sonido cambia como se indica en el ejemplo siguiente.

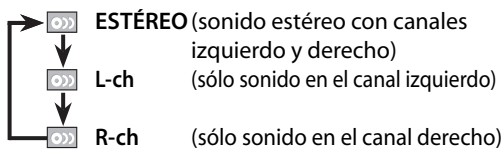

Nota:

- El sonido envolvente virtual no se puede cambiar cuando el modo de sonido está establecido en "L-ch" o "R-ch".

Surround Virtual

DVD CD VCD MP3

En su sistema estéreo de 2 canales actual puede disfrutar surround virtual.

- 1 Durante la reproducción, presione **[MODE]** repetidamente hasta que aparezca "OFF".

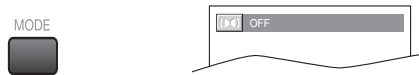

- 2 Presione **[ENTER]** para ajustar el nivel de sonido.

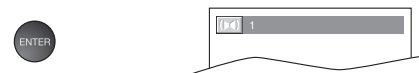

- 1: Efecto natural.
- 2: Efecto realzado.
- OFF: Sin efectos (sonido original).

- 3 Presione **[BACK/RETURN]** para salir.



Nota:

- La configuración se mantendrá incluso si se apaga la unidad.
- En CD de audio y vídeo, la función envolvente virtual no tendrá efecto si el modo de sonido se configura a cualquiera distinto de "ESTEREO". Consulte "Modo de Sonido Estéreo".
- Baje el nivel de sonido o seleccione "OFF" si se distorsiona el sonido.

Puesta de Marcador

DVD CD VCD
w/o PBC

Esta característica le permite poner un punto específico en un disco que será llamado posteriormente.

Para establecer un marcador

- 1 Durante la reproducción, presione **[SEARCH MODE]** repetidamente hasta que aparezca "SEARCH MODE".
p. ej.) DVD

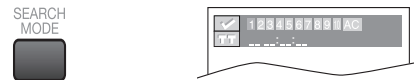

- 2 Utilice el **[Cursor </>]** para seleccionar un marcador disponible antes de que transcurran 30 segundos.



- 3 Cuando la reproducción alcance el punto donde quiera poner un marcador, presione **[ENTER]**.
 - El marcador queda establecido ahora.

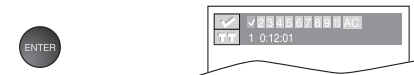

- 4 Presione **[BACK/RETURN]** para salir.



Para volver al marcador posteriormente

- 1 Para seleccionar un marcador deseado, repita los pasos 1-2 de "Para establecer un marcador" explicados anteriormente.

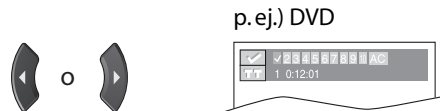

- 2 Presione **[ENTER]** en el marcador deseado para iniciar la reproducción desde el punto específico que usted puso.

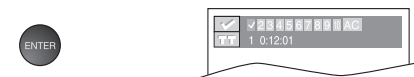

Nota:

- El menú de búsqueda de marcadores desaparece en unos 30 segundos cuando no hay ninguna entrada.
- Puede marcar hasta 10 puntos.
- Para borrar un marcador, seleccione el marcador a borrar en el paso 2 en la sección "Para establecer un marcador" o "Para volver al marcador posteriormente" y luego presione **[CLEAR]**.
- Expulsar el disco o apagar la alimentación borra todos los marcadores.
- Seleccionar "AC" en el paso 2 en la sección "Para establecer un marcador" o "Para volver al marcador posteriormente" también borra todos los marcadores.

CONFIGURAR EL DVD

Los ajustes sólo son eficaces cuando la unidad está en el modo DVD y no se reproduce ningún disco.

✓ Ajuste de Idioma en DVD

Puede cambiar el idioma deseado para reproducir el disco.

1 Presione [SETUP] para mostrar el menú principal.

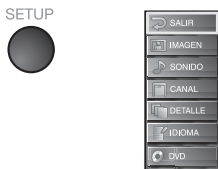

2 Utilice [Cursor ▲/▼] para seleccionar "DVD" y luego presione [ENTER].

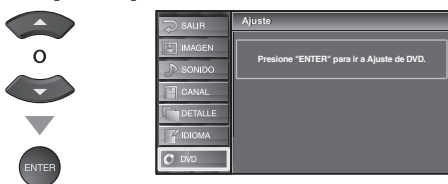

3 Utilice [Cursor ◀/▶] para seleccionar "ID" y luego presione [ENTER].



4 Utilice [Cursor ▲/▼] para seleccionar el elemento deseado y presione [ENTER].

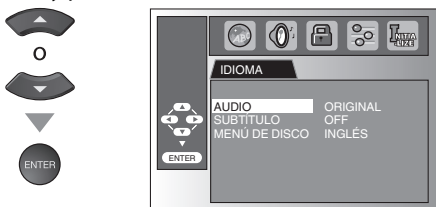

5 Utilice [Cursor ▲/▼] para seleccionar el elemento deseado y presione [ENTER].

[AUDIO] *1, *2 (Predeterminado: ORIGINAL)
Seleccione el idioma de sonido deseado.

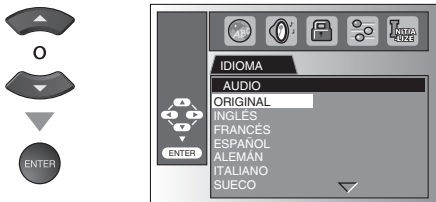

[SUBTÍTULO] *1, *2 (Predeterminado: OFF)
Seleccione el idioma de subtítulo deseado.

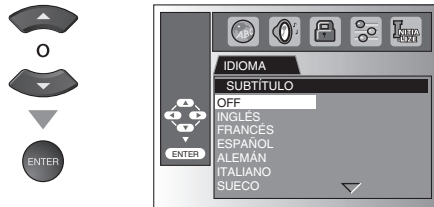

[MENÚ DE DISCO] *1 (Predeterminado: INGLÉS)
Seleccione el idioma deseado en el menú del DVD.



Nota:

- Para cambiar el idioma que se muestra en la pantalla, seleccione "IDIOMA" en el menú principal y establezca el idioma que desee. (Consulte la sección "Selección de Idioma" en la página 14.)
- *1
- Las opciones de idioma no están disponibles en algunos discos.
- Si se selecciona "OTRO" en la menú "AUDIO", "SUBTÍTULO" o "MENÚ DE DISCO", presione el número de cuatro dígitos para introducir el código del idioma deseado. (Consulte "Lista de Códigos de Idiomas" en la página 43).
- Sólo se pueden seleccionar los idiomas soportados por el disco.
- *2
- Las opciones de idioma de sonido y subtítulos no están disponibles en algunos discos. Después presione [AUDIO] y [SUBTITLE]. Los detalles están en la página 37.
- Si la configuración predeterminada del DVD para el audio y los subtítulos están en el mismo idioma, es posible que dichos subtítulos no se muestren a menos que los active.

6 Presione [SETUP] para salir.



CONFIGURAR EL DVD

✓ Ajuste de Audio de DVD

Elija el ajuste de audio apropiado para su equipo. Éste sólo se aplicará durante la reproducción de discos DVD.

1 Presione [SETUP] para mostrar el menú principal.

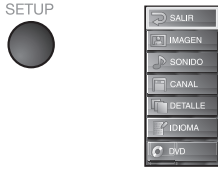

2 Utilice [Cursor ▲/▼] para seleccionar "DVD", y luego presione [ENTER].



3 Utilice [Cursor ◀/▶] para seleccionar "AUDIO" y luego presione [ENTER].

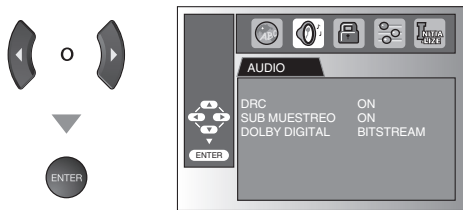

4 Utilice [Cursor ▲/▼] para seleccionar el elemento deseado y presione [ENTER].

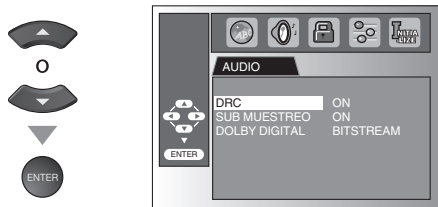

5 Utilice [Cursor ▲/▼] para seleccionar el elemento deseado y presione [ENTER].

[DRC] (control de gama dinámica) (Predeterminado: ON)
Establezca "DRC".
Esta función sólo se encuentra disponible en los discos que están grabados en el formato Dolby Digital.

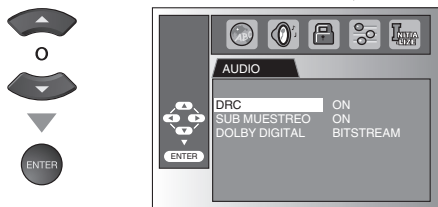

- ON:** Comprime la gama entre los sonidos suaves y altos.
- OFF:** Sin efectos (sonido original).

[SUB MUESTREO] (Predeterminado: ON)
Establezca "SUB MUESTREO".
Esta función sólo se encuentra disponible en la salida digital de un disco grabado en 96 kHz.



- ON:** Cuando se da salida en 48 kHz.
- OFF:** Cuando se da salida en sonido original.

Nota:

- Cuando se reproducen discos de 96 kHz con la protección de derechos de autor o cuando el envoltorio virtual está configurado a "1" o "2", el sonido se submuestra a 48 kHz incluso si "SUB MUESTREO" está configurado a "OFF".

[DOLBY DIGITAL] (Predeterminado: BITSTREAM)
Elija "BITSTREAM" cuando esta unidad esté conectada a un decodificador Dolby Digital. Sólo disponible en DVD.

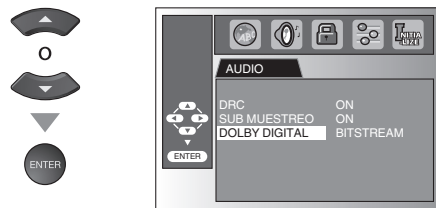

- BITSTREAM:** Da salida a señales Dolby Digital.
- PCM:** Convierte Dolby Digital a PCM. (2 canales)

6 Presione [SETUP] para salir.



✓ Ajuste Paterno

El ajuste paterno impide que sus hijos puedan ver programas que no sean apropiados para ellos. (protección mediante contraseña.) La reproducción se detiene si la calificación excede los niveles que usted ha establecido.

- 1 Presione **[SETUP]** para mostrar el menú principal.

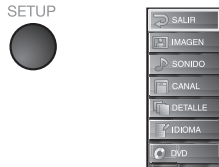

- 2 Utilice **[Cursor ▲/▼]** para seleccionar "DVD" y luego presione **[ENTER]**.



- 3 Utilice **[Cursor ◀/▶]** para seleccionar " " y luego presione **[ENTER]**.

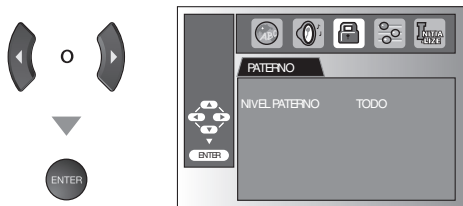

- 4 Utilice **[los botones numéricos]** para introducir un número de 4 dígitos para su contraseña y luego presione **[ENTER]**.



- Si ya ha puesto la contraseña, utilice **[los botones numéricos]** para introducir la contraseña actual de 4 dígitos.
- Para reproducir un DVD no puede utilizar la contraseña preajustada (4737).

- 5 Utilice **[Cursor ▲/▼]** para seleccionar "NIVEL PATERNO" y luego presione **[ENTER]**.

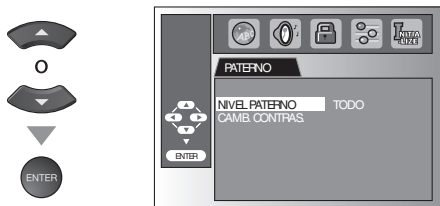

- 6 Utilice **[Cursor ▲/▼]** para seleccionar el elemento deseado y presione **[ENTER]**.

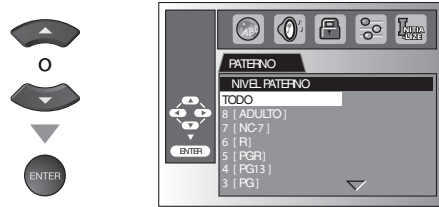

NIVEL PATERNO

TODO:

Todos los bloqueos paternos están cancelados.

8 [ADULTO]:

Se pueden reproducir programas de todas las calificaciones (adultos/general/niños).

7 [NC-17]-2 [G]:

Sólo se pueden reproducir DVD para uso general y niños.

1 [TOLERADO]:

Sólo se pueden reproducir DVD para niños.

- 7 Presione **[SETUP]** para salir.



Cambio de la contraseña

- 5 Siga los pasos 1 a 4. Utilice **[Cursor ▲/▼]** para seleccionar "CAMB. CONTRAS." y después presione **[ENTER]**.



- 6 Utilice **[los botones numéricos]** para introducir la nueva contraseña de 4 dígitos.

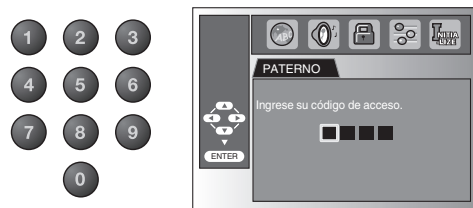

Nota:

- El DVD-video puede que no respondan a configuraciones de bloqueo paterno. Asegúrese de que esta función funciona con sus DVD-video.
- Anote la contraseña por si se le olvida.
- Si se le olvida la contraseña, presione **[4]**, **[7]**, **[3]**, **[7]** y, a continuación, introduzca su nueva contraseña. La contraseña será borrada y los niveles paternos serán configurados a "TODO".
- Un fallo en la alimentación no borrará la contraseña.

- 7 Presione **[SETUP]** para salir.



CONFIGURAR EL DVD

✓ Otros

Puede cambiar otras funciones.

1 Presione **[SETUP]** para mostrar el menú principal.

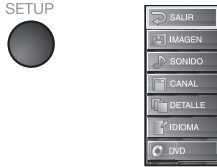

2 Utilice **[Cursor ▲/▼]** para seleccionar "DVD" y luego presione **[ENTER]**.



3 Utilice **[Cursor ◀/▶]** para seleccionar " " y luego presione **[ENTER]**.

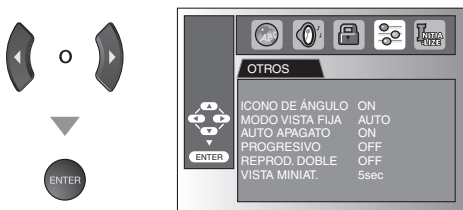

4 Utilice **[Cursor ▲/▼]** para seleccionar el elemento deseado y presione **[ENTER]**.



5 Utilice **[Cursor ▲/▼]** para seleccionar el elemento deseado y presione **[ENTER]**.

[ICONO DE ÁNGULO] (Predeterminado: ON)
Póngalo en "ON" para visualizar el icono de ángulo cuando se encuentren disponibles múltiples ángulos de cámara durante la reproducción de un DVD.



[MODO VISTA FIJA] (Predeterminado: AUTO)
Configure la calidad de la imagen en modo foto fija. Si selecciona "AUTO", selecciona automáticamente la mejor configuración de resolución ("CUADRO" o "IMAGEN") basada en las características de fecha de las imágenes.

IMAGEN: La imagen del modo vista fija se estabilizará.

CUADRO: La imagen del modo vista fija tendrá definición alta.



[AUTO APAGATO] (Predeterminado: ON)

Configúrelo a "ON" para apagar esta unidad automáticamente tras 20 minutos sin uso.



[PROGRESIVO] (Predeterminado: OFF)

Configúrelo a "ON" para reproducir en modo progresivo.



[REPROD. DOBLE] (Predeterminado: OFF)

Configúrelo a "ON" para reproducir archivos MP3 y JPEG simultáneamente.



[VISTA MINIAT.] (Predeterminado: 5sec)

Configúrelo la longitud de la imagen JPEG mostrada.

5sec: La imagen cambia cada 5 segundos.

10sec: La imagen cambia cada 10 segundos.



6 Presione **[SETUP]** para salir.



SOLUCIÓN DE PROBLEMAS

✓ Guía de Solución de Problemas

Si la unidad no funciona correctamente cuando se siguen las instrucciones de este Manual del usuario, compruebe la siguiente tabla antes de llamar al servicio técnico.

| Síntoma | Solución |
|--|---|
| No hay corriente | <ul style="list-style-type: none"> Asegúrese de que el cable de alimentación está enchufado. Si se produce un corte de alimentación, desenchufe el cable de alimentación durante 30 minutos para permitir que la unidad se reinicie. |
| No hay imagen ni sonido | <ul style="list-style-type: none"> Compruebe si la unidad está encendido. Compruebe la conexión eléctrica. Compruebe la conexión de antena o de cable con la unidad principal. Cuando se utilice la antena exterior, compruebe el estado del cable y de la conexión. Vea otros canales de televisión. El problema podría limitarse a una emisora. Apague la unidad y espere aproximadamente 1 minuto para volver a encenderlo. |
| No hay color | <ul style="list-style-type: none"> Compruebe la conexión de antena o de cable con la unidad principal. Cuando se utilice la antena exterior, compruebe el estado del cable y de la conexión. Vea otros canales de televisión. El problema podría limitarse a una emisora. Ajuste el color en la pantalla de configuración. |
| Sonido correcto, imagen deficiente | <ul style="list-style-type: none"> Compruebe la conexión de antena o de cable con la unidad principal. Cuando se utilice la antena exterior, compruebe el estado del cable y de la conexión. La interferencia eléctrica de aparatos cercanos puede afectar a la calidad de la imagen. Ajuste el color y el brillo en la pantalla de configuración. Vea otros canales de televisión. El problema podría limitarse a una emisora. |
| Imagen distorsionada | <ul style="list-style-type: none"> Cuando se utilice la antena exterior, compruebe el estado del cable y de la conexión. Vea otros canales de televisión. El problema podría limitarse a una emisora. |
| Imagen débil | <ul style="list-style-type: none"> Compruebe la conexión de antena o de cable con la unidad principal. Cuando se utilice la antena exterior, compruebe el estado del cable y de la conexión. Ajuste el color y el brillo en la pantalla de configuración. Vea otros canales de televisión. El problema podría limitarse a una emisora. |
| Líneas o rayas en la imagen | <ul style="list-style-type: none"> Cuando se utilice la antena exterior, compruebe el estado del cable y de la conexión. La interferencia eléctrica de aparatos cercanos puede afectar a la calidad de la imagen. Vea otros canales de televisión. El problema podría limitarse a una emisora. |
| Imagen borrosa | <ul style="list-style-type: none"> Cuando se utilice la antena exterior, compruebe el estado del cable y de la conexión. Vea otros canales de televisión. El problema podría limitarse a una emisora. |
| Imágenes fantasmas en la imagen | <ul style="list-style-type: none"> Compruebe la conexión de antena o de cable con la unidad principal. Cuando se utilice la antena exterior, compruebe el estado del cable y de la conexión. La interferencia eléctrica de aparatos cercanos puede afectar a la calidad de la imagen. Vea otros canales de televisión. El problema podría limitarse a una emisora. |
| Barras en la pantalla del televisor | <ul style="list-style-type: none"> Cuando se utilice la antena exterior, compruebe el estado del cable y de la conexión. La interferencia eléctrica de aparatos cercanos puede afectar a la calidad de la imagen. |
| La imagen se desplaza verticalmente | <ul style="list-style-type: none"> Cuando se utilice la antena exterior, compruebe el estado del cable y de la conexión. La interferencia eléctrica de aparatos cercanos puede afectar a la calidad de la imagen. Vea otros canales de televisión. El problema podría limitarse a una emisora. |
| Marcas de diferente color en la pantalla del televisor | <ul style="list-style-type: none"> Separe la unidad de los aparatos eléctricos cercanos. Apague la unidad y espere aproximadamente 30 minutos para volver a encenderlo. Vea otros canales de televisión. El problema podría limitarse a una emisora. |
| Recepción deficiente en determinados canales | <ul style="list-style-type: none"> Compruebe la conexión de antena o de cable con la unidad principal. Cuando se utilice la antena exterior, compruebe el estado del cable y de la conexión. La interferencia eléctrica de aparatos cercanos puede afectar a la calidad de la imagen. Vea otros canales de televisión. El problema podría limitarse a una emisora. |
| Imagen correcto, sonido deficiente | <ul style="list-style-type: none"> Vea otros canales de televisión. El problema podría limitarse a una emisora. |
| No se reciben señales digitales | <ul style="list-style-type: none"> Asegúrese de que la función de exploración automática se ha completado (consulte "Exploración Automática de Canales" en la página 14). La exploración automática de canales debe haberse finalizado cuando configure la unidad por primera vez o cuando la traslade a un lugar donde se emitan canales anteriormente no disponibles. Es posible que el canal seleccionado no se esté emitiendo. Cuando la exploración automática se interrumpe y no se finaliza, algunos canales no se recibirán. (consulte "Exploración Automática de Canales" en la página 14). |

| Síntoma | Solución |
|--|--|
| El número de canal introducido cambia automáticamente | <ul style="list-style-type: none"> Muchos canales digitales tienen números de canal alternativos. El televisor cambia dichos números automáticamente a los correspondientes a las emisoras activas. Estos son los números utilizados para emisiones analógicas. |
| El mando a distancia no funciona | <ul style="list-style-type: none"> Compruebe la conexión de antena o de cable con la unidad principal. Compruebe las pilas del mando a distancia. Compruebe si hay algún obstáculo entre el sensor y el mando a distancia. Pruebe la salida de la señal. Si es correcta, es posible que haya algún problema con el sensor de infrarrojos. (Consulte "Comprobación de la Señal de Infrarrojos (IR)" en página 46.) Con el mando a distancia, apunte directamente hacia la ventana del sensor de infrarrojos en la parte delantera de la unidad. Reduzca la distancia con respecto a la unidad. Reinserte las pilas con sus polaridades (signos +/-) como se indicada. Cuando hay un dispositivo provisto de infrarrojos como un ordenador cerca de esta unidad, puede interferir con la señal del mando a distancia de esta unidad. Retire dicho dispositivo con infrarrojos alejándolo de la unidad, cambie el ángulo del sensor de infrarrojos y desactive la función que habilita la comunicación por infrarrojos. |
| Problemas con la Función de Subtítulos Cerrados | |
| T | |
| V | |
| Aparecen subtítulos con faltas de ortografía. | <ul style="list-style-type: none"> Las empresas de producción de subtítulos cerrados pueden emitir programas sin corregir la ortografía en una emisión en directo. |
| Los subtítulos no se muestran enteros, o aparecen retrasados con respecto al diálogo. | <ul style="list-style-type: none"> Los subtítulos que se retrasan unos segundos con respecto al diálogo real son habituales en las emisiones en directo. La mayoría de las empresas de producción de subtítulos pueden mostrar un diálogo hasta un máximo de 220 palabras por minuto. Si un diálogo supera ese límite, se utiliza una edición selectiva para garantizar que los subtítulos se mantienen actualizados con el diálogo de la pantalla del televisor en cada momento. |
| Los subtítulos aparecen en un recuadro blanco. No aparece ningún subtítulo en el programa de soporte de Subtítulos cerrados. | <ul style="list-style-type: none"> Las interferencias procedentes de edificios o condiciones climatológicas pueden hacer que los subtítulos aparezcan incompletos. La emisora puede acortar el programa para insertar publicidad. El decodificador de subtítulos cerrados no puede leer la información del programa acortado. |
| No aparece ningún subtítulo cuando se reproduce una cinta de vídeo con subtítulos. | <ul style="list-style-type: none"> Es posible que la cinta de vídeo se haya copiado ilegalmente o que la señal de subtítulos no se haya leído durante la copia. |
| Aparece un recuadro negro en la pantalla. | <ul style="list-style-type: none"> Se ha seleccionado el modo "Texto" para subtítulos. Seleccione "CC1", "CC2", "CC3", "CC4" o "Off". |
| D | |
| V | |
| D | |
| Imagen completamente distorsionada o imagen en blanco y negro con DVD | <ul style="list-style-type: none"> Asegúrese de que el disco es compatible con la unidad. |
| La imagen se congela momentáneamente durante la reproducción. | <ul style="list-style-type: none"> Inspeccione el disco por si tiene huellas dactilares/rayas, y límpielo con un paño blando pasándolo desde el centro hacia el borde. |
| No se puede reproducir el disco. | <ul style="list-style-type: none"> Limpie el disco. Asegúrese de que el disco esté introducido correctamente. Compruebe si el disco está defectuoso probando con otro disco. Cancele el bloqueo paterno o cambie el nivel del control. Introduzca un disco que se pueda reproducir en esta unidad. Maneje el disco con un cuidado especial para que no se manche con huellas dactilares, se raye o acumule polvo en su superficie. |
| Los botones no funcionan o la unidad no responde. | <ul style="list-style-type: none"> Para reponer completamente la unidad, desenchufe el cable de la alimentación de la toma de corriente entre 5 y 10 segundos. |
| La unidad no responde a algunos comandos de operación durante la reproducción. | <ul style="list-style-type: none"> Puede que las operaciones no sean permitidas por el disco. Consulte las instrucciones del disco. |
| No cambia el ángulo. | <ul style="list-style-type: none"> No se puede cambiar el ángulo de los DVD que no tienen imágenes tomadas desde múltiples ángulos. En algunos casos, los ángulos múltiples sólo han sido grabados para escenas específicas. |
| La reproducción no empieza cuando se ha seleccionado el título. | <ul style="list-style-type: none"> Compruebe el ajuste "PATERNO". |
| Ha olvidado la contraseña para el nivel de calificación. | <ul style="list-style-type: none"> Introduzca la contraseña predeterminada "4737" y la contraseña que usted ha olvidado se borrará. |

Nota:

- El panel LCD está fabricado para proporcionar muchos años de vida útil. Ocasionalmente, unos pocos píxeles no activos pueden aparecer como un punto fijo de color azul, verde o rojo. Este hecho no se considera un defecto en la pantalla LCD.
- Algunas funciones no están disponibles en ciertos modos, lo cual no implica ningún mal funcionamiento. Lea las descripciones de este Manual del usuario para obtener más detalles sobre las operaciones correctas.
- La reproducción desde una pista deseada y la reproducción aleatoria no están disponibles durante la reproducción programada normal.
- Algunas funciones están prohibidas en algunos discos.

✓ **Mantenimiento**

Limpeza del Mueble

- Limpie el panel delantero y otras superficies exteriores de la unidad con un trapo suave inmerso en agua templada y bien escurrido.
- No utilice nunca disolvente ni alcohol. No suelte líquido insecticida en aerosol cerca de la unidad. Estos productos químicos pueden causar daños y decoloración en las superficies expuestas.

Limpeza de la Pantalla LCD

Limpie la pantalla LCD de la unidad con un paño suave. Antes de limpiar la pantalla LCD, desconecte el cable de alimentación.

Manejo de los Discos

Maneje los discos con cuidado de no manchar sus superficies con huellas dactilares y polvo.



- Guarde siempre los discos en sus cajas de protección cuando no los utilice.
- Para limpiarlos, utilice un paño suave.
- No utilice un paño duro porque estropeará el disco.
- Limpie el disco pasando el paño en línea recta desde el centro hacia el borde.
- No pase nunca el paño en sentido circular.



- No utilice detergente ni agentes de limpieza abrasivos.

Reparación

Si su unidad deja de funcionar, no intente corregir el problema usted mismo. En su interior no contiene piezas que puedan ser reparadas por el usuario. Apague la unidad, desenchufe el cable de alimentación y llame a nuestro teléfono gratuito de atención al cliente, que encontrará en la portada de este manual para localizar un centro de servicio autorizado.

Si Está Sucia la Unidad del Lente Óptico de Láser

Si la unidad sigue sin funcionar correctamente al utilizarla, mientras se consultan las secciones pertinentes y la "Guía de Solución de Problemas" del Manual del usuario, puede que la unidad del lector óptico de láser esté sucia. Consulte a su concesionario o centro de servicio autorizado para inspeccionar y limpiar la unidad del lector óptico de láser.

Comprobación de la Señal de Infrarrojos (IR)

Si el mando a distancia no funciona correctamente, puede utilizar una radio AM o una cámara digital (incluso un teléfono móvil con cámara incorporada) para comprobar si está enviando una señal de infrarrojos.

- Con una radio AM:

Sintonice la emisora de radio AM en una frecuencia de no emisión. Apunte con el mando a distancia hacia ella, presione cualquier botón y escuche. Si el sonido de la radio fluctúa, significa que está recibiendo la señal de infrarrojos del mando a distancia.

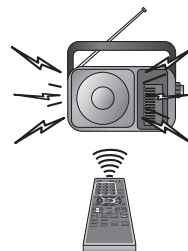

- Con una cámara digital (incluyendo las cámaras integradas en teléfonos móviles):
Apunte con la cámara digital hacia el mando a distancia. Presione cualquier botón del mando a distancia y mire en el visor de la cámara digital. Si la luz infrarroja aparece en la cámara, el mando a distancia funciona.



✓ **Glosario**

ATSC

Acrónimo de "Advanced Television Systems Committee" (Comité de sistemas avanzados de televisión) y el nombre de unas normas de emisión digital.

Código de Región

Las regiones asocian los discos y los reproductores con áreas concretas del mundo. Esta unidad sólo reproduce discos que tengan códigos regionales compatibles. Usted puede encontrar el código de región de su equipo mirando en el panel trasero. Algunos discos son compatibles con más de una región (o todas las regiones).

Contraseña

Un número almacenado de 4 dígitos que permite el acceso a las funciones de control parental.

Dolby Digital

El sistema desarrollado por Dolby Laboratories para comprimir el sonido digital. Ofrece un sonido estéreo (2 canales) o audio multicanal.

HDMI (interfase de multimedia de alta definición)

Interfase que soporta todos los formatos no comprimidos digitales de sonido/imagen como por ejemplo descodificadores, reproductores de DVD o televisores digitales, por un solo cable.

HDTV (televisión de alta definición)

Reciente formato digital que produce una alta resolución y una elevada calidad de imagen.

NTSC

Acrónimo de "National Television Systems Committee" (Comité de sistemas nacionales de televisión) y el nombre de unas normas de emisión analógica.

PBC (Control de reproducción)

Software interactivo que tiene imágenes que se pueden seleccionar o información en la pantalla de menú para reproducir CD de vídeo.

Relación del aspecto

La anchura de una pantalla de televisión con respecto a su altura. Los televisores convencionales son de 4:3 (en otras palabras, la pantalla del televisor es casi cuadrada); los modelos de pantalla ancha son de 16:9 (la pantalla del televisor es casi dos veces más ancha que alta).

SAP (programa de sonido secundario)

Segundo canal de audio transmitido por separado del canal de audio principal. Este canal de audio se utiliza como alternativo en la emisión bilingüe.

SDTV (televisión de definición estándar)

Formato digital estándar similar a la calidad de imagen de NTSC.

S-video

Ofrece imágenes de mayor calidad al transmitir cada señal, color (c) y luminancia (y) de manera independiente entre sí a través de cables separados.

Vídeo en Componentes

Se trata de un formato de señal de vídeo que transmite cada uno de los 3 colores principales de luz (rojo, azul y verde) a través de diferentes líneas de señal. Esto permite a los espectadores experimentar colores de imagen muy similares a los originales. Existen diversos formatos de señal, incluidos el denominado Y/Pb/Pr y el denominado Y/Cb/Cr.

✓ Denominaciones de Canales de Cable

Si se suscribe a la televisión por cable, los canales se muestran como 1-135.

Las empresas de cable a menudo denominan los canales con letras o combinaciones de letra-número. Compruebe este detalle con su empresa local de cable. La tabla siguiente incluye las denominaciones de canal de cable habituales.

| | | | | | | | | | | | | | | | | | | | | | |
|----------------|------|------|------|------|------|------|------|------|------|------|------|------|------|------|------|------|------|------|------|------|------|
| Canal CATV | 5A | 2 | 3 | 4 | 5 | 6 | 7 | 8 | 9 | 10 | 11 | 12 | 13 | A | B | C | D | E | F | G | H |
| Pantalla de TV | 1 | 2 | 3 | 4 | 5 | 6 | 7 | 8 | 9 | 10 | 11 | 12 | 13 | 14 | 15 | 16 | 17 | 18 | 19 | 20 | 21 |
| Canal CATV | I | J | K | L | M | N | O | P | Q | R | S | T | U | V | W | W+1 | W+2 | W+3 | W+4 | W+5 | W+6 |
| Pantalla de TV | 22 | 23 | 24 | 25 | 26 | 27 | 28 | 29 | 30 | 31 | 32 | 33 | 34 | 35 | 36 | 37 | 38 | 39 | 40 | 41 | 42 |
| Canal CATV | W+7 | W+8 | W+9 | W+10 | W+11 | W+12 | W+13 | W+14 | W+15 | W+16 | W+17 | W+18 | W+19 | W+20 | W+21 | W+22 | W+23 | W+24 | W+25 | W+26 | W+27 |
| Pantalla de TV | 43 | 44 | 45 | 46 | 47 | 48 | 49 | 50 | 51 | 52 | 53 | 54 | 55 | 56 | 57 | 58 | 59 | 60 | 61 | 62 | 63 |
| Canal CATV | W+28 | W+29 | W+30 | W+31 | W+32 | W+33 | W+34 | W+35 | W+36 | W+37 | W+38 | W+39 | W+40 | W+41 | W+42 | W+43 | W+44 | W+45 | W+46 | W+47 | W+48 |
| Pantalla de TV | 64 | 65 | 66 | 67 | 68 | 69 | 70 | 71 | 72 | 73 | 74 | 75 | 76 | 77 | 78 | 79 | 80 | 81 | 82 | 83 | 84 |
| Canal CATV | W+49 | W+50 | W+51 | W+52 | W+53 | W+54 | W+55 | W+56 | W+57 | W+58 | A-5 | A-4 | A-3 | A-2 | A-1 | W+59 | W+60 | W+61 | W+62 | W+63 | W+64 |
| Pantalla de TV | 85 | 86 | 87 | 88 | 89 | 90 | 91 | 92 | 93 | 94 | 95 | 96 | 97 | 98 | 99 | 100 | 101 | 102 | 103 | 104 | 105 |
| Canal CATV | W+65 | W+66 | W+67 | W+68 | W+69 | W+70 | W+71 | W+72 | W+73 | W+74 | W+75 | W+76 | W+77 | W+78 | W+79 | W+80 | W+81 | W+82 | W+83 | W+84 | W+85 |
| Pantalla de TV | 106 | 107 | 108 | 109 | 110 | 111 | 112 | 113 | 114 | 115 | 116 | 117 | 118 | 119 | 120 | 121 | 122 | 123 | 124 | 125 | 126 |
| Canal CATV | W+86 | W+87 | W+88 | W+89 | W+90 | W+91 | W+92 | W+93 | W+94 | | | | | | | | | | | | |
| Pantalla de TV | 127 | 128 | 129 | 130 | 131 | 132 | 133 | 134 | 135 | | | | | | | | | | | | |

✓ Especificaciones Generales

TV

Formato de TV: Estándar de TV ATSC / NTSC-M

Sistema de subtítulos cerrados (CC):

\$15.122/FCC (digital CC) \$15.119/FCC (analógico CC)

Cobertura de canales (ATSC/NTSC):

Terrestre VHF: 2 ~ 13 UHF: 14 ~ 69

CATV 2 ~ 13, A ~ W, W+1 ~ W+94 (analógico W+1 ~ W+84), A-5 ~ A-1, 5 A

Sistema de sintonización:

Sistema de sintonización sintetizada de frecuencia de canales

Acceso a canales:

Teclado de acceso directo, exploración programable y arriba/abajo

DVD

Discos (compatibilidad de reproducción):

DVD video, DVD-RW/-R, DVD+RW/+R, CD de audio, CD de video, CD-RW/-R

Respuesta de frecuencia:

DVD (sonido lineal): 20 Hz a 20 kHz (frecuencia de muestreo: 48 kHz)
20 Hz a 44 kHz (frecuencia de muestreo: 96 kHz)

CD: 20 Hz a 20 kHz

Relación señal a ruido (relación S/N):

CD: 90 dB (JEITA)

Factor de distorsión total:

DVD: 1 KHz 0,007 % (JEITA)

CD: 1 KHz 0,007 % (JEITA)

✓ Especificación Eléctrica

Salida de sonido: 10 W, 8 Ω x 2

✓ Otras Especificaciones

Terminales:

Entrada de antena: VHF/UHF/CATV 75Ω desequilibrados (tipo F)

Entrada de S-video: Minitoma DIN de 4 patillas x 2 Y: 1 Vp-p (75Ω)
C: 286 mVp-p (75Ω)

Entrada de vídeo: Clavija RCA x 2 1 Vp-p (75Ω)

Entrada de sonido: Clavija RCA (I/D) x 10 2 V rms

Entrada de vídeo en componentes: Clavija RCA x 6 Y: 1 Vp-p (75Ω)
Pb: 700 mVp-p (75Ω)
Pr: 700 mVp-p (75Ω)

Entrada de HDMI: HDMI 19 patillas x 2

Entrada de ordenador: D-Sub 15 patillas x 1 (RGB)
Miniclavija ø3,5 mm x 1 (audio)

Salida de sonido digital coaxial: Clavija RCA x 1 500 mVp-p (75Ω)

Salida de audio analógico: Clavija RCA x 2

Mando a distancia: Sistema de luz infrarroja codificada digitalmente

Temperatura de funcionamiento: 41°F (5°C) a 104°F (40°C)

Requisitos de potencia: 120 V AC +/- 10 %, 60 Hz +/- 0,5 %

Consumo de potencia (máximo): 180 W

LCD: Panel XGA de 32 pulgadas de ancho (1.366 x 768 píxeles)

Dimensions: Altura: 24,5 pulgadas (620 mm)
Ancho: 31,6 pulgadas (802 mm)

Profundidad: 10,3 pulgadas (260 mm)

Peso: 34,7 libras (15,7 kg)

- Los diseños y las especificaciones pueden ser objeto de modificaciones sin previo aviso y sin obligaciones legales por nuestra parte.
- Si se produce una discrepancia entre idiomas, el idioma predeterminado será el inglés.

SYLVANIA

GARANTÍA LIMITADA

FUNAI CORP. reparará este producto, de forma gratuita en Estados Unidos, en caso de defecto de materiales o fabricación, del modo siguiente:

DURACIÓN:

PIEZAS: FUNAI CORP. suministrará piezas de repuesto de las piezas defectuosas de forma gratuita durante un (1) año desde la fecha de compra minorista original. Determinadas piezas y el efecto de persistencia de la imagen en la pantalla LCD están excluidas de esta garantía.

MANO DE OBRA: FUNAI CORP. suministrará la mano de obra de forma gratuita durante un periodo de noventa (90) días desde la fecha de compra minorista original.

LÍMITES Y EXCLUSIONES:

ESTA GARANTÍA SE EXTIENDE SOLAMENTE AL COMPRADOR MINORISTA ORIGINAL. UN RECIBO DE COMPRA U OTRA PRUEBA DE COMPRA MINORISTA ORIGINAL SERÁ EXIGIDA JUNTO CON EL PRODUCTO PARA OBTENER SERVICIO BAJO ESTA GARANTÍA.

Esta garantía no se extenderá a ninguna otra persona o beneficiario.

Esta garantía quedará invalidada y sin efecto en caso de alteración, sustitución, borrado o pérdida de los números de serie del producto o si se intentó una reparación por parte de un centro de servicio no autorizado. Esta garantía limitada no se aplica a ningún producto no comprado y utilizado en Estados Unidos.

Esta garantía solamente cubre los fallos debidos a defectos de material o fabricación que se produzcan durante su uso normal. No cubre daños producidos durante el transporte, ni daños ocasionados por reparaciones, alteraciones o productos no suministrados por FUNAI CORP., o daños resultantes de accidente, uso indebido, abuso, trato indebido, aplicación indebida, alteración, instalación defectuosa, mantenimiento inadecuado, uso comercial (por ejemplo, el uso de este producto en hoteles, establecimientos de alquiler u oficinas) o daños resultantes de incendio, inundación, tormenta eléctrica o catástrofes naturales.

ESTA GARANTÍA NO CUBRE LOS MATERIALES DE EMBALAJE, NINGÚN TIPO DE ACCESORIOS (EXCEPTO EL MANDO A DISTANCIA), NINGUNA PIEZA DE ADORNO, PIEZAS DE MONTAJE COMPLETAS, MODELOS DE DEMOSTRACIÓN O DE TALLER.

FUNAI CORP. Y SUS REPRESENTANTES O AGENTES NO SERÁN EN NINGÚN CASO CONSIDERADOS RESPONSABLES DE DAÑOS GENERALES, INDIRECTOS O CONSECUCIONALES, RESULTANTES DE O PROVOCADOS POR EL USO O LA IMPOSIBILIDAD DE USO DE ESTE PRODUCTO. ESTA GARANTÍA SUSTITUYE A CUALQUIER OTRA GARANTÍA, EXPRESA O IMPLÍCITA, Y CUALQUIER OTRA RESPONSABILIDAD CIVIL POR PARTE DE FUNAI, CUALQUIER OTRA GARANTÍA QUE INCLUYA LA GARANTÍA DE COMERCIABILIDAD E IDONEIDAD PARA UN FIN CONCRETO, QUEDAN POR LA PRESENTE EXCLUIDAS POR DE FUNAI Y SUS REPRESENTANTES EN ESTADOS UNIDOS.

TODAS LAS INSPECCIONES Y REPARACIONES BAJO GARANTÍA DEBEN SER EFECTUADAS POR UN CENTRO DE SERVICIO AUTORIZADO. ESTA GARANTÍA ES VÁLIDA EXCLUSIVAMENTE CUANDO EL APARATO SEA ENTREGADO A UN CENTRO DE SERVICIO AUTORIZADO.

EL PRODUCTO DEBE IR ACOMPAÑADO POR UNA COPIA DEL RECIBO DE COMPRA MINORISTA ORIGINAL. SI NO SE ADJUNTA PRUEBA DE COMPRA, LA GARANTÍA NO SE APLICARÁ Y SE COBRARÁN LOS COSTES DE LA REPARACIÓN.

IMPORTANTE:

ESTA GARANTÍA LIMITADA LE OTORGA DERECHOS LEGALES ESPECÍFICOS. ES POSIBLE QUE SEA USTED BENEFICIARIO DE OTROS DERECHOS QUE VARIEN DE UN ESTADO A OTRO. SI, EN CUALQUIER MOMENTO DURANTE EL PERIODO DE GARANTÍA, NO PUEDE USTED OBTENER SATISFACCIÓN CON RESPECTO A LA REPARACIÓN DE ESTE PRODUCTO, LE ROGAMOS QUE SE PONGA EN CONTACTO CON FUNAI CORP.

ATENCIÓN:

FUNAI CORP. SE RESERVA EL DERECHO DE MODIFICAR CUALQUIER DISEÑO DE ESTE PRODUCTO SIN PREVIO AVISO.

DECLARACIÓN DE GARANTÍA CON RESPECTO A REPARACIONES NO AUTORIZADAS:

Para obtener servicio de garantía, debe usted aceptar el producto, o hacer entrega del producto con portes pagados, ya sea en su embalaje original o en un embalaje que proporcione el mismo grado de protección, a cualquier CENTRO DE SERVICIO AUTORIZADO. FUNAI CORP. no efectuará reembolso por ningún servicio realizado por proveedores de servicio no autorizados sin autorización previa por escrito.

Para localizar su CENTRO DE SERVICIO AUTORIZADO más próximo o para solicitudes generales de servicio, puede ponerse en contacto con nosotros en:

FUNAI CORPORATION
Servicio de atención al cliente
Tel. : 1-800-968-3429

<http://www.SylvaniaConsumerElectronics.com>

19900 Van Ness Avenue, Torrance, CA 90501