

OWNER'S MANUAL

Symphonic

19-INCH COLOR TV/VCR SC319A

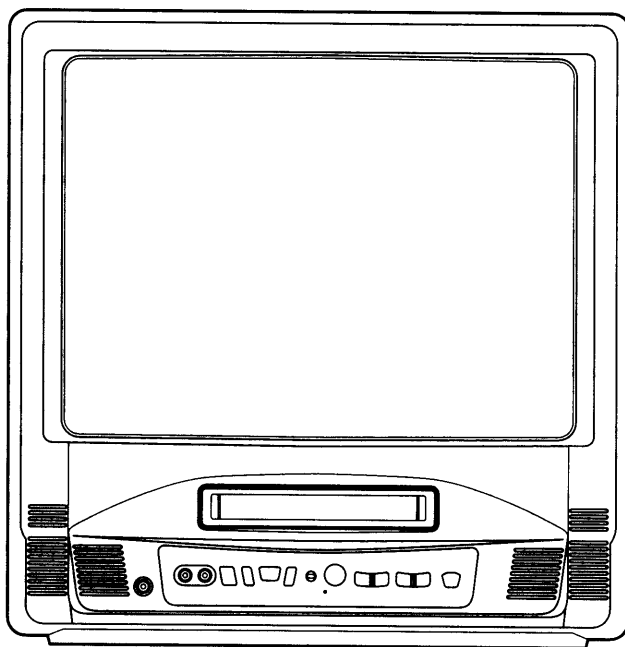

This Owner's Manual is made of
recycled paper.

INSTRUCCIONES EN ESPAÑOL INCLUIDAS.

 As an ENERGY STAR® Partner, our company has determined that this product meets the ENERGY STAR® guidelines for energy efficiency. ENERGY STAR® is a U.S. registered mark.

If you need additional assistance for set-up or operating
after reading owner's manual, please call
TOLL FREE : 1-800-242-7158.

VHS

Please read before using this equipment

WARNING: TO REDUCE THE RISK OF FIRE OR ELECTRIC SHOCK, DO NOT EXPOSE THIS APPLIANCE TO RAIN OR MOISTURE.



CAUTION

**RISK OF ELECTRIC SHOCK
DO NOT OPEN**



CAUTION: TO REDUCE THE RISK OF ELECTRIC SHOCK, DO NOT REMOVE COVER (OR BACK). NO USER SERVICEABLE PARTS INSIDE. REFER SERVICING TO QUALIFIED SERVICE PERSONNEL.



THIS SYMBOL INDICATES THAT DANGEROUS VOLTAGE CONSTITUTING A RISK OF ELECTRIC SHOCK IS PRESENT WITHIN THIS UNIT.



THIS SYMBOL INDICATES THAT THERE ARE IMPORTANT OPERATING AND MAINTENANCE INSTRUCTIONS IN THE LITERATURE ACCOMPANYING THE APPLIANCE.

The caution marking is located on the rear of the cabinet.

IMPORTANT SAFEGUARDS

- 1. Read instructions**-All the safety and operating instructions should be read before the appliance is operated.
- 2. Retain Instructions**-The safety and operating instructions should be retained for future reference.
- 3. Heed Warnings**-All warnings on the appliance and in the operating instructions should be adhered to.
- 4. Follow Instructions**-All operating and use instructions should be followed.
- 5. Cleaning**-Unplug TV/VCR from the wall outlet before cleaning. Do not use liquid cleaners or aerosol cleaners. Use a damp cloth for cleaning.
EXCEPTION: A product that is meant for uninterrupted service and, that for some specific reason, such as the possibility of the loss of an authorization code for a CATV converter, is not intended to be unplugged by the user for cleaning or any other purpose, may exclude the reference to unplugging the appliance in the cleaning description otherwise required in item 5.
- 6. Attachments**-Do not use attachments not recommended by the TV/VCR manufacturer as they may cause hazards.
- 7. Water and Moisture**-Do not use this TV/VCR near water-for example, near a bath tub, wash bowl, kitchen sink, or laundry tub, in a wet basement, or near a swimming pool, and the like.
- 8. Accessories**-Do not place this TV/VCR on an unstable cart, stand, tripod, bracket, or table. The TV/VCR may fall, causing serious injury to someone, and serious damage to the appliance. Use only with a cart, stand, tripod, bracket, or table recommended by the manufacturer, or sold with the TV/VCR. Any mounting of the appliance should follow the manufacturer's instructions and should use a mounting accessory recommended by the manufacturer. An appliance and cart combination should be moved with care.

PORTABLE CART WARNING
S3T26A
- 9. Ventilation**-Slots and openings in the cabinet and the back or bottom are provided for ventilation and to ensure reliable operation of the TV/VCR and to protect it from overheating, and these openings must not be blocked or covered. The openings should never be blocked by placing the TV/VCR on a bed, sofa, rug, or other similar surface. This TV/VCR should never be placed near or over a radiator or heat register. This TV/VCR should not be placed in a built-in installation such as a bookcase or rack unless proper ventilation is provided or the manufacturer's instructions have been adhered to.
- 10. Power Sources**-This TV/VCR should be operated only from the type of power source indicated on the marking label. If you are not sure of the type of power supply to your home, consult your appliance dealer or local power company. For TV/VCRs intended to operate from battery power, or other sources, refer to the operating instructions.
- 11. Grounding or Polarization**-This TV/VCR is equipped with a polarized alternating-current line plug (a plug having one blade wider than the other). This plug will fit into the power outlet only one way. This is a safety feature. If you are unable to insert the plug fully into the outlet, try reversing the plug. If the plug should still fail to fit, contact your electrician to replace your obsolete outlet. Do not defeat the safety purpose of the polarized plug.
- 12. Power-Cord Protection**-Power-supply cords should be routed so that they are not likely to be walked on or pinched by items placed upon or against them, paying particular attention to cords at plugs, convenience receptacles, and the point where they exit from the appliance.

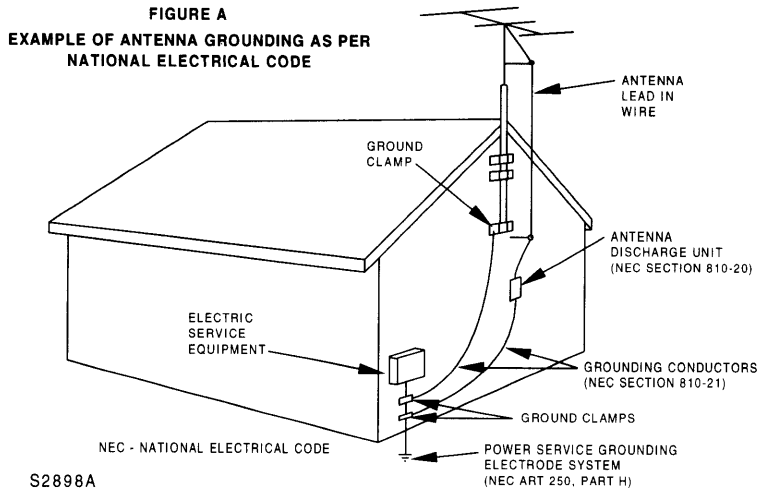

13. Outdoor Antenna grounding-If an outside antenna or cable system is connected to the TV/VCR, be sure the antenna or cable system is grounded so as to provide some protection against voltage surges and built-up static charges. Article 810 of the National Electrical Code, ANSI/NFPA No. 70, provides information with respect to proper grounding of the mast and supporting structure, grounding of the lead-in wire to an antenna discharge unit, size of grounding conductors, location of antenna-discharge unit, connection to grounding electrodes, and requirements for the grounding electrode. (Fig. A)

14. Lightning-For added protection for this TV/VCR receiver during a lightning storm, or when it is left unattended and unused for long periods of time, unplug it from the wall outlet and disconnect the antenna or cable system. This will prevent damage to the TV/VCR due to lightning and power-line surges.

15. Power Lines-An outside antenna system should not be located in the vicinity of overhead power lines or other electric light or power circuits, or where it can fall into such power lines or circuits. When installing an outside antenna system, extreme care should be taken to keep from touching such power lines or circuits as contact with them might be fatal.

16. Overloading-Do not overload wall outlets and extension cords as this can result in a risk of fire or electric shock.

17. Object and Liquid Entry-Never push objects of any kind into this TV/VCR through openings as they may touch dangerous voltage points or short out parts that could result in a fire or electric shock. Never spill liquid of any kind on the TV/VCR.

18. Servicing-Do not attempt to service this TV/VCR yourself as opening or removing covers may expose you to dangerous voltage or other hazards. Refer all servicing to qualified service personnel.

19. Damage Requiring Service-Unplug this TV/VCR from the wall outlet and refer servicing to qualified service personnel under the following conditions:

- a. When the power-supply cord or plug is damaged or frayed.
- b. If liquid has been spilled, or objects have fallen into the TV/VCR.
- c. If the TV/VCR has been exposed to rain or water.
- d. If the TV/VCR does not operate normally by following the operating instructions. Adjust only those controls that are covered by the operating instructions, as improper adjustment of other controls may result in damage and will often require extensive work by a qualified technician to restore the TV/VCR to its normal operation.
- e. If the TV/VCR has been dropped or damaged in any way.
- f. When the TV/VCR exhibits a distinct change in performance-this indicates a need for service.

20. Replacement Parts-When replacement parts are required, be sure the service technician has used replacement parts specified by the manufacturer that have the same characteristics as the original part. Unauthorized substitutions may result in fire, electric shock, injury to persons or other hazards.

21. Safety Check-Upon completion of any service or repairs to this TV/VCR, ask the service technician to perform routine safety checks to determine that the TV/VCR is in proper operating condition.

22. Heat-This TV/VCR product should be situated away from heat sources such as radiators, heat registers, stoves, or other products (including amplifiers) that produce heat.

PRECAUTIONS

LOCATION

For safe operation and satisfactory performance of your TV/VCR, keep the following in mind when selecting a place for its installation:

- Shield it from direct sunlight and keep it away from sources of intense heat.
- Avoid dusty or humid places.
- Avoid places with insufficient ventilation for proper heat dissipation. Do not block the ventilation holes at the top and bottom of the unit. Do not place the unit on a carpet because this will block the ventilation holes.
- Install unit in a horizontal position.
- Avoid locations subject to strong vibration.
- Do not place the TV/VCR near strong magnetic fields.
- Avoid moving TV/VCR to locations where temperature differences are extreme.

AVOID THE HAZARDS OF ELECTRICAL SHOCK AND FIRE

- Do not handle the power cord with wet hands.
- Do not pull on the power cord when disconnecting it from an AC wall outlet. Grasp it by the plug.
- If, by accident, water is spilled on your unit, unplug the power cord immediately and take the unit to our Authorized Service Center for servicing.
- Do not put your fingers or objects into the TV/VCR cassette holder.
- Do not place anything directly on top of the unit.

WARNING

Moisture condensation may occur inside the unit when it is moved from a cold place to a warm place, or after heating a cold room or under conditions of high humidity. If a tape is played in a TV/VCR which has moisture, it may damage the tape and TV/VCR. Therefore when the condensation occurs inside the unit, turn the POWER button on and allow at least 2 hours for the unit to dry out.

The serial number of this product may be found on the back of the unit. No other TV/VCR has the same serial number as yours. You should record the number and other vital information here and retain this book as a permanent record of your purchase to aid identification in case of theft. Serial numbers are not kept on file.

Date of Purchase	
Dealer Purchase from	
Dealer Address	
Dealer Phone No.	
Model No.	
Serial No.	

IMPORTANT COPYRIGHT INFORMATION

Unauthorized recording or use of broadcast television programming, video tape, film or other copyrighted material may violate applicable copyright laws. We assume no responsibility for the unauthorized duplication, use, or other acts which infringe upon the rights of copyright owners.

FCC WARNING- This equipment may generate or use radio frequency energy. Changes or modifications to this equipment may cause harmful interference unless the modifications are expressly approved in the instruction manual. The user could lose the authority to operate this equipment if an unauthorized change or modification is made.

This equipment has been tested and found to comply with the limits for a Class B digital device, pursuant to Part 15 of the FCC Rules. These limits are designed to provide reasonable protection against harmful interference in a residential installation. This equipment generates, uses, and can radiate radio frequency energy and, if not installed and used in accordance with the instructions, may cause harmful interference to radio communications. However, there is no guarantee that interference will not occur in a particular installation. If this equipment does cause harmful interference to radio or television reception, which can be determined by turning the equipment off and on, the user is encouraged to try to correct the interference by one or more of the following measures:

- 1) Reorient or relocate the receiving antenna.
- 2) Increase the separation between the equipment and receiver.
- 3) Connect the equipment into an outlet on a circuit different from that to which the receiver is connected.
- 4) Consult the dealer or an experienced radio/TV technician for help.

TABLE OF CONTENTS

<ul style="list-style-type: none"> ■ IMPORTANT SAFEGUARDS2 ■ PRECAUTIONS4 <ul style="list-style-type: none"> LOCATION4 AVOID THE HAZARDS OF ELECTRICAL SHOCK AND FIRE4 WARNING4 ■ FEATURES6 ■ SUPPLIED ACCESSORIES6 ■ VIDEO CASSETTE7 ■ OPERATING CONTROLS AND FUNCTIONS 8 ■ PREPARATION FOR USE10 <ul style="list-style-type: none"> ANTENNA/CABLE CONNECTIONS10 INSTALLING THE BATTERIES11 EXTERNAL INPUT MODE11 ■ SET UP FOR USE12 <ul style="list-style-type: none"> CHANNEL SET UP FOR THE FIRST TIME .12 DELETING (OR ADDING) CHANNEL12 CHANNEL SET UP AGAIN13 SELECTING THE LANGUAGE13 DAYLIGHT-SAVING TIME13 CLOCK SET UP (AUTO / MANUAL)14 ■ ON SCREEN DISPLAY16 ■ SPECIAL FEATURES16 <ul style="list-style-type: none"> DEGAUSSING16 REAL TIME TAPE COUNTER16 AUTO REWIND-EJECT16 ■ TV OPERATION17 <ul style="list-style-type: none"> WATCHING A TV PROGRAM17 GAME MODE17 PICTURE CONTROL17 CLOSED CAPTION SYSTEM18 V-CHIP SET UP19 	<ul style="list-style-type: none"> ■ PLAYBACK21 <ul style="list-style-type: none"> NORMAL PLAYBACK21 TRACKING ADJUSTMENT21 PICTURE SEARCH21 STILL PICTURE21 NOISE CANCEL (in the Still mode)21 VERTICAL HOLD CONTROL21 ■ SPECIAL PLAYBACK22 <ul style="list-style-type: none"> RENTAL PLAYBACK22 AUTO REPEAT PLAYBACK22 ■ SEARCH23 <ul style="list-style-type: none"> ZERO RETURN23 TIME SEARCH23 ■ RECORDING24 <ul style="list-style-type: none"> NORMAL RECORDING24 SKIPPING UNWANTED SCENES DURING RECORDING24 OTR (One Touch Recording)25 COPYING A VIDEO CASSETTE (Requires a VCR or camcorder)25 ■ TIMER26 <ul style="list-style-type: none"> AUTOMATIC TIMER RECORDING26 TIMER PROGRAM EXTENSION27 HINTS FOR AUTOMATIC TIMER RECORDING28 AUTO RETURN28 WAKE UP TIMER28 SLEEP TIMER29 ■ MAINTENANCE29 ■ TROUBLESHOOTING GUIDE30 ■ SPECIFICATIONS31 ■ CABLE CHANNEL DESIGNATIONS31 ■ WARRANTY<i>Back Cover</i>
--	--

A NOTE ABOUT RECYCLING

This product's packaging materials are recyclable and can be reused. Please dispose of any materials in accordance with your local recycling regulations.

Batteries should never be thrown away or incinerated but disposed of in accordance with your local regulations concerning chemical wastes.

FEATURES

- **Infrared remote control**
- **Bilingual on screen menu display selectable in English or Spanish**
- **Real time counter**—This shows the elapsed recording or playback time in hours, minutes, and seconds. The “—” indication will appear when the tape is rewound further than the tape counter position “0:00:00”.
- **181 channel capability PLL frequency synthesizer tuner with direct station call**—(A converter may be necessary to view scrambled cable channels.)
- **Auto Clock Setting**—Allows you to set the clock function from a PBS broadcast station.
- **Closed caption system**—You may view specially labeled (cc) TV programs, movies, news, prerecorded tapes, etc. with either a dialogue caption or text display added to the program.
- **Game mode**—Automatically sets external input mode and allows TV/VCR display to be suitable for use with TV games.
- **Auto power on and off system**—Automatically turns on the TV/VCR when you insert the cassette, turns off after auto-rewind, and ejects when the beginning of the tape is reached.
- **Auto rewind when the end of a tape is reached**—This function doesn’t occur when using timer recording.
- **2 Step picture search operation**—You can view a video program at a high speed or super high speed in either a forward or reverse direction in LP and SLP mode. For SP mode only high speed.
- **Three different playback tape speeds : SP/LP/SLP**
- **Two different recording tape speeds : SP/SLP**
- **Auto Head Cleaner**—Automatically cleans video heads as you insert or remove a cassette.
- **Zero Return**—The tape returns to counter of 0:00:00 by rewinding or fast forwarding.
- **Still**—“Freeze” the picture at any time, for close viewing of a particular scene. Only tapes recorded in SLP mode will show a fairly clear picture.
- **Digital Auto Tracking (DTR)**—Automatically adjusts the tracking for each tape you play.
- **Rental play mode**—Improves playback picture quality from worn tapes, such as rental tapes.
- **Auto repeat**—Allows you to repeat the playing of a tape indefinitely without pressing the PLAY button.
- **Time search**—Let you set the TV/VCR to advance the tape by entering the desired playback time you want to skip.
- **OTR (One Touch Recording)**—Instant timed recording from 30 to 480 minutes is possible at the push of the REC/OTR button.
- **1 Year, 8 events (including Daily and Weekly Timer Recording)**—The built-in timer allows you to record up to 8 programs at different times on different channels up to 1 year in advance. The Daily timer allows recordings to be made of daily broadcasts, and the Weekly timer allows recording to be made once a week up to the end of the tape.
- **Auto return**—After timer recording is finished, the TV/VCR can return to the beginning of the recording.
- **Wake up/Sleep timer**—Allows you to have the TV/VCR automatically turn on or off at a desired time.
- **Timer Program Extension**—Allow you to shift the time schedule for automatic timer recording.
- **V-CHIP**—Enables parents to prevent their children from watching inappropriate material on TV.

SUPPLIED ACCESSORIES

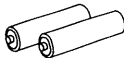
<p style="text-align: center;">Remote Control Unit</p> <div style="text-align: center;">  </div> <p style="text-align: center;">PART NO. (N0107UD)</p>	<p style="text-align: center;">2 AA Batteries</p> <div style="text-align: center;">  </div>
---	---

- If you need to replace these accessories, please refer to the PART NO. under the illustrations and call 1-800-242-7158.
- Depending on your antenna system, you may need different types of Combiners (Mixer) or Separators (Splitter). Contact your local electronics store for these items.
- We do not recommend the use of universal remote controls. Not all of the functions may be controlled with a universal remote control. If you decide to use a universal remote control with this unit, please be aware that the code number given may not operate this unit. In this case, please call the manufacturer of the universal remote control.

VIDEO CASSETTE

This TV/VCR will operate with any cassette that has the **VHS** mark. For best results, we recommend the use of high-quality tapes. Do not use poor quality or damaged tapes.

PRECAUTIONS

- Avoid moisture. Moisture condensation may occur on the tape if it is moved from a cold place to a warm place or visa versa. Before using a tape with these conditions, to avoid damage of the tape and your TV/VCR, wait until the tape has warmed to room temperature and the moisture has evaporated.
- Avoid extreme heat, high humidity and magnetic fields.
- Do not tamper with the cassette mechanism.
- Do not touch the tape with your fingers.

TWO DIFFERENT TAPE SPEEDS

Before recording, select the tape speed from : **SP mode** (Standard Play) or **SLP mode** (Super Long Play).

The table below shows the maximum recording/playback time using T60, T120 or T160 tapes in each mode.

Tape Speed	Recording/Playback Time			
	Type of tape	T60	T120	T160
SP mode		1 hour	2 hours	2-2/3 hours
SLP mode		3 hours	6 hours	8 hours

Note: You can play back a tape recorded in LP mode (Long Play).

INSERTING A CASSETTE

Insert the cassette in the direction as shown. Push in gently, but continuously, on the center-back of the cassette until it is drawn into the TV/VCR. The TV/VCR will automatically turn on.

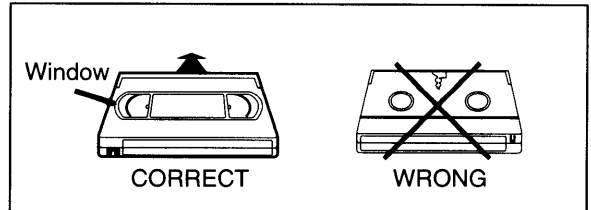

REMOVING A CASSETTE

- 1) In the Stop mode, press the EJECT button on the remote control or press the STOP/EJECT button on the TV/VCR. The cassette will eject.
- 2) Pull the cassette out of the cassette compartment.
- 3) Store the cassette in its case as shown.

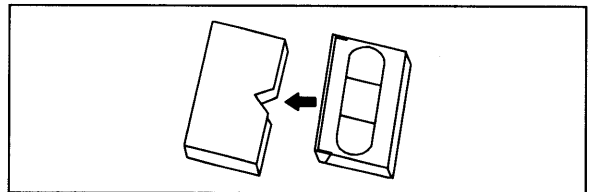

ERASE PREVENTION

You can prevent accidental erasing of recording by breaking off the tab on the back edge of the cassette.

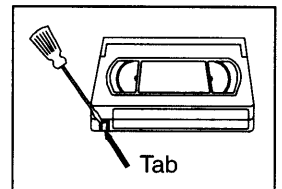

If you decide to record on the tape again, cover the hole with plastic tape.

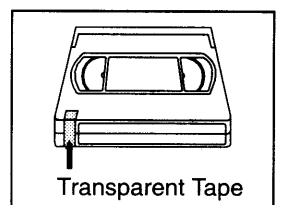

OPERATING CONTROLS AND FUNCTIONS

NOTE:

- We do not recommend the use of universal remote controls. Not all of the functions may be controlled with a universal remote control.

If you decide to use a universal remote control with this unit, please be aware that the code number given may not operate this unit. In this case, please call the manufacturer of the universal remote control.

- TV/VCR FRONT PANEL - [Fig.1]

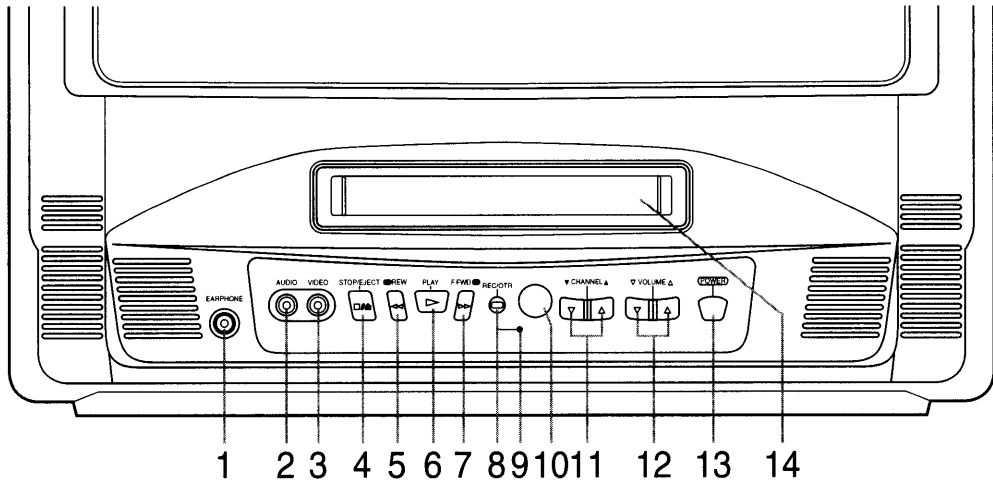

- REMOTE CONTROL - [Fig.2]

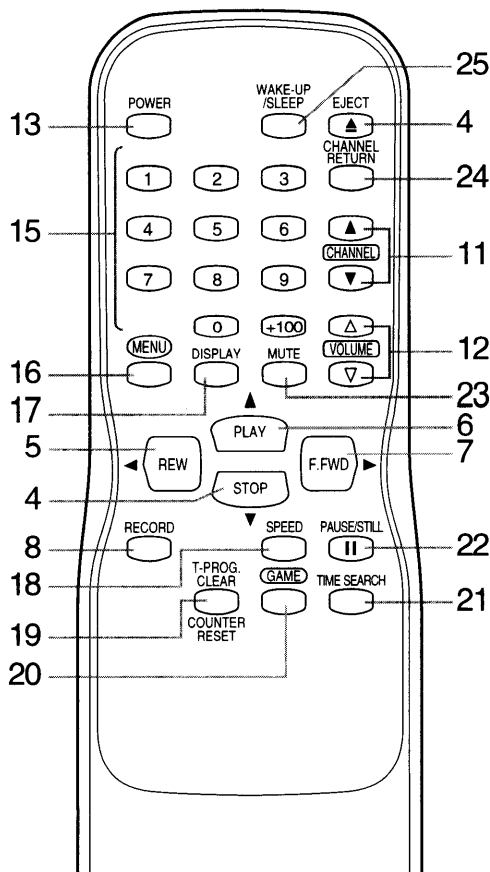

1 EARPHONE jack– Connects to earphones (not supplied) for personal listening. The size of jack is 1/8" monaural (3.5mm).

2 AUDIO input jack– Connect to the audio output jack of your audio equipment, video camera or another VCR.

3 VIDEO input jack– Connect to the video output jack of your video camera or another VCR.

4 STOP button– Press to stop the tape motion.

EJECT button– Press in the Stop mode to remove tape from TV/VCR.

▼ button–

- Press to select setting modes from the on screen menu.

- Press to enter digits when setting program.

(for example: setting clock or timer program)

5 REW button– Press to rewind the tape, or to view the picture rapidly in reverse during playback mode. (Rewind Search)

◀ button–

- Press to select a mode from a particular menu. (for example: LANGUAGE or USER'S SET UP)

6 PLAY button– Press to begin playback.

▲ button–

- Press to select setting modes from the on screen menu.

- Press to enter digits when setting program.

(for example: setting clock or timer program)

- REAR VIEW - [Fig.3]

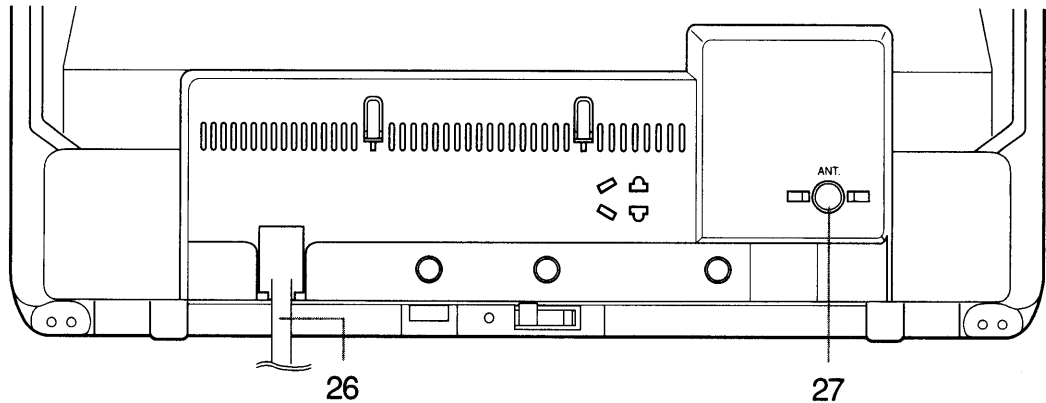

7 F.FWD button– Press to rapidly advance the tape, or to view the picture rapidly in forward during playback mode. (Forward Search)

▶ button–

- When setting program (for example: setting clock or timer program), press to determine your selection and proceed to the next step you want to input.
- Press to determine setting modes from on screen menu.
- Press to select a mode from a particular menu. (for example: LANGUAGE or USER'S SET UP)

8 REC button– Press for manual recording.

OTR button– Activates One Touch Recording. (only on the TV/VCR)

9 RECORD indicator– Flashes during recording. Lights up in the Stand-by mode for Timer Recording.

10 Remote Sensor Window– Receives the infrared signals from the remote control.

11 CHANNEL ▲ / ▼ buttons– Press to select the desired channels for viewing or recording. You may display the main menu on the TV screen by pressing repeatedly this button on the TV/VCR.

TRACKING function– Press to minimize video 'noise' (lines or dots on screen) during playback mode. (See page 21.)

12 VOLUME ▲ / ▼ buttons– Adjust the volume level.

13 POWER button– Press to turn TV/VCR on and off. Press to activate timer recording.

14 Cassette compartment

15 Number buttons– Press to select desired channels for viewing or recording. To select channels from 1 to 9, first press the 0 button and then 1 to 9.

+100 button– When selecting cable channels which are higher than 99, press this button first, then press the last two digits. (To select channel 125, first press the "+100" button then press "2" and "5").

16 MENU button– Press to display the main menu on the TV screen.

17 DISPLAY button– Display the counter or the current channel number and current time on the TV screen. (See page 16)

18 SPEED button– Press to choose the desired recording speed:SP/SLP.

19 T-PROG. CLEAR button– Press to cancel a setting of timer program (See page 27).

COUNTER RESET button– Press to reset counter to 0:00:00.

20 GAME button– Sets the game mode and external input mode at the same time. (See page 17.)

21 TIME SEARCH button– Press to activate Time Search mode.

22 PAUSE/STILL button– Press to temporarily stop the tape during the recording or to view a still picture during playback.

23 MUTE button– Mutes the sound. Press it again to resume sound.

24 CHANNEL RETURN button– Press to go back to the previously viewed channel. For example, pressing this button once will change channel display from 3 (present channel) to 10 (previously viewed channel), and pressing it a second time will return from 10 to 3.

25 WAKE UP/SLEEP button– Sets the Wake up or Sleep Timer. (See page 28.)

26 Power cord– Connect to a standard AC outlet (120V/60Hz).

27 ANT. terminal– Connect to an antenna or cable system.

PREPARATION FOR USE

ANTENNA/CABLE CONNECTIONS

VHF/UHF COMBINED ANTENNA

The VHF/UHF Rod Antenna (not supplied) is detachable. Insert the stem of the antenna into the hole on the upper-back portion of the TV/VCR. Connect the VHF/UHF Rod Antenna or VHF/UHF Combination Antenna to the ANT. terminal of the TV/VCR as shown in the diagram below. For the best reception, fully extend the VHF/UHF Rod Antenna and make the necessary adjustments. (Avoid touching the top section when adjusting.)

NOTE:

Before plugging the Rod antenna into antenna terminal, check that the pin is not bent. If it is bent, straighten the pin as illustrated, then plug the pin into antenna terminal.

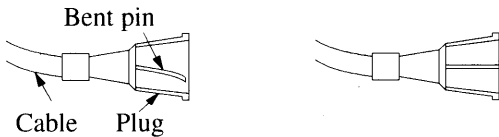

(Needs to be straightened)

(Straight pin)

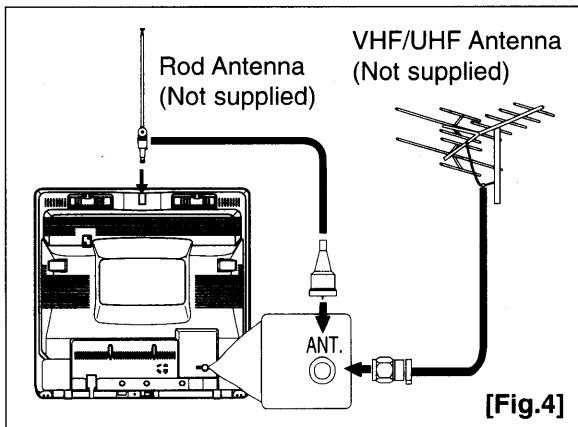

[Fig.4]

NOTE:

The connection of an indoor antenna may not always give acceptable TV reception.

VHF/UHF SEPARATE ANTENNAS

In some areas it will be necessary to use an outdoor antenna.

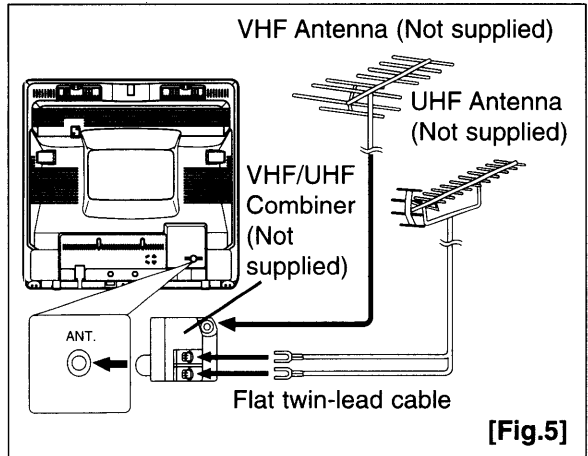

[Fig.5]

CABLE WITHOUT CONVERTER/DESCRAMBLER BOX

Use this connection if your cable system connects directly to your TV/VCR without a converter box. By using this connection you can:

- 1) Use the TV/VCR remote to select channels
- 2) Program one or more unscrambled channels for Automatic Timer Recording.

NOTE: This unit will ONLY record and view the same channel.

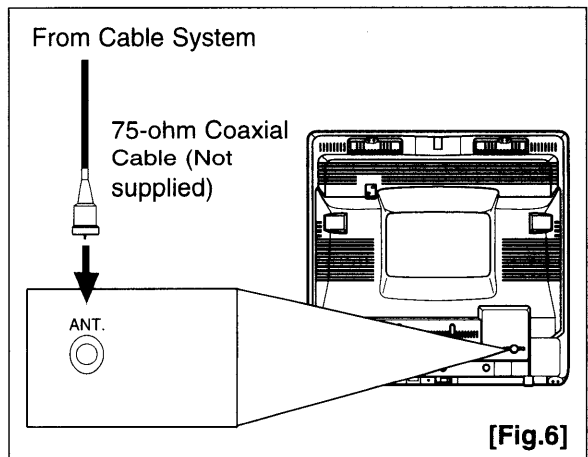

[Fig.6]

Note to CATV system installer:

This reminder is provided to call the CATV system installer's attention to Article 820-40 of the NEC that provides guidelines for proper grounding and, in particular, specifies that the cable ground shall be connected to the grounding system of the building as close to the point of cable entry as practical.

Antenna/Cable Connections Continued on the Next Page.

CABLE WITH CONVERTER/ DESCRAMBLER BOX OR SATELLITE BOX

If your cable service supplies you with a converter box or if you use a satellite system, you can use the basic connection shown here.

By using this connection you can also record scrambled channels. However, channel selection must be made with the converter box or satellite box. This means that channels cannot be changed using the TV/VCR Remote Control. Unattended timer recording is limited to one channel at a time.

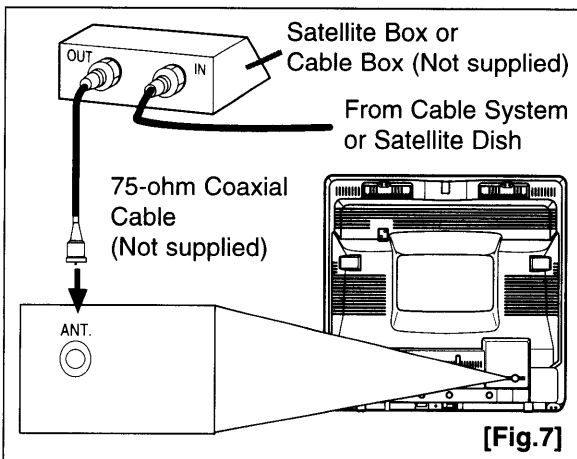

TO RECORD A SCRAMBLED/UNSCRAMBLED CHANNEL

1. Set the TV/VCR channel selector to the output channel of the Cable Converter Box or Satellite Box. (Ex. CH3)
2. Select the channel to record from your Cable Converter Box or Satellite Box.

INSTALLING THE BATTERIES

- 1) Open the battery compartment cover by pressing the cover on the remote unit in the direction of the arrow.
- 2) Insert 2 "AA" penlight batteries into the battery compartment in the direction indicated by the polarity (+/-) markings.
- 3) Replace the cover.

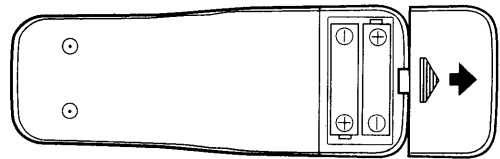

EXTERNAL INPUT MODE

When using an external input signal (another VCR or video camera), connect the player's audio/video output cables to the AUDIO IN/ VIDEO IN jacks of your TV/VCR. Then press the CHANNEL ▲ or ▼ button until "AUX" appears on the screen.

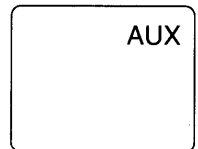

SET UP FOR USE

You can program the tuner to scan all the channels you receive in your area.

NOTE: Channel memory programming is NOT needed when connected to a cable box or satellite box. Just select the TV/VCR channel selector to the output channel of the cable box or satellite box (Ex CH3). Then select the channel to be viewed on the Cable Box or Satellite Box.

CHANNEL SET UP FOR THE FIRST TIME

1 Plug in the TV/VCR power cord
Plug the TV/VCR power cord into a standard AC outlet.

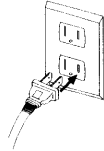

NOTE:

- If some digits appear in the corner of the screen, press the POWER button without unplugging the power cord.

2 Turn on the TV/VCR
Press the POWER button to turn on the TV/VCR.

3 Select "ENGLISH" or "ESPAÑOL"

Select "ENGLISH" or "ESPAÑOL"="Spanish using the F.FWD/▶ or REW/◀ button. "[]" indicate the selected language.

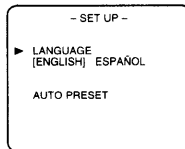

4 Begin auto preset
Press the PLAY/▶ or STOP/▼ button to point to "AUTO PRESET". Then press the F.FWD/▶ button. The tuner scans and memorizes all active channels in your area.

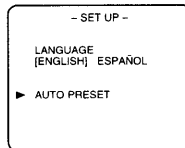

NOTES:

- The TV/VCR distinguishes between standard TV channels and cable channels.
- If you want to play or record a video tape **BEFORE** presetting the tuner, you must press the MENU button on the remote control. To preset the tuner again, see "CHANNEL SET UP AGAIN" on page 13.
- The TV/VCR may recognize TV channels to be CATV channels by the receiving conditions. In this case, try auto preset again in the fine receiving conditions.

5 After scanning
The tuner stops on the lowest memorized channel. If you want to recall the selected channels, you can select the desired channel directly with the remote control number buttons or CHANNEL ▲ or ▼.

DELETING (OR ADDING) CHANNEL

The channels you no longer receive or seldom watch can be deleted from the memory. (Of course, you can add the deleted channel into the memory again.)

1 Select "CHANNEL SET UP"

Press the MENU button on the remote control.

Press the PLAY/▶ or STOP/▼ button to point to "CHANNEL SET UP".

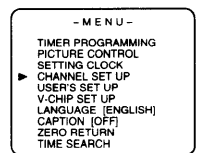

Then, press the F.FWD/▶ button.

2 Select "ADD/DELETE CH"

Press the PLAY/▶ or STOP/▼ button to point to "ADD/DELETE CH".

Press the F.FWD/▶ button.

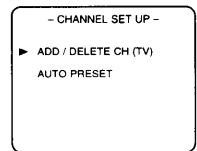

3 Enter the desired channel number

Press the PLAY/▶ or STOP/▼ button until your desired channel number appears. (You can also use the number buttons or the CHANNEL ▲/▼ button to enter it) (Example: CH8)

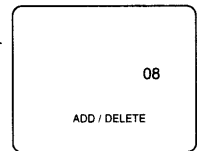

4 Delete (or add) it from (into) memory

Press the F.FWD/▶ or REW/◀ button. The channel number changes to light red. The channel is deleted from memory.

- To delete another channel, repeat steps [3] and [4].
- If you press the F.FWD/▶ or REW/◀ button again, the channel is memorized again.

Added channel: Light blue.
Deleted channel: Light red.

5 Exit the channel setup mode

Press the MENU button on the remote control to return to TV mode.

NOTE: To confirm that channel(s) has been deleted or added, press the CHANNEL ▲ or ▼ button.

CHANNEL SET UP AGAIN

Make sure ...

- Press the POWER button to turn on the TV/VCR.

1 Select "CHANNEL SET UP"

Press the MENU button on the remote control.

Press the PLAY/▲ or STOP/▼ button to point to "CHANNEL SET UP".

Then, press the F.FWD/▶ button.

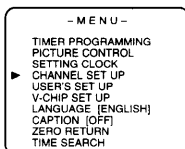

2 Begin auto preset

Press the PLAY/▲ or STOP/▼ button to point to "AUTO PRESET".

Then, press the F.FWD/▶ button.

The tuner scans and memorizes all the active channels in your area.

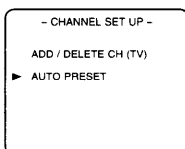

3 After scanning

The tuner stops on the lowest memorized channel.

SELECTING THE LANGUAGE

Make sure ...

- Press the POWER button to turn on the TV/VCR.

NOTE: This function effects only the language on the screen menu and not the audio source.

1 Select "LANGUAGE"

Press the MENU button on the remote control.

Press the PLAY/▲ or STOP/▼ button to point to "LANGUAGE".

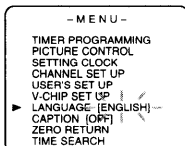

2 Select "ENGLISH" or "ESPAÑOL"

Select "ENGLISH" or "ESPAÑOL" = Spanish using the F.FWD/▶ or REW/◀ button.

3 Exit the Language mode

Press the MENU button on the remote control to return to TV mode.

NOTE: If for some reason the menu is in Spanish, press the MENU button on the remote control, press the PLAY/▲ button to point to "IDIOMA [ESPAÑOL]", then press the F.FWD/▶ button, then press the MENU button on the remote control.

DAYLIGHT-SAVING TIME

Select this feature and the TV/VCR's clock automatically will advance one hour in April, then reverse one hour in October.

When Daylight-Saving Time is ON, the clock will change automatically as follows:

- **First Sunday of April :** At 2 AM the clock immediately changes to 3 AM. Any timer programming you have set to occur between 2 AM and 3 AM will not record.
- **Last Sunday of October :** At 2 AM the clock immediately changes to 1 AM.

Make sure ...

- Press the POWER button to turn on the TV/VCR.

1 Select "SETTING CLOCK"

Press the MENU button on the remote control.

Press the PLAY/▲ or STOP/▼ button to point to "SETTING CLOCK".

Then, press the F.FWD/▶ button.

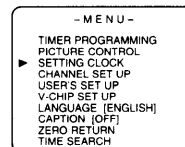

2 Set "D.S.T." (Daylight-Saving Time) to [ON]

Press the PLAY/▲ or STOP/▼ button to point to "D.S.T.".

Then, press the F.FWD/▶ or REW/◀ button until [ON] appears.

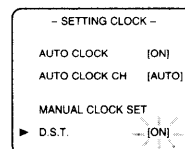

3 Exit the Daylight-Saving Time mode

Press the MENU button on the remote control to return to TV mode.

TO CANCEL THE DAYLIGHT-SAVING TIME

Repeat steps [1] to [2], select [OFF] using the F.FWD/▶ or REW/◀ button.

CLOCK SET UP (AUTO / MANUAL)

Set the clock accurately for proper automatic timer recording. If the Public Broadcasting Station (PBS) is available in your area, follow "AUTO CLOCK SETTING". If it is not, follow "MANUAL CLOCK SETTING".

AUTO CLOCK SETTING

You can have the TV/VCR set the clock automatically by using the Public Broadcasting Station (PBS) channel in your area. Once you have set the clock by using the following procedure, the TV/VCR will automatically monitor the correct time and date being broadcast by the PBS station in your area, using a new service called Extended Data Service (XDS).

Make sure ...

- TV/VCR power must be turned on.
- Confirm that the antenna connections are correct.
- The cable converter box must be turned on if your TV/VCR is connected directly to it. (See NOTES:)
- The channel is properly set in advance. (See page 13.)

NOTES:

- Auto clock setting only needs to be set once. But it can be done again if the clock's time has become incorrect for some reason.
- If the TV/VCR is connected directly to a cable converter box or satellite box, the local PBS station must be selected on the cable box itself, and the TV/VCR must be set to the output channel of the cable converter box or satellite box (usually channel 3 or 4), to be able to set up or correct the clock automatically.

If you do not know what your local PBS station is, then follow "Manual Clock Settings" on page 15.

The TV/VCR cannot control the channels of the cable converter box or satellite box.

1 Select "SETTING CLOCK"

Press the MENU button on the remote control.

Press the PLAY/▲ or STOP/▼ button to point to "SETTING CLOCK".

Then, press the F.FWD/▶ button.

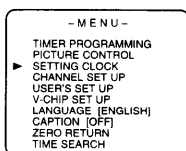

2 Set "AUTO CLOCK" to [ON]

Press the F.FWD/▶ or REW/◀ button repeatedly until [ON] appears.

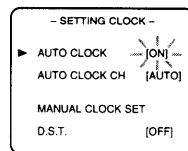

3 Enter the channel number for the PBS station

Press the PLAY/▲ or STOP/▼ button to point to "AUTO CLOCK CH".

Then press the F.FWD/▶ or REW/◀ button until the channel number for your local PBS station appears.

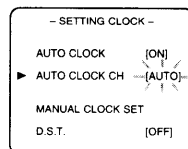

If you do not know the PBS channel number, leave it set to [AUTO] which is located before [2]. The TV/VCR will search automatically all available channels for the local PBS station, and will select that channel.

4 Exit the Auto Clock Setting

Press the MENU button on the remote control to return to TV mode.

5 Turn off the TV/VCR

Turn the TV/VCR off. Because the Auto Clock functions automatically while the TV/VCR is off.

If you choose [AUTO],

- the TV/VCR must search until the PBS channel is found. It must scan each channel for a couple of seconds to determine if that channel is transmitting the XDS signal.
- if the time, that is automatically set by this selected PBS station is incorrect, it may not be your local PBS station, but one from a different time zone. Or there is a case that no channel is broadcasting the XDS signal in your area, as shown by no time. In these cases, you must manually enter the correct local PBS station, or set the clock manually and turn off the Auto Clock Setting feature.

MANUAL CLOCK SETTING

Make sure ...

- TV/VCR power must be turned on.

1 Select "SETTING CLOCK"

Press the MENU button on the remote control.

Press the PLAY/▲ or STOP/▼ button to point to "SETTING CLOCK".

Then, press the F.FWD/▶ button.

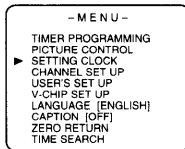

2 Select "MANUAL CLOCK SET"

Press the PLAY/▲ or STOP/▼ button to point to "MANUAL CLOCK SET".

Then, press the F.FWD/▶ button.

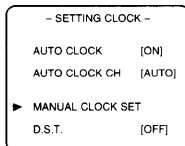

3 Select the month

Press the PLAY/▲ or STOP/▼ button until your desired month appears. (Example: May → 05)

Then, press the F.FWD/▶ button.

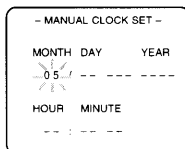

4 Select the day

Press the PLAY/▲ or STOP/▼ button until your desired day appears. (Example: 1st → 01)

Then, press the F.FWD/▶ button.

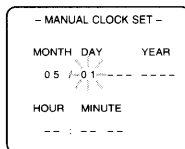

5 Select the year

Press the PLAY/▲ or STOP/▼ button until your desired year appears. (Example: 2000)

Then, press the F.FWD/▶ button.

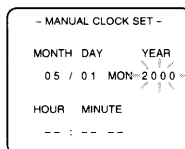

In the example below, the clock is to be set to:

DATE May 1st, 2000
SETTING TIME 5:40PM

6 Select the hour

Press the PLAY/▲ or STOP/▼ button until your desired hour appears. (Example: 5, PM)

Then, press the F.FWD/▶ button.

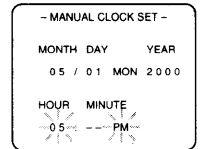

7 Select the minute

Press the PLAY/▲ or STOP/▼ button until the desired minute appears. (Example: 40)

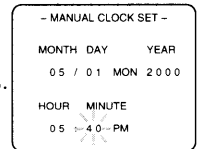

8 Start the clock

Press the MENU button on the remote control.

Although seconds are not displayed, they begin counting from 00 when you press the MENU button on the remote control. Use this feature to synchronize the clock with the correct time.

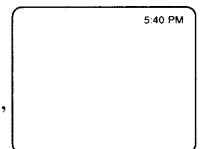

NOTE:

When unplugging the AC cord or if there is a power failure for more than 30 seconds, you may have to reset the clock.

TO CHANGE CLOCK SETTING

If you want to change the clock,

- 1) Follow steps [1] and [2].
- 2) Select where you want to change using the F.FWD/▶ or REW/◀ button.
- 3) Enter correct numbers using the PLAY/▲ or STOP/▼ button.
- 4) Press the MENU button on the remote control to start the clock.

PLEASE NOTE:

If there is no local PBS station in your area or on your cable system, select "AUTO CLOCK" and press the F.FWD/▶ or REW/◀ button to turn [OFF] this function. Then you can manually adjust the clock.

ON SCREEN DISPLAY

To check the Counter, Clock and Channel number on the TV screen, press the DISPLAY button on the remote control. Each time you press the DISPLAY button on the remote control, the TV screen will change as follows:

When the Closed Caption mode is OFF:

- Counter mode: After 5 seconds, only the counter remains. To clear it, press the DISPLAY button.
- Clock mode: After 5 seconds, only the clock and the channel number remain. To clear them, press the DISPLAY button.

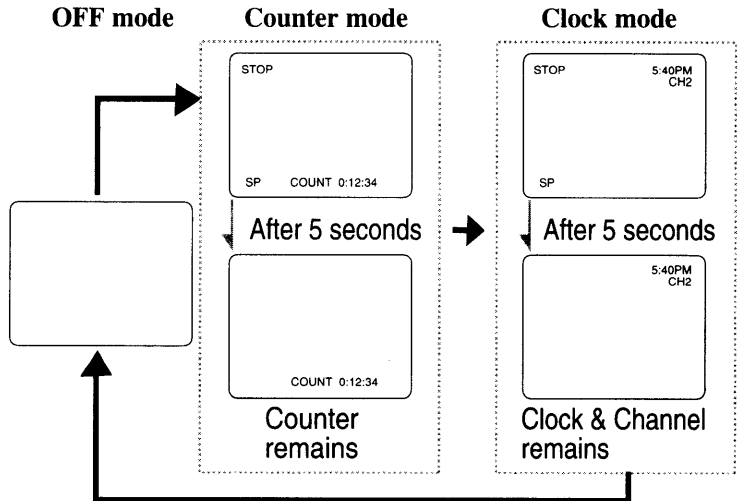

When the Closed Caption mode is ON:

- The On Screen Display disappears after 5 seconds.
- This is true even if the MUTE button is pressed, or the PAUSE/STILL button is pressed while recording.

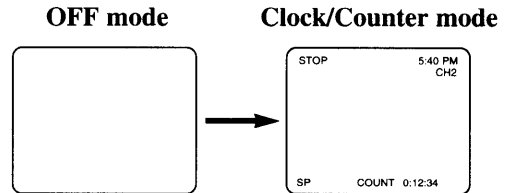

SPECIAL FEATURES

DEGAUSSING

Magnetism from nearby appliances might affect the color of the TV picture.

If this happens, move this unit away from the appliance. If the color is still not correct, disconnect power cord from AC outlet then reconnect it after 30 minutes.

REAL TIME TAPE COUNTER

This shows the elapsed recording or playback time in hours, minutes, and seconds. (The displayed time will not change on a blank tape or blank portions on the tape.) The “-” indication will appear when the tape has rewound further than “0:00:00” on the tape counter.

AUTO REWIND-EJECT

- When the end of a tape is reached during recording, playback, or fast-forward, the tape will automatically rewind to the beginning. After rewinding finishes, the TV/VCR will eject the tape and turn itself off.
- This function is operative when Repeat Play is set to the [OFF] position.
- The tape will not auto-rewind during timer recording or One Touch Recording.

TV OPERATION

WATCHING A TV PROGRAM

1 Turn on the TV/VCR

Press the POWER button to turn on the TV/VCR.

2 Select the channel number

Press the CHANNEL ▲ or ▼ button to select your desired channel number or press the number buttons on the remote control.

Remember: If the TV/VCR is connected to a cable box or satellite box, the TV/VCR must be on CH3 or CH4, then the channel to be viewed must be selected on the cable box or satellite box.

3 Adjust sound

Press the VOLUME △ or ▽ button to adjust the volume.

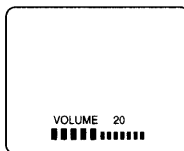

GAME MODE

This function enables you to decrease the TV screen contrast and making it suitable for use with a TV GAME.

NOTE: This function can not be set during recording.

Press the GAME button on the remote control. "GAME" appears on the screen.

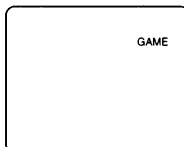

When you press the GAME button;

- The TV/VCR comes on automatically if it is off.
- The TV/VCR will be in external input mode automatically.

TO CANCEL THE GAME MODE

Press the GAME button or CHANNEL ▲ or ▼ button on the remote control.

PICTURE CONTROL

The TV/VCR's picture controls – **BRIGHT, CONTRAST, COLOR, TINT** and **SHARPNESS** – are preset to factory specifications. Although they are usually the best, you may need to make some further adjustments for a natural looking image.

NOTES:

- Procedures must be followed within 5 seconds or the Picture Control mode will be cancelled.
- When setting the Picture Control, the Game mode will be cancelled.

Make sure ...

- TV/VCR power must be turned on.

1 Select "PICTURE CONTROL"

Press the MENU button on the remote control.

Press the PLAY/▲ or STOP/▼ button to point to "PICTURE CONTROL".

Then, press the F.FWD/▶ button.

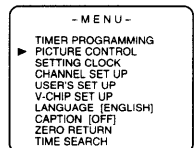

2 Select item you want to adjust

Press the PLAY/▲ or STOP/▼ button until desired control is displayed.

BRIGHT
CONTRAST
COLOR
TINT
SHARPNESS

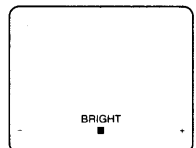

3 Adjust the picture control

Press the F.FWD/▶ or REW/◀ button to adjust to your desired level.

	REW/◀	F.FWD/▶
BRIGHT	to decrease brightness	to increase brightness
CONTRAST	to decrease contrast	to increase contrast
COLOR	to pale	to brilliant
TINT	to purple	to green
SHARPNESS	to soft	to clear

- If there is a power failure of any kind, the unit will retain its memory for this feature.

CLOSED CAPTION SYSTEM

You can view specially labeled (cc) TV programs, movies, news, pre-recorded tapes with either a dialogue caption or text display.

CAPTION mode: By choosing the caption mode, you can watch dramas, movies and news while captioning the dialogues and the contents of news.

TEXT mode: By choosing the text mode, you can watch half screen text information if you want.

1-2: You may get these captions or text information by selecting either "1" or "2". Caption "2" is used, usually for a second language if available.

NOTE:

Not all programs are broadcast with closed captions. Your television is designed to provide error free closed captions from high quality antenna, cable and VCR signals. Conversely, poor quality signals are likely to result in caption errors or no captions at all. Common signal conditions which may cause captions errors are listed below:

- Automobile ignition noise
- Electric motor brush noise
- Weak snowy reception on TV screen
- Multiplex signal reception displaying picture ghosts or airplane flutter.
- Playback of poorly recorded or worn VCR tapes.

NOTE:

If the TV/VCR displays a black box on the TV screen, this means that the TV/VCR is set to the TEXT mode. To clear screen, select [CAPTION1], [CAPTION2] or [OFF].

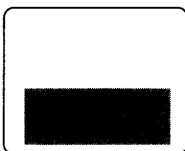

Make sure ...

- TV/VCR power must be turned on.

1 Select "CAPTION"

Press the MENU button on the remote control.

Press the PLAY/▲ or STOP/▼ button to point to "CAPTION".

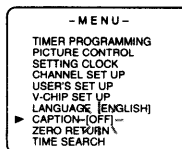

2 Select your desired caption menu

Press the F.FWD/▶ or REW/◀ button until your desired caption menu appears.

([CAPTION1], [CAPTION2], [TEXT1] or [TEXT2])

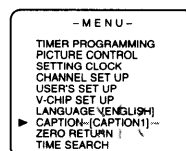

3 Exit the caption setting mode

Press the MENU button on the remote control to return to TV mode.

TO CANCEL THE CLOSED CAPTION SYSTEM

Repeat steps [1] and [2], select [OFF] using the F.FWD/▶ or REW/◀ button. Press the MENU button on the remote control to return to TV mode

WHEN THE CLOSED CAPTION MODE IS ON

The On-Screen Display will disappear after 5 seconds.

- This is also true when the MUTE button is pressed, and when the PAUSE/STILL button is pressed while recording.
- If there is a power failure of any kind, the unit will retain its memory for this feature.

V-CHIP SET UP

V-CHIP enables parents to prevent their children from watching inappropriate material on TV.

V-CHIP reads the ratings for programming (except for news and sports programs, unedited movies on premium cable channels, and Emergency Broadcast System signals), then denies access to programming if the program's rating meets the limitations you select. In this case, "PROTECTED PROGRAM by ..." message appears on the TV screen.

To block ratings, follow the steps below.

- Programming may be rated by the Motion Picture Association of America (MPAA) or according to the Television Parental Guidelines. In order to block any inappropriate programming, set your limits in both places (MPAA RATING and TV RATING).

TV RATING SET UP

Make sure ...

- TV/VCR power must be turned on.

1 Select "V-CHIP SET UP"

Press the MENU button on the remote control.

Press the PLAY/▲ or STOP/▼ button to point to "V-CHIP SET UP". Then, press the F.FWD/▶ button.

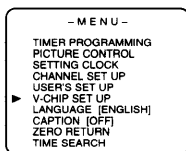

2 Select "TV RATING"

Press the PLAY/▲ or STOP/▼ button to point to "TV RATING". Then, press the F.FWD/▶ button.

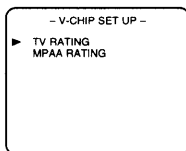

3 Select your desired item

Press the PLAY/▲ or STOP/▼ button to point to your desired item. Then, press the F.FWD/▶ button to select [BLOCK] or [VIEW].

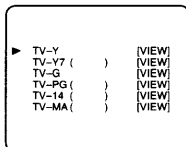

- When you select the rating category and turn it [BLOCK], the higher rating will turn [BLOCK] automatically. Also, the lower rating will turn [VIEW] automatically.
- When you turn "TV-Y" to [VIEW], the all ratings will turn to [VIEW] automatically.

Selection	Rating Category Explanations
TV-Y	Appropriate for all children
TV-Y7	Appropriate for children seven and older
TV-G	General Audience
TV-PG	Parental Guidance suggested.
TV-14	Unsuitable for children under 14
TV-MA	Mature audience only

When you select TV-Y7, TV-PG, TV-14, or TV-MA and you press the F.FWD/▶ button, the sub-ratings will appear on the TV screen.

If you select the rating category (example: TV-PG) and turn it [BLOCK] or [VIEW], the sub-ratings (example: V for Violence) will turn [BLOCK] or [VIEW] automatically.

You can set the sub-ratings to [BLOCK] or [VIEW] individually when the rating category is set to [BLOCK].

To set the sub-ratings individually, follow the steps below.

• When you select [TV-Y7]:

Press the STOP/▼ or PLAY/▲ button to select "FV" (Fantasy Violence).

Then, press the F.FWD/▶ button to select [BLOCK] or [VIEW].

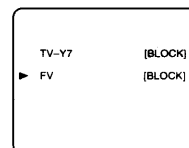

• When you select [TV-PG], [TV-14] or [TV-MA]:

Press the STOP/▼ or PLAY/▲ button to select "D" (Suggestive Dialog), "L" (Coarse Language), "S" (Sexual Situation), or "V" (Violence). Then, press the F.FWD/▶ button to select [BLOCK] or [VIEW].

Note: When you select [TV-MA], "D" does not appear on the TV screen.

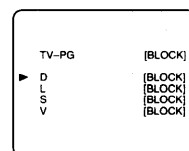

- The sub-ratings which set to [BLOCK] appears next to the rating category in the TV RATING menu.

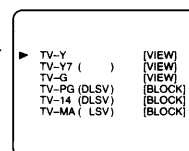

4 Exit the V-Chip setting mode

Press the MENU button on the remote control to return to original mode.

MPAA RATING SET UP

Make sure ...

- TV/VCR power must be turned on.

1 Select "V-CHIP SET UP"

Press the MENU button on the remote control.

Press the PLAY/▲ or STOP/▼ button to point to "V-CHIP SET UP".

Then, press the F.WD/▶ button.

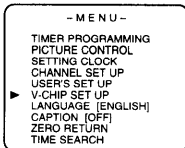

2 Select "MPAA RATING"

Press the PLAY/▲ or STOP/▼ button to point to "MPAA RATING".

Then, press the F.WD/▶ button.

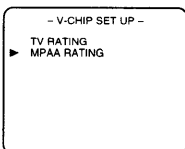

3 Select your desired item

Press the PLAY/▲ or STOP/▼ button to point to your desired item.

Then, press the F.WD/▶ button to select [BLOCK] or [VIEW].

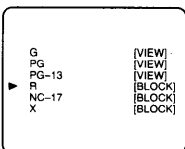

Selection	Rating Category Explanations
G	General Audience
PG	Parental Guidance suggested.
PG-13	Unsuitable for children under 13
R	Restricted; under 17 requires accompanying parent or adult guardian
NC-17	No one under 17 admitted
X	Mature audience only

- When you select the rating category and turn it [BLOCK], the higher rating will turn [BLOCK] automatically. Also, the lower rating will turn [VIEW] automatically.
- When you turn "G" to [VIEW], the all ratings will turn to [VIEW] automatically.

4 Exit the V-Chip setting mode

Press the MENU button on the remote control to return to original mode.

PLAYBACK

NORMAL PLAYBACK

Make sure ...

- TV/VCR power must be turned on.

1 Insert a prerecorded tape

If the erase-protection tab has been removed, the TV/VCR will start playback automatically.

2 To begin playback

Press the PLAY button.



3 To stop playback

Press the STOP button when playback is completed.

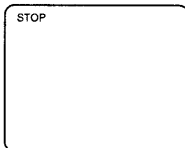

TRACKING ADJUSTMENT

- Tracking adjustment will be set automatically (Digital Tracking function) when you start playback.
- However when playing pre-recorded tapes or tapes recorded on units other than your own, noise lines (black and white streaks) may appear on the playback picture. If this occurs, you can adjust the tracking control manually by pressing the CHANNEL ▲ or ▼ button until the streaks disappear. To return to the DTR function, stop the tape once and start playback again.

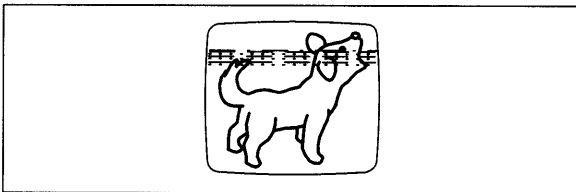

PICTURE SEARCH

This feature is very useful in finding or skipping over a particular scene on a tape. In this mode, the sound will be muted.

- 1) You may view a video tape at a high speed in either a forward or reverse direction by pressing the F.FWD or REW button. (in the SP / LP / SLP modes)

- 2) Press it again and the TV/VCR will now search in super high speed. (in the LP / SLP modes only)

NOTE: Tapes recorded in the SP or LP mode will display a noise bar on the TV screen and the picture may revert to Black and White. This is normal.

- 3) Press the PLAY button to return to normal speed.

STILL PICTURE

You can view a still picture on the TV screen during playback (the Still mode). Press the PAUSE/STILL button during playback. Only tapes recorded in the SLP mode will show the least amount of lines. Press the PLAY button to return to playback.

NOTES:

- Usually there will be video “noise” lines (black and white streaks or dots) on the screen. This is normal.

If the tape was originally recorded in SP or LP mode, the still picture will be black and white in addition to the “noise” lines.

This is not a fault of the machine, but is a by-product of the technology involved in producing a TV/VCR with 2 video heads.

- If it is left in the Pause mode for more than five minutes, the TV/VCR will automatically switch to the Stop mode.

NOISE CANCEL (in the Still mode)

This feature allows you to reposition or reduce the noise lines of a still picture. Press the PAUSE/STILL button so that the noise lines change position on the screen so you can see the picture in its entirety without distracting noise lines.

NOTE: This feature can be activated ONLY when viewing a tape recorded in the SLP mode. If the tape was originally recorded in the SP or LP mode, the still picture may revert to black and white in addition to the “noise bars”. This is normal.

VERTICAL HOLD CONTROL

In the Pause/Still mode only, when the picture begins to vibrate vertically, stabilize the picture by pressing the CHANNEL ▲ or ▼ button.

NOTE:

If there are video noise lines on the screen, reposition or reduce them. Refer to “NOISE CANCEL”.

SPECIAL PLAYBACK

Make sure ...

- TV/VCR power must be turned on.
- Insert a prerecorded tape.
- Before playback, follow steps below.

RENTAL PLAYBACK

This function enables you to improve the picture quality when playing back worn cassettes such as rented tapes.

1 Select "USER'S SET UP"

Press the MENU button on the remote control.

Press the PLAY/▲ or STOP/▼ button to point to "USER'S SET UP". Then, press the F.FWD/▶ button.

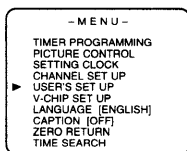

2 Set "RENTAL" to [ON]

Press the PLAY/▲ or STOP/▼ button to point to "RENTAL".

Press the F.FWD/▶ or REW/◀ button until [ON] appears.

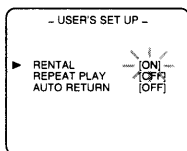

3 Exit the Rental setting

Press the MENU button on the remote control to return to the TV mode.

4 Start playback

Press the PLAY button to start playback. "RENTAL PLAY ▶" appears.

- Once you select the Rental mode, it stays in effect even after you turn off the TV/VCR.

TO CANCEL THE RENTAL MODE

Repeat steps [1] and [2], select [OFF] using the F.FWD/▶ or REW/◀ button on the remote control. Press the MENU button on the remote control to return to TV mode.

If there is a power failure of any kind, the unit will retain its memory for this feature.

AUTO REPEAT PLAYBACK

The TV/VCR has the auto repeat function that allows you to repeat a tape indefinitely without touching the PLAY button.

ALL REPEAT: Repeat playback from the beginning to the end of the tape.

BLANK REPEAT: Repeat playback from the beginning to a blank part, which is blank for more than 10 seconds.

1 Select "USER'S SET UP"

Press the MENU button on the remote control.

Press the PLAY/▲ or STOP/▼ button to point to "USER'S SET UP". Then, press the F.FWD/▶ button.

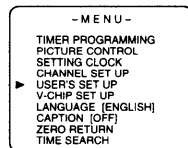

2 Select "ALL" or "BLANK"

Press the PLAY/▲ or STOP/▼ button to point to "REPEAT PLAY".

Press the F.FWD/▶ or REW/◀ button repeatedly until your desired selection [ALL] or [BLANK] appears.

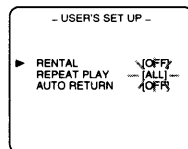

3 Exit the Repeat Play setting

Press the MENU button on the remote control to return to the TV mode.

4 Start playback

Press the PLAY button to start the Repeat Play. "REPEAT PLAY ▶" appears.

- Once you select the Repeat Play mode, it stays in effect even after you turn off the TV/VCR.
- If the Rental mode is set [ON], the "RENTAL PLAY ▶" display has priority.

TO CANCEL THE REPEAT PLAY MODE

Repeat steps [1] and [2], select [OFF] using the F.FWD/▶ or REW/◀ button on the remote control. Press the MENU button on the remote control to return to TV mode.

If there is a power failure of any kind, the unit will retain its memory for this feature.

SEARCH

Make sure ...

- TV/VCR power must be turned on.
- Insert a tape.

ZERO RETURN

This function allows you to search easily a beginning point that you want to review by rewinding or fast forwarding.

NOTE:

Zero Return **WILL NOT** work on a blank tape or a blank portion of a tape.

1 Stop a tape at your desired point

Rewind or fast forward the tape to the beginning point at which you want to review.

2 Reset the counter to 0:00:00

Press the COUNTER RESET button repeatedly.

3 Begin recording or playback

Press the RECORD or PLAY button.

Press the STOP button when recording or playback is completed.

4 To activate "ZERO RETURN" mode

Press the MENU button on the remote control.

Press the PLAY/▲ or STOP/▼ button to point to "ZERO RETURN".

Then, press the F.FWD/▶ button.

The counter will appear on the TV screen.

The tape will automatically stop when the counter returns to 0:00:00.

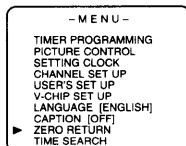

TIME SEARCH

The Time Search function makes it possible to quickly advance the tape to your desired position simply by entering the exact amount of playback time you want to skip.

NOTES:

- Time Search can be set up to a maximum of 9 hours 50 minutes (9:50) by 10 minutes at a time

- This function will not operate in recording mode.
- This function is not operative when a cassette tape is not inserted in the TV/VCR.

In the example below: To watch a program after 2 hour 50 minutes from the present position, in either direction.

1 Insert a tape.

2 Select "TIME SEARCH" mode

Press the TIME SEARCH button (with each push it will increase by 10 minute)

OR

Press the MENU button on the remote control.

Press the PLAY/▲ or STOP/▼ button to point to "TIME SEARCH".

Then, press the F.FWD/▶ button.

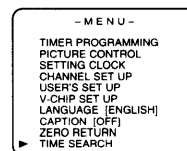

3 Enter your desired time

Press the PLAY/▲ or STOP/▼ button until your desired time appears. (Example: "2:50" stands for 2 hours 50 minutes)

If you wish to cancel the Time

Search at this point, press the MENU button on the remote control.

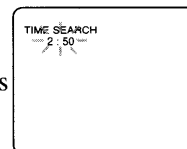

4 Begin Time Search

By pressing the REW/◀ or F.FWD/▶ button, the TV/VCR will rewind or fast forward to the specified point.

The time counts down as the searching progresses. When 0:00 is reached, the tape will start playback automatically.

TO CANCEL THE TIME SEARCH at this point

Press the STOP/EJECT button on the TV/VCR or the remote control. This will delete the selected time.

RECORDING

Make sure ...

- TV/VCR power must be turned on.
- Insert a cassette tape with its erase prevention tab in place. (If necessary, rewind or fast forward the tape to the point at which you want to begin recording.)

NOTE: This unit will ONLY record and view the same channel.

NORMAL RECORDING

You can ONLY watch the same TV program that is being recorded.

1 Select the channel to be recorded

Press the number buttons on the remote control or the CHANNEL ▲ or ▼ button.

Remember: If the TV/VCR is connected to a cable box or satellite box, the TV/VCR must be on CH3 or CH4, then the channel to be recorded must be selected on the cable box or satellite box.

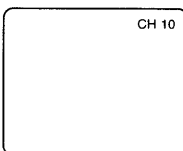

2 Select the tape speed

Press the SPEED button to select the desired tape speed (SP/ SLP).

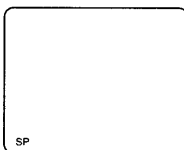

3 Begin recording

Press the RECORD button.

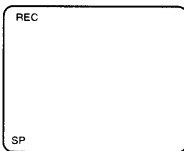

4 Stop recording

Press the STOP button when recording is completed.

SKIPPING UNWANTED SCENES DURING RECORDING

Press the PAUSE/STILL button to temporarily stop recording.

Press the PAUSE/STILL or RECORD button to resume recording.

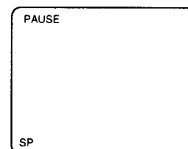

NOTES:

- After five minutes, the TV/VCR will automatically switch to the Recording mode to prevent tape damage.
- If "CLOSED CAPTION (ON)" is selected, the On-Screen Display will appear for 5 seconds, then disappear.

OTR (One Touch Recording)

This function enables you to set a recording length simply by pressing the REC/OTR button on the TV/VCR.

Make sure ...

- TV/VCR power must be turned on.
- Insert a cassette tape with its erase prevention tab in place. (If necessary, rewind or fast forward the tape to the point at which you want to begin recording.)

NOTES:

- This function CANNOT be done from the remote control.
- Recording starts immediately when the REC/OTR button is pressed.
- When the REC/OTR button is pressed 18 times, the TV/VCR returns to the Normal Recording mode.
- To stop the OTR operation, press the STOP button on the TV/VCR or on the remote control.
- To show the remaining time, press the DISPLAY button on the remote control so that "OTR" appears on the TV screen. (It will show up momentarily then disappear.)
- Recording stops when 0:00 is reached.
- Please note that in the SLP mode maximum recording time, assuming the tape is started at the beginning, is 8 hours using T-160 (or 6 hours using T-120).
- If the tape runs out before the end time, the TV/VCR will switch to the Stop mode immediately, ejects the tape and turns itself off.

1 Select the channel to be recorded

Press the number buttons on the remote control or the CHANNEL ▲ or ▼ button.

Remember: If the TV/VCR is connected to a cable box or satellite box, the TV/VCR must be on CH3 or CH4, then the channel to be recorded is selected on the cable box or satellite box.

2 Select the tape speed

Press the SPEED button to select the desired tape speed (SP/ SLP).

3 Begin OTR

Press the REC/OTR button on the TV/VCR as many times as needed. The recording length will be determined by the number of times you press the REC/OTR button. Each additional push will increase the recording time by 30 minutes. It is set up to 8 hours.

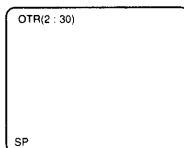

Push(es)	Display	Recording length
1 push		(normal recording)
2 pushes	0:30	30 minutes
3 pushes	1:00	60 minutes
↓	↓	↓
17 pushes	8:00	480 minutes

COPYING A VIDEO CASSETTE (Requires a VCR or camcorder)

You can make copies of video tapes made by friends or relatives for your enjoyment.

WARNING: Unauthorized recordings of copyrighted video tapes may be an infringement of copyright laws.

Connect your TV/VCR and a Source (Playing) VCR using the following diagram.

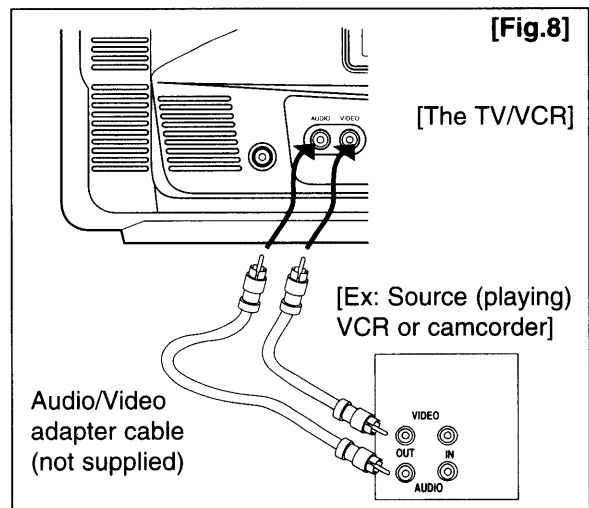

- 1) Insert a pre-recorded video cassette into the Source (Playing) VCR or camcorder.
- 2) Insert a blank video cassette, or one you want to record over, into the TV/VCR's cassette compartment.
- 3) Press the SPEED button on remote control for the TV/VCR to select the desired recording speed (SP/SLP).
- 4) Press the CHANNEL ▲ or ▼ button on the TV/VCR until "AUX" appears on the screen.
- 5) Press the RECORD button on the TV/VCR.
- 6) Begin playback of the tape in the source (Playing) VCR or camcorder.

NOTE: For best results during dubbing, use the TV/VCR's front panel controls whenever possible. The remote control might affect the source (Playing) VCR's playback operation.

TIMER

AUTOMATIC TIMER RECORDING

You may set the TV/VCR to start and end a recording while you are away. You can set 8 programs to record on specific days, daily or weekly within a 1 year period.

In the example below, the timer is being set to record:

DATE: July 6th, 2000
 SETTING TIME: from 7:30PM to 8:50PM
 CHANNEL: CH61
 TAPE SPEED: SP

Make sure ...

- If a cable box or satellite box is connected with the TV/VCR you will be limited to record only one channel. And the channel selector on the TV/VCR must be selected to the output channel of the boxes CH 3 or CH 4 and then the actual channel to be recorded must be selected on the boxes.
- Clock must be set to the correct time and date before setting the timer.
- TV/VCR power must be turn on to program it.
- Insert a cassette tape with its erase prevention tab in place. (If necessary, rewind or fast forward the tape to the point at which you want to begin recording.)
- The channel you want to record is properly set in advance. (See page 13.)

Avoid over lap of programs ...

There is a chance that a program will not be recorded. when programs overlap;

- The program with an earlier start has priority.
- Once the earliest program finishes, the overlapping programs will begin recording in sequence.
- The illustration below demonstrates the sequence of recordings.

Program 1 10:00AM - 11:00AM
 Program 2 9:00AM - 10:00AM
 Program 3 9:30AM - 12:00PM

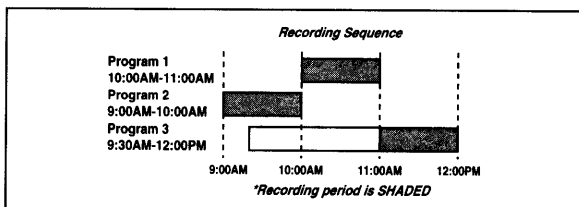

1 Select "TIMER PROGRAMMING"

Press the MENU button on the remote control. Confirm "TIMER PROGRAMMING" is pointed by pressing the PLAY/▲ button.

And press the F.FWD/▶ button.

- If you have not yet set the clock, "MANUAL CLOCK SET" appears. If so, follow steps [3] to [8] on page 15. Then set the timer recording.

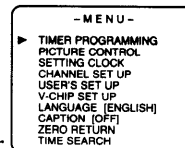

2 Select your desired program position (1~8)

Press the PLAY/▲ or STOP/▼ button to select the desired program position.

Then, press the F.FWD/▶ button.

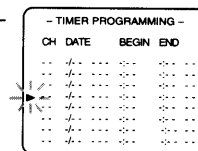

3 Set the channel number

Press the PLAY/▲ or STOP/▼ button until the desired channel number appears.

(Example: CH61)

Then, press the F.FWD/▶ button.

Remember: If the TV/VCR is connected to a cable box or satellite box, the TV/VCR must be on CH3 or CH4, then the channel to be recorded is selected on the cable box or satellite box.

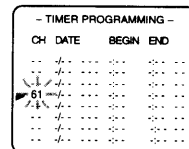

4 Select once, every day or weekly recording

For once recording :

Press the PLAY/▲ (up) button until the desired date appears. (Example: "7/06" for July 6th). Then, press the F.FWD/▶ button.

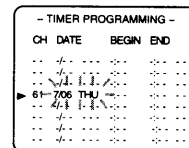

For every day recording : To record a TV program at the same time on the same channel every day. (Example: Monday through Sunday)

Press the STOP/▼ (down) button until "EVRY DAY" appears. Then, press the F.FWD/▶ button.

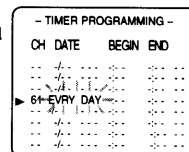

For weekly recording : To record a TV program at the same time on the same channel every week. (Example: every Monday)

Press the STOP/▼ (down) button until "EVRY" and your desired day of the week appear together. Then, press the F.FWD/▶ button.

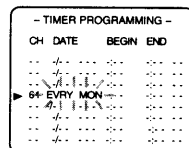

5 Set beginning hour

Press the PLAY/▲ or STOP/▼ button until the desired hour appears. (Example: "7, PM" for 7:30PM) Then, press the F.FWD/▶ button.

- TIMER PROGRAMMING -			
CH	DATE	BEGIN	END
..
..
..
▶ 61	706 THU	7:30	PM
..
..
..
..

6 Set beginning minute

Press the PLAY/▲ or STOP/▼ button until the desired minute appears. (Example: "30" for 7:30PM) Then, press the F.FWD/▶ button.

- TIMER PROGRAMMING -			
CH	DATE	BEGIN	END
..
..
..
▶ 61	706 THU	7:30	PM
..
..
..
..

7 Set end hour

Press the PLAY/▲ or STOP/▼ button until the desired hour appears. (Example: "8, PM" for 8:50PM) Then, press the F.FWD/▶ button.

- TIMER PROGRAMMING -			
CH	DATE	BEGIN	END
..
..
..
▶ 61	706 THU	7:30	8:50
..
..
..
..

8 Set end minute

Press the PLAY/▲ or STOP/▼ button until the desired minute appears. (Example: "50" for 8:50PM) Then, press the F.FWD/▶ button.

- TIMER PROGRAMMING -			
CH	DATE	BEGIN	END
..
..
..
▶ 61	706 THU	7:30	8:50
..
..
..
..

9 Set the tape speed

Press the PLAY/▲ or STOP/▼ button until the desired tape speed appears. (Example: SP)

- TIMER PROGRAMMING -			
CH	DATE	BEGIN	END
..
..
..
▶ 61	706 THU	7:30	8:50 SP
..
..
..
..

10 Finish setting the program

Press the F.FWD/▶ or REW/◀ button. The program is now completed.

- To set another program, repeat steps [2] to [10].
- Press the MENU button on the remote control to return to original mode.

11 Set the timer

Press the POWER button to set automatic timer recording. The TIMER REC indicator lights up.

- You must turn off the TV/VCR to activate automatic timer recording.

If power is not turned off and you continue watching TV, "TIMER REC STANDBY" starts flashing on the TV screen 2 minutes before the programmed start time.

TIMER PROGRAM EXTENSION

To shift the time schedule of an automatic timer recording.

- 1) Press the POWER button.
- 2) Repeat step [1] on page 26.
- 3) Press the RECORD button and select the desired program using the PLAY/▲ or STOP/▼ button.
- 4) Press the RECORD button again.

Each additional push will shift forward the begin/end time for recording by 10 minutes. When the recording is already in progress, each additional push will shift forward the end time only. If you want to cancel while setting, press the PAUSE/STILL button on the remote control. The recording time returns to the original time.

NOTE: When you shift forward the time schedule during recording, the recording speed will automatically be set to the SLP mode.

- 5) Press the F.FWD/▶ or REW/◀ button to exit the setting menu. Then press the MENU button on the remote control to return to original mode.

TO CORRECT A PROGRAM

- **While setting a program;** press the REW/◀ button to go back one step and enter the correct numbers using the PLAY/▲ or STOP/▼ button.
- **After setting a program;**
 - 1) Press the POWER button.
 - 2) Repeat steps [1] - [2] on page 26.
 - 3) Press the F.FWD/▶ button (or press the REW/◀ button to go back one step) until the part you want to correct begins flashing, then make the changes pressing the PLAY/▲ or STOP/▼ button.
 - 4) Press the POWER button to set automatic timer recording.

TO CANCEL AN AUTOMATIC TIMER RECORDING

- **After setting a program;**
 - 1) Press the POWER button.
 - 2) Repeat steps [1] ~ [2] on page 26 and select a program you want to cancel.
 - 3) Press the T-PROG. CLEAR button.
 - 4) Press the MENU button on the remote control to return to TV mode.
- **While recording is in progress;**
 - 1) Press POWER button.
 - 2) Press the STOP/EJECT button on the TV/VCR.

TO CHECK THE BEGIN/END TIME

- 1) Press the POWER button so that the REC indicator goes off.
- 2) Press the MENU button on the remote control.
- 3) Confirm "TIMER PROGRAMMING" is pointed.
- 4) Press the F.FWD/▶ button. The details of programs appear on the TV screen.
- 5) Press the MENU button on the remote control to return to TV mode.

HINTS FOR AUTOMATIC TIMER RECORDING

- Make sure the channel you want to record is properly set in advance.
- It is not necessary to press the RECORD button for timer recording.
- Recording begins automatically at the Start time.
- If you are recording using a Timer mode, you may not operate the unit manually.
- The erase-prevention tab on the cassette must be in place (or you must put tape over the hole).
- If the erase-prevention tab is removed, the cassette will be ejected when the POWER button is pressed to off.
- If the tape runs out before the end time, the TV/VCR will switch to the Stop mode immediately, and the tape will be ejected.

AUTO RETURN

With this feature, after timer recording is finished, the beginning of the recorded program(s) can be searched for automatically.

1 Select "USER'S SET UP"

Press the MENU button on the remote control.
Press the PLAY/▲ or STOP/▼ button to point to "USER'S SET UP". Then, press the F.FWD/▶ button.

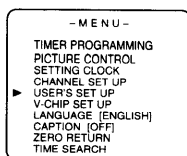

2 Set "AUTO RETURN" to [ON]

Press the PLAY/▲ or STOP/▼ button to point to "AUTO RETURN". Press the F.FWD/▶ or REW/◀ button until [ON] appears.

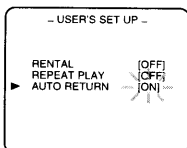

3 Auto Return will begin

When all the timer recordings are completed, the TV/VCR will rewind to the beginning of the recorded program(s).

NOTE:

- If you press the POWER button while tape is rewinding, the Auto Return will stop.

4 Watch the recorded program

Press the PLAY button.

TO CANCEL THE AUTO RETURN MODE

Repeat steps [1] and [2], select [OFF] using the F.FWD/▶ or REW/◀ button.

If there is a power failure of any kind, the unit will retain its memory for this feature.

WAKE UP TIMER

The Wake Up Timer function turns on the TV/VCR without using the POWER button after a desired period of time.

NOTES:

- Use the remote control for this procedure.
- Clock must be set to the correct time before setting the timer.
- If you want to select [TAPE], you must insert a cassette tape in the TV/VCR. The tape will start playback automatically on your desired time.

1 Select "WAKE UP TIMER"

Press the WAKE UP/SLEEP button on the remote control once, and confirm "ON/OFF" is pointed.

Press the F.FWD/▶ or REW/◀ button until [ON] appears.

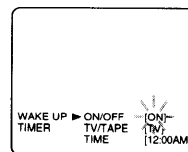

2 Select "TV" or "TAPE"

Press the PLAY/▲ or STOP/▼ button until to point to "TV/TAPE".

Press the F.FWD/▶ or REW/◀ button, and select [TV] or [TAPE].

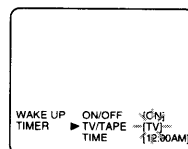

3 Set wake up time

Press the PLAY/▲ or STOP/▼ button until to point to "TIME".

Press the F.FWD/▶ or REW/◀ button until your desired wake up time appears.

Each additional push will increase (or decrease) the time by 10 minutes.

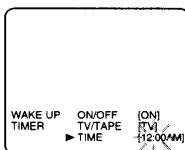

4 Exit the Wake Up Timer setting

Press the MENU button on the remote control to return to TV mode.

TO CANCEL THE WAKE UP TIMER

Repeat step [1] but select [OFF].

SLEEP TIMER

The Sleep Timer function turns off the TV/VCR without using the POWER button after a desired period of time.

NOTE:

- This function does not operate during Recording mode.

1 Select "SLEEP TIMER"

Press the WAKE UP/SLEEP button on the remote control until "SLEEP TIMER" appears.

2 Set sleep time

Press the PLAY/▲, STOP/▼, F.FWD/▶ or REW/◀ button until your desired sleep time appears.

Each additional push will increase the time by 30 minutes up to 120 minutes.

Press the MENU button on the remote control to exit the Sleep Timer setting.

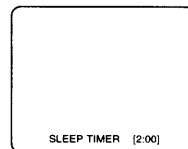

TO CANCEL THE SLEEP TIMER

Press the WAKE UP/SLEEP button on the remote control until "SLEEP TIMER" appears.

To view the time left for sleep timer press the WAKE UP/SLEEP button twice, then press the MENU button on the remote control to exit the sleep timer setting.

MAINTENANCE

CABINET CLEANING

- Wipe the front panel and other exterior surfaces of the TV/VCR with a soft cloth immersed in lukewarm water and wrung dry.
- Never use a solvent or alcohol. Do not spray insecticide liquid near the TV/VCR. Such chemicals may cause damage and discoloration to the exposed surfaces.

AUTO HEAD CLEANING

- Automatically cleans video heads as you insert or remove a cassette, so you can see a clear picture.
- Playback picture may become blurred or interrupted while the TV program reception is clear. Dirt accumulated on the video heads after long periods of use, or the usage of rental or worn tapes can cause this problem.

If a streaky or snowy picture appears during playback, the video heads in your TV/VCR may need to be cleaned.

1. Please visit your local Audio/Video store and purchase a good quality VHS Video Head Cleaner.
2. If a Video Head Cleaner does not solve the problem, please call our help line at 1-800-242-7158, to locate an Authorized Service Center.

NOTES:

- Remember to read the instructions included with the video head cleaner before use.
- Clean video heads only when problems occur.

SERVICING

- Should your TV/VCR become inoperative, do not try to correct the problem by yourself. There are no user-serviceable parts inside. Turn off, unplug the power cord, and please call our help line at 1-800-242-7158, to locate an Authorized Service Center.

TROUBLESHOOTING GUIDE

If you have followed the instructions contained in this manual and have difficulty in operating your TV/VCR, locate the **PROBLEM** in the left column below. Check the corresponding **CORRECTIVE ACTION** column to remedy the problem.

PROBLEM	CORRECTIVE ACTION
No power.	<ul style="list-style-type: none"> • Make sure the AC cord is connected to an AC outlet. • Make sure the power is turned on.
No picture and sound.	<ul style="list-style-type: none"> • Make sure the AC cord is connected to an AC outlet. • Check antenna connection. • Let the TV/VCR program its' tuner memory.
No picture or poor picture on TV/VCR.	<ul style="list-style-type: none"> • Adjust direction or replace antenna. • Adjust picture controls.
No sound or poor sound.	<ul style="list-style-type: none"> • Adjust volume control on remote control or main unit. • Press the MUTE button to restore sound.
Timer recording is not possible.	<ul style="list-style-type: none"> • Make sure the timer recording is set correctly. • Make sure the power is off. • Make sure the TV/VCR clock is set correctly.
Cannot go into Record mode.	<ul style="list-style-type: none"> • Make sure the tape has an erase-prevention tab. If need, cover the hole with plastic tape.
Playback picture is partially noisy.	<ul style="list-style-type: none"> • Adjust tracking control for a better picture using the CHANNEL ▲ or ▼ button on the TV/VCR.
No picture but the audio is OK in playback.	<ul style="list-style-type: none"> • Head cleaning may be necessary. Refer to "AUTO HEAD CLEANING" on page 29.
No operation by infrared Remote Control.	<ul style="list-style-type: none"> • Make sure the AC cord is connected to an AC outlet. • Check batteries in remote control.
Video or color fades in and out when making a copy of a video tape.	<ul style="list-style-type: none"> • You can not copy a copyrighted video tape. You are experiencing copy guard protection.

CLOSED CAPTION PROBLEM	POSSIBLE REMEDY
My TV/VCR is showing captions that are misspelled.	<ul style="list-style-type: none"> • You are watching a live broadcast and spelling errors made by the closed captioning production company may pass through uncorrected. A prerecorded program will not show any misspelled words because of the normal time available for editing the captions.
My TV/VCR will not show the text in its entirety or there is a delay of what is being said.	<ul style="list-style-type: none"> • Captions that are delayed a few seconds behind the actual dialogue are common for live broadcast. Most captioning production companies can display a dialogue to a maximum of 220 words per minute. If a dialogue exceeds that rate, selective editing is used to insure that the captions remain up-to-date with the current TV screen dialogue.
My captions are scrambled with white boxes on the TV screen.	<ul style="list-style-type: none"> • Interference caused by building, power lines, thunderstorms, etc. may cause scrambled or incomplete captions to appear.
My program guide listed a TV show as being closed captioned but none of the captions were displayed.	<ul style="list-style-type: none"> • Broadcasters may at times use a time compression process to speed up the actual program so that additional advertising time can be given. Since the decoder cannot read the compressed information, captions will be lost.
My prerecorded video tape does not show any captions. The tape box mentions it being closed captioned.	<ul style="list-style-type: none"> • The video tape was either an illegal copy or the tape duplicating company accidentally left out the captioning signals during the copying process.
My TV screen shows a black box on certain channels.	<ul style="list-style-type: none"> • You are in the TEXT mode. Select CAPTION mode to CAPTION [OFF].

SPECIFICATIONS

GENERAL SPECIFICATIONS

CRT : 19 inch in-line gun, 90° deflection tube
Television system : NTSC-M
Closed caption system : §15.119/FCC
Video Heads : Rotary two-head
Tape width : 1/2 inch
Tape speed
 SP : 33.40mm/sec.
 LP : 16.67mm/sec.
 SLP : 11.12mm/sec.
Tuner channel
 TV VHF Low : #2~#6
 TV VHF High : #7~#13
 TV UHF : #14~#69
 CATV
 VHF : 5A
 MID band : A5~A1, A-1
 SUPER band : J~W
 HYPER band : W+1~W+84
Terminals
 Antenna input : VHF/UHF 75 ohms unbalanced
 Video input : RCA connector × 1
 Audio input : RCA connector × 1
 Earphone : 1/8" monaural (3.5 mm)

ELECTRICAL SPECIFICATIONS

Video input level : 0.5~2.0Vp-p
Audio input level : -15dBs
 Video S/N ratio : More than 46dB
 Audio S/N ratio : More than 43dB

OTHER SPECIFICATIONS

Power requirement : AC 120V/60Hz
Power consumption : 90W
Dimensions : H:19-5/8" (498mm)
 W:19-3/8" (492mm)
 D:18-11/16" (474mm)
Weight : 44.1 lbs (20kg)

- **Designs and specifications are subject to change without notice and without our legal obligation.**
- **If there is a discrepancy between languages, the default language will be English.**

CABLE CHANNEL DESIGNATIONS

If you subscribe to cable TV, the channels are displayed as 1-125. Cable companies often designate channels with letters or letter-number combinations. Please check with your local cable company. The following is a chart of common cable channel designations.

CATV channel	5A	2	3	4	5	6	7	8	9	10	11	12	13	A	B
TV Display	1	2	3	4	5	6	7	8	9	10	11	12	13	14	15
CATV channel	C	D	E	F	G	H	I	J	K	L	M	N	O	P	Q
TV Display	16	17	18	19	20	21	22	23	24	25	26	27	28	29	30
CATV channel	R	S	T	U	V	W	W+1	W+2	W+3	W+4	W+5	W+6	W+7	W+8	W+9
TV Display	31	32	33	34	35	36	37	38	39	40	41	42	43	44	45
CATV channel	W+10	W+11	W+12	W+13	W+14	W+15	W+16	W+17	W+18	W+19	W+20	W+21	W+22	W+23	W+24
TV Display	46	47	48	49	50	51	52	53	54	55	56	57	58	59	60
CATV channel	W+25	W+26	W+27	W+28	W+29	W+30	W+31	W+32	W+33	W+34	W+35	W+36	W+37	W+38	W+39
TV Display	61	62	63	64	65	66	67	68	69	70	71	72	73	74	75
CATV channel	W+40	W+41	W+42	W+43	W+44	W+45	W+46	W+47	W+48	W+49	W+50	W+51	W+52	W+53	W+54
TV Display	76	77	78	79	80	81	82	83	84	85	86	87	88	89	90
CATV channel	W+55	W+56	W+57	W+58	A-5	A-4	A-3	A-2	A-1	W+59	W+60	W+61	W+62	W+63	W+64
TV Display	91	92	93	94	95	96	97	98	99	100	101	102	103	104	105
CATV channel	W+65	W+66	W+67	W+68	W+69	W+70	W+71	W+72	W+73	W+74	W+75	W+76	W+77	W+78	W+79
TV Display	106	107	108	109	110	111	112	113	114	115	116	117	118	119	120
CATV channel	W+80	W+81	W+82	W+83	W+84										
TV Display	121	122	123	124	125										

ADVERTENCIA:

PARA REDUCIR EL RIESGO DE INCENDIO O DE SHOCK ELÉCTRICO, NO EXPONGA ESTE ARTEFACTO A LA LLUVIA O LA HUMEDAD.



PRECAUCION

RIESGO DE SHOCK
ELECTRICO NO ABRIR



PRECAUCION: PARA REDUCIR EL RIESGO DE SHOCK ELECTRICO, NO quite la cubierta (o la tapa posterior). EL APARATO NO TIENE ADENTRO PIEZAS QUE PUEDAN REPARARSE. DEJE LA REPARACION AL PERSONAL DE SERVICIO CALIFICADO.



ESTE SIMBOLO INDICA QUE EN ESTA UNIDAD HAY VOLTAJE PELIGROSO LO CUAL CONSTITUYE UN RIESGO DE SHOCK ELECTRICO.



ESTE SIMBOLO INDICA QUE HAY INSTRUCCIONES IMPORTANTES DE MANTENIMIENTO Y OPERACION EN LA LITERATURA QUE ACOMPAÑA A ESTE ARTEFACTO.

la nota importante está colocada en la parte trasera del gabinete.

RESGUARDOS IMPORTANTES

1. Lea las instrucciones- Todas las instrucciones de operación y seguridad deben ser leídas antes de poner el aparato en funcionamiento.

2. Conserve las instrucciones- Es importante que guarde las instrucciones de operación y seguridad para su futura referencia.

3. Respete las advertencias- Cumpla con todas las advertencias relacionadas con al aparato que están incluidas en las instrucciones.

4. Siga las instrucciones- Todas las instrucciones de uso y funcionamiento deben ser observadas.

5. Limpieza- Desconecte el TV del tomacorrientes de pared antes de limpiarlo. No utilice limpiadores líquidos o en aerosol. Use un paño húmedo para limpiarlo.

EXCEPCION: Un producto que está destinado a prestar servicio ininterrumpido y que, por alguna razón específica, tal como la posibilidad de perder el código de autorización para un convertidor de CATV, no está preparado para ser desconectado por el usuario ya sea para su limpieza como por cualquier otra razón; por lo tanto, puede excluirse de la referencia relacionada con la necesidad de desconectar el aparato en la descripción de la limpieza y que en otras circunstancias recomienda el punto 5.

6. Acoplamiento- No utilice acoplamiento no recomendados por el fabricante del televisor, porque pueden presentar peligros.

7. Agua y humedad- No use el TV cerca del agua, por ejemplo, cerca de una bañera, un lavabo, la piletta de la cocina o del lavadero, en un subsuelo húmedo o cerca de una piscina de natación, o lugares semejantes.

8. Accesorios- No coloque el aparato de TV sobre una mesa de ruedas, plataforma, trípode, repisa o mesa inestable. El TV puede caerse, causándole heridas serias a alguna persona, y daños graves al aparato. Uselo solamente en una mesa de ruedas, plataforma, trípode, repisa o



S3T26A

mesa recomendadas por el fabricante, o que sean vendidos junto con el TV. Cualquier montaje del aparato deberá seguir las instrucciones del fabricante y usar los accesorios de montaje recomendados por el mismo. Una combinación de mesa de ruedas y TV deben ser movidos con mucho cuidado. Una parada repentina, excesiva fuerza y superficies desparejas pueden ser causa de que el aparato y la mesa de ruedas sufran un vuelco.

9. Ventilación- Las ranuras y aberturas en el gabinete y la parte posterior o inferior están provistas para dar ventilación y asegurar la operación confiable del TV, además de protegerlo del sobrecalentamiento. Esas aberturas no deben ser obstruidas o cubiertas. Las aberturas nunca deben ser bloqueadas colocando el TV sobre una cama, sofá, alfombra u otra superficie similar. Este aparato de TV nunca deberá ser colocado cerca o sobre un radiador o refractario. Tampoco debe colocarse en una instalación integrada, tal como un librero o estantería a menos que se lo provea de la ventilación adecuada o se sigan correctamente las instrucciones del fabricante.

10. Fuentes de alimentación- Este TV debe ser operado solamente con el tipo de alimentación de energía indicado en la etiqueta de origen. Si usted no está seguro del tipo de energía provisto en su hogar, consulte al negocio especialista más cercano o a la empresa provisorora de energía. Con respecto a los aparatos de TV destinados a usarse con energía provista por baterías, u otras fuentes de alimentación, refiérase a las instrucciones de operación.

11. Conexión a tierra o polarización- El aparato está equipado con un enchufe polarizado de corriente alterna (enchufe con una cuchilla más ancha que la otra). Este enchufe encajará en el tomacorriente sólo en una dirección. Esa es una característica de seguridad. Si usted no puede insertar el enchufe totalmente en el tomacorriente, pruebe dando vuelta el enchufe. Si aún así el enchufe no entra perfectamente, póngase en contacto con un electricista para que cambien su tomacorriente obsoleto. No trate de modificar el objetivo de seguridad del enchufe polarizado.

FIGURA A
EJEMPLO DE CONEXION A TIERRA DE LA ANTENA
SEGUN EL CODIGO NACIONAL ELECTRICO

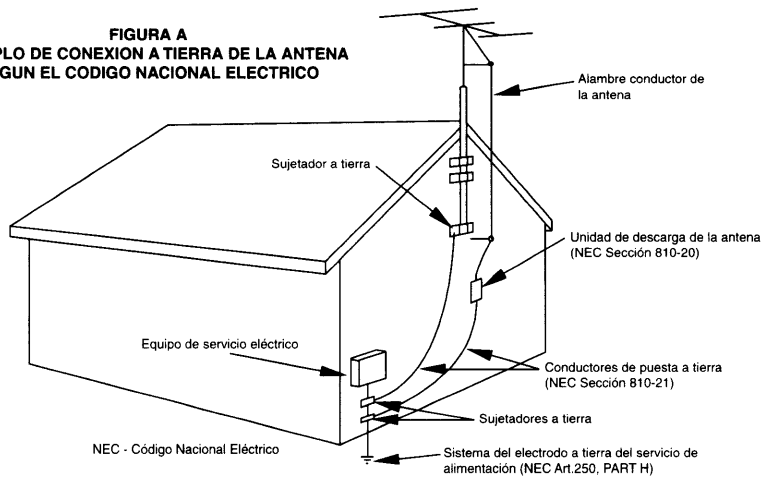

12. Protección con el cordón de energía- Los cordones de alimentación deben extenderse de manera que no sea posible pisarlos o ser perforados por objetos cercanos o apoyados en ellos, poniendo especial cuidado en los cordones del lado del enchufe, receptáculos convenientes y el lugar por donde sale del aparato.

13. Conexión a tierra de la antena externa- Si se conecta al TV un sistema de cables o antena exterior, asegúrese de que tanto la antena como el sistema de cables sean conectados a tierra, a fin de proveer alguna protección contra la fluctuación del voltaje y las cargas indirectas de estática. Las Artículo 810 del Código Nacional de Electricidad, ANSI/NFPA No. 70 provee información con respecto a la forma apropiada de conectar a tierra el mástil y la estructura de apoyo, la conexión a tierra del alambre conductor de entrada hasta una unidad de descarga de la antena, la medida de los conductores de la conexión, la ubicación de la unidad de descarga de la antena, la conexión de los electrodos a tierra y los requerimientos para el electrodo de puesta a tierra (Fig. A)

14. Rayos- Para obtener una protección adicional para este aparato receptor durante una tormenta con rayos, o cuando se lo deja solo o sin usar por largos períodos, desconecte el tomacorriente de pared y también desconecte la antena o el sistema de cables. Esto impedirá que el TV se dañe debido a algún rayo o a fluctuaciones de alimentación.

15. Líneas de alimentación- Un sistema de antena externa no debe estar ubicado en la vecindad de líneas de alimentación aéreas u otros circuitos de alimentación de luces eléctricas, o donde pueda caerse sobre tales líneas o circuitos. Al instalar un sistema de antena exterior, se debe tener cuidado extremo de no tocar esas líneas de alimentación o circuitos porque el contacto podría resultar fatal.

16. Sobrecarga- No sobrecargue los tomacorrientes de pared y los cordones de extensión porque esto puede resultar en riesgo de incendio o shock eléctrico.

17. Entrada de objetos y líquidos- Nunca introduzca objetos de ningún tipo a través de las aberturas del aparato de TV porque podrían tocar puntos internos peligrosos del voltaje o partes en cortocircuito, que pueden provocar un incendio o shock eléctrico. Tampoco derrame líquidos de ninguna clase sobre el aparato de TV.

18. Reparación- No trate usted de reparar este TV, porque abrirlo o quitarle la cubierta puede exponerlo a un voltaje peligroso u otros riesgos. Refiérase a personal de reparaciones calificado ante cualquier avería.

19. Daños que requieren reparación- Desenchufe este aparato de TV del tomacorriente de pared y refiérase a personal de reparaciones calificado ante situaciones como las siguientes:

- Cuando el cordón de alimentación de energía o el enchufe están dañados o raídos.
- Si se ha derramado líquido o han caído objetos dentro del TV.
- Si el TV ha sido expuesto a la lluvia o al agua.
- Si el TV no funciona normalmente a pesar de seguir las instrucciones de operación. Regule sólo los controles que están cubiertos por las instrucciones de operación, puesto que el ajuste inadecuado de otros controles podría resultar en daños y frecuente-mente requieren un trabajo extenso por parte de técnicos calificados para restaurar el TV a su funcionamiento normal.
- Si el TV se ha caído o su gabinete ha sido dañado.
- Cuando el aparato muestra un cambio definido en su funcionamiento, lo cual indicaría que necesita reparación.

20. Reemplazo de partes- Cuando se requiera el reemplazo de partes, asegúrese que el técnico en reparaciones haya usado los repuestos de reemplazo especificados por el fabricante, con las mismas características que las piezas originales. La sustitución no autorizada puede ocasionar incendio, shock eléctrico, heridas a las personas u otros riesgos.

21. Examen de seguridad- Al completar cualquier servicio de mantenimiento o reparación a este aparato de TV, pida al técnico en reparaciones que realice un examen rutinario de seguridad para determinar si el TV está en las condiciones adecuadas de funcionamiento.

22. Calor- Este producto TV deben colocarse fuera del alcance de fuentes de calor tales como radiadores, rejillas de calefacción, estufas o cualquier otro aparato destinado a producir calor, incluyendo los amplificadores.

INDICE

■ RESGUARDOS IMPORTANTES	32	■ REPRODUCCIÓN	41
■ PRECAUCIONES	35	REPRODUCCIÓN NORMAL	41
UBICACIÓN	35	AJUSTE DEL SEGUIMIENTO	41
EVITE LOS PELIGROS DE DESCARGAS ELÉCTRICAS E INCENDIOS	35	BÚSQUEDA DE IMAGEN	41
ADVERTENCIA	35	IMAGEN FIJA	41
■ ACCESORIOS SUMINISTRADOS	35	CANCELACIÓN DE RUIDOS (en el mode de parada)	41
■ VIDEOCASSETES	35	CONTROL DE ESTABILIDAD VERTICAL ..	41
■ CONTROLES DE OPERACIÓN Y SUS FUNCIONES	36	■ REPRODUCCIÓN ESPECIAL	41
■ PREPARACIÓN PARA LA UTILIZACIÓN ..36		REPRODUCCIÓN DE VIDEOCASSETES DE ALQUILER	41
CONEXIONES DE ANTENA/CABLE	36	REPETICIÓN AUTOMÁTICA DE LA REPRODUCCIÓN	42
INSTALACIÓN DE LAS PILAS	37	■ BÚSQUEDA	42
MODE DE ENTRADA EXTERNA	37	RETORNO A CERO	42
■ PREPARACIÓN PARA LA UTILIZACIÓN ..37		BÚSQUEDA POR TIEMPO	42
PREPARACIÓN DE CANALES POR PRIMERA VEZ	37	■ GRABACIÓN	43
BORRADO (O ADICIÓN) DE CANALES ..	37	GRABACIÓN NORMAL	43
REPETICIÓN DE LA PREPARACIÓN DE CANALES	38	SALTO DE ESCENAS NO DESEADAS DURANTE LA GRABACIÓN	43
SELECCIÓN DE IDIOMA	38	OTR (grabación de un toque)	43
AHORRO DE LUZ DIURNA	38	COPIADO DE UN VIDEOCASSETE (Se requiere una videograbadora o una videocámara)	43
AJUSTE DEL RELOJ (AUTOMÁTICO/MANUAL)	38	■ TEMPORIZADOR	43
■ VISUALIZACIÓN EN PANTALLA	39	GRABACIÓN AUTOMÁTICA CONTROLADA POR TEMPORIZADOR	43
■ FUNCIONES ESPECIALES	39	EXTENSIÓN DE PROGRAMAS DE TEMPORIZADOR	44
DESMAGNETIZACIÓN	39	CONSEJOS PARA LA GRABACIÓN AUTOMÁTICA CON TEMPORIZADOR ..	44
CONTADOR DE TIEMPO REAL	39	RETORNO AUTOMÁTICO	45
EXPULSIÓN TRAS REBOBINADO AUTOMÁTICO	39	TEMPORIZADOR DESPERTADOR	45
■ UNCIONAMIENTO DEL TELEVISOR	39	TEMPORIZADOR PARA DORMIR	45
PARA VER UN PROGRAMA DE TELEVISIÓN	39	■ MANTENIMIENTO	45
MODOS DE JUEGO	39	■ GUÍA PARA LA LOCALIZACIÓN Y SOLUCIÓN DE PROBLEMAS	46
CONTROL DE IMAGEN	39		
SISTEMA DE SUBTÍTULOS	40		
AJUSTE DE V-CHIP	40		

NOTA ACERCA DEL RECICLAJE

Los materiales del embalaje de este producto son reciclables y pueden volver a ser utilizados. Disponga de cualquiera ellos según las normas de reciclaje de su localidad.

Las pilas nunca deberán tirarse ni incinerarse sino que deberán tratarse según las normas locales relacionadas con desperdicios químicos.

PRECAUCIONES

UBICACIÓN

Para que su televisor/videogradora realice una operación segura y su rendimiento sea satisfactorio, tenga en cuenta los puntos siguientes cuando elija un lugar para su instalación:

- Proteja la unidad de la luz solar directa y aléjela de fuentes de calor intenso.
- Evite los lugares polvorientos o húmedos.
- Evite los lugares cuya ventilación no sea suficiente para que pueda disiparse adecuadamente el calor. No tape los agujeros de ventilación de la parte superior e inferior de la unidad. No ponga la unidad encima de una alfombra porque se bloquearán los agujeros de ventilación.
- Instale la unidad en posición horizontal.
- Evite los lugares sometidos a vibraciones intensas.
- No ponga el televisor/videogradora cerca de campos magnéticos intensos.
- Evite trasladar el televisor/videogradora a lugares donde las diferencias de temperatura sea extremas.

EVITE LOS PELIGROS DE DESCARGAS ELÉCTRICAS E INCENDIOS

- No maneje el cable de alimentación con las manos mojadas.
- No tire del cable de alimentación para desconectarlo de la toma de CA. Sujételo siempre por la clavija y tione de ella.
- Si, por accidente, se derrama agua en su unidad, desenchufe inmediatamente el cable de alimentación y lleve la unidad a nuestro centro de servicio autorizado para que se la reparen.
- No meta sus dedos ni otros objetos en el portavideocasete del televisor/videogradora.
- No ponga nada directamente encima de la unidad.

ADVERTENCIA

En el interior de la unidad puede formarse condensación cuando ésta se traslada de un lugar frío a otro caliente, después de calentar una habitación fría o bajo condiciones de alta humedad. Si se reproduce una cinta en un televisor/videogradora que tenga humedad, la cinta y el televisor/videogradora podrán estropearse. Por lo tanto, cuando se produzca condensación en el interior de la unidad, conecte la alimentación y no utilice la unidad durante unas 2 horas como mínimo, hasta que su interior esté seco. El número de serie de este producto se encuentra en la parte posterior de la unidad. Ningún otro televisor/videogradora tiene el mismo número de serie que el suyo. Anote el número de serie y otra información vital en el espacio suministrado más abajo, y conserve este manual como un registro permanente de su compra, a fin de facilitar la identificación de la unidad en caso de robo. Los números de serie no se conservan en archivos.

Fecha de compra	
Distribuidor donde se compró	
Dirección del distribuidor	
N° de teléfono del distribuidor	
N° de modelo	
N° de serie	

INFORMACIÓN IMPORTANTE SOBRE DERECHOS DE AUTOR

La grabación o el empleo no autorizado de programas de televisión emitidos, cintas de vídeo, películas u otro material con derechos de autor puede violar las leyes sobre los derechos de autor. No asumimos ninguna responsabilidad por la duplicación o el empleo no autorizado ni por ningún otro acto que infrinja los derechos de los propietarios de los derechos de autor.

ADVERTENCIA DE LA FCC - Este equipo puede generar o utilizar energía radioeléctrica. Los cambios o modificaciones del equipo pueden causar serias interferencias si dichos cambios o modificaciones no han sido expresamente aprobados en el manual de instrucciones. El usuario podrá perder la autoridad de utilizar este equipo si efectúa una modificación o cambio no autorizado.

Este equipo ha sido probado y ha demostrado cumplir con las limitaciones de los dispositivos digitales de la Clase B, en conformidad con el Aparato 15 de las normas de la FCC. Estas limitaciones han sido diseñadas para proporcionar una protección razonable contra interferencias perjudiciales en una instalación residencial. Este equipo genera, utiliza y puede radiar energía radioeléctrica, y, si no se instala según las instrucciones, puede causar interferencias en las comunicaciones por radio.

Sin embargo, no existe ninguna garantía de que no se produzcan interferencias en una instalación particular. Si este equipo causa interferencias perjudiciales en la recepción de radio o televisión, lo que puede determinarse apagando y encendiendo el equipo, al usuario se le recomienda intentar corregir las interferencias tomando una o más de las medidas siguientes:

- 1) Cambie la orientación o el lugar de la antena receptora.
- 2) Aumente la distancia entre el equipo y el receptor.
- 3) Conecte el equipo a una toma de corriente cuyo circuito sea diferente de aquel al que está conectado el receptor.
- 4) Consulte a su concesionario o a un técnico en radio/televisión con experiencia para que le ayuden.

ACCESORIOS SUMINISTRADOS

Mando a distancia	N0107UD
Pilas	AA x 2

Si necesita reemplazar estos accesorios, consulte el N° DE PARTE, y llame al 1-800-242- 7158.

Dependiendo de su sistema de antena, tal vez necesite diferentes tipos de combinadores (mezcladores) o separadores (divisores). Póngase en contacto con su tienda de productos electrónicos para obtener estos artículos.

No recomendamos utilizar mandos a distancia universales. No todas las funciones pueden ser controladas mediante un mando a distancia universal. Si decide utilizar un mando a distancia universal con esta unidad, tenga en cuenta que con el número de código dado tal vez no se pueda controlar la unidad. En este caso, póngase en contacto con el fabricante del mando a distancia universal.

VIDEOCASSETES

Este televisor/videogradora puede funcionar con casi todos los videocassetes que tengan la marca **VHS**. Para obtener los mejores resultados le recomendamos utilizar cintas de alta calidad. No utilice cintas de mala calidad o que estén estropeadas.

PRECAUCIONES

- Evite la humedad. La condensación de humedad puede producirse en la cinta si ésta se traslada de un lugar frío a uno caliente o viceversa. Antes de utilizar una cinta en estas condiciones, y para evitar que ésta o su televisor/videogradora se estropee, espere hasta que la cinta se haya calentado a la temperatura de la habitación y la humedad se haya evaporado.
- Evite el calor excesivo, la alta humedad y los campos magnéticos.
- No manipule el mecanismo del videocasete.
- No toque la cinta con sus dedos.

DOS VELOCIDADES DE CINTA DIFERENTES

Antes de grabar, seleccione la velocidad de la cinta: **modo SP** (reproducción estándar) o **modo SLP** (reproducción superlarga).

Nota: Podrá reproducir una cinta que se graba en el modo LP (larga duración).

INSERCIÓN DE UN VIDEOCASSETE

Inserte el videocasete en el sentido mostrado.

Empújelo suavemente, pero continuamente, por la parte central hasta que sea introducido en el televisor/videogradora.

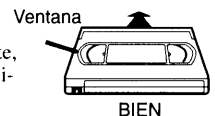

El televisor/videograbadora se encenderá automáticamente.

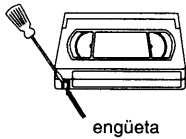

PREVENCIÓN DE BORRADO

Rompiendo la lengüeta del borde trasero del videocasete, usted podrá impedir el borrado accidental de una grabación.

Si decide volver a grabar en esa cinta, tape el agujero con cinta adhesiva.

CONTROLES DE OPERACIÓN Y SUS FUNCIONES

NOTA:

No recomendamos utilizar mandos a distancia universales. No todas las funciones pueden ser controladas mediante un mando a distancia universal. Si decide utilizar un mando a distancia universal con esta unidad, tenga en cuenta que con el número de código dado tal vez no se pueda controlar la unidad. En este caso, póngase en contacto con el fabricante del mando a distancia universal.

Consulte las figuras 1-3 de las páginas 8 y 9.

- 1 Toma de auriculares (EARPHONE)**– Para conectar los auriculares (no suministrados) y escuchar en privado. La toma es mono y tiene un tamaño de 3,5 mm.
- 2 Toma de entrada de audio (AUDIO)**– Conéctela a la toma de salida de audio de su equipo de audio, videocámara u otra videograbadora.
- 3 Toma de entrada de vídeo (VIDEO)**– Conéctela a la toma de salida de vídeo de su videocámara u otra videograbadora.
- 4 Botón de parada (STOP)**– Púlselo para detener la cinta.
Botón de expulsión (EJECT)–Púlselo en el modo de parada para expulsar la cinta del televisor/videograbadora.
Botón ▼–
 - Púlselo para seleccionar los modos de ajuste desde el menú de la pantalla.
 - Púlselo para introducir dígitos cuando establezca un programa.
(Por ejemplo: Para ajustar el reloj o establecer un programa de temporizador)
- 5 Botón de rebobinado (REW)**– Púlselo para rebobinar la cinta, o para ver la imagen en retroceso rápido durante el modo de reproducción. (Búsqueda con rebobinado)
Botón ◀–
 - Púlselo para seleccionar un modo desde un menú particular.
(Por ejemplo: IDIOMA o ADJUST DE USER)
- 6 Botón de reproducción (PLAY)**– Púlselo para iniciar la reproducción.
Botón ▶–
 - Púlselo para seleccionar los modos de ajuste desde el menú de la pantalla.
 - Púlselo para introducir dígitos cuando establezca un programa.
(Por ejemplo: Para ajustar el reloj o establecer un programa de temporizador)
- 7 Botón de avance rápido (F.FWD)**– Púlselo para avanzar rápidamente la cinta, o para ver la imagen en avance rápido durante el modo de reproducción. (Búsqueda con avance rápido)
Botón ▶▶–
 - Cuando establezca un programa (por ejemplo: para ajustar el reloj o para establecer un programa de temporizador), púlselo para determinar su elección y vaya al paso siguiente que quiera introducir.
 - Púlselo para determinar los modos de ajuste desde el menú de la pantalla.
 - Púlselo para seleccionar un modo desde un menú particular.
(Por ejemplo: IDIOMA o ADJUST DE USER)
- 8 Botón de grabación (REC)**– Púlselo para iniciar la grabación manual.
Botón de grabación de un toque (OTR)– Activa la grabación de un toque. (Sólo en el televisor/videograbadora)

- 9 Indicador de grabación (RECORD)**– Parpadea durante la grabación.
Se enciende en el modo de espera de la grabación con temporizador.
- 10 Ventanilla sensora del mando a distancia**– Recibe las señales infrarrojas procedentes del mando a distancia.
- 11 Botones de canales (CHANNEL ▲/▼)**– Púlselos para seleccionar los canales deseados para ver o grabar.
Se puede mostrar el menú principal en la pantalla del televisor pulsando repetidamente este botón del televisor/videograbadora.
Función de seguimiento– Pulse los botones para minimizar el ruido de vídeo (líneas o puntos en la pantalla) durante la reproducción. (Consulte la página 41.)
- 12 Botones de volumen (VOLUME △/▽)**– Ajustan el nivel del volumen.
- 13 Botón de la alimentación (POWER)**– Púlselo para encender y apagar el televisor/videograbadora. Púlselo para activar la grabación con temporizador.
- 14 Compartimiento del videocasete**
- 15 Botones numerados**– Púlselos para seleccionar los canales deseados para ver o grabar. Para seleccionar canales del 1 al 9, pulse primero el botón 0 y luego el botón 1 a 9.
Botón +100– Cuando seleccione canales de televisión por cable cuyo número sea superior al 99, pulse primero este botón, y luego pulse los dos últimos dígitos. (Para seleccionar el canal 125, pulse primero el botón “+100” y luego el “2” y el “5”).
- 16 Botón de menú (MENU)**– Púlselo para visualizar el menú principal en la pantalla del televisor.
- 17 Botón del visualizador (DISPLAY)**– Visualiza el contador o el número del canal actual y la hora actual en la pantalla del televisor. (Consulte la página 39.)
- 18 Botón de velocidad de cinta (SPEED)**– Púlselo para elegir la velocidad de grabación deseada: SP/SLP.
- 19 Botón T-PROG. CLEAR**– Púlselo para cancelar un programa de temporizador. (Consulte la página 44.)
Botón de reposición del contador (COUNTER RESET)– Púlselo para reponer el contador a 0:00:00.
- 20 Botón de juego (GAME)**– Establece el modo del juego y el modo de entrada externa al mismo tiempo. (Consulte la página 39.)
- 21 Botón de búsqueda con tiempo (TIME SEARCH)**– Púlselo para activar el modo de búsqueda con tiempo.
- 22 Botón de pausa/imagen fija (PAUSE/STILL)**– Púlselo para detener temporalmente la cinta durante la grabación o para ver una imagen fija durante la reproducción.
- 23 Botón de silenciamiento (MUTE)**– Silencia el sonido. Púlselo de nuevo para recuperar el sonido.
- 24 Botón de retorno de canal (CHANNEL RETURN)**– Púlselo para volver al canal anterior. Por ejemplo, pulsando una vez este botón, la visualización del canal cambiará de 3 (canal actual) a 10 (canal anterior), y al pulsarlo por segunda vez, el canal cambiará del 10 al 3.
- 25 Botón del temporizador despertador/para dormir (WAKE UP/SLEEP)**– Ajusta el temporizador para despertarse/dormir. (Consulte la página 45.)
- 26 Cordón de alimentación**– Conéctelo a la toma de CA estándar (120V/60Hz).
- 27 Terminal de antena (ANT.)**– Para conectar una antena o sistema de televisión por cable.

PREPARACIÓN PARA LA UTILIZACIÓN CONEXIONES DE ANTENA/CABLE

ANTENA COMBINADA DE VHF/UHF

La antena de varilla de VHF/UHF (no suministrada) es desmontable. Inserte el vástago de la antena en el agujero de la parte trasera superior del televisor/videograbadora. Conecte la varilla de antena de VHF/UHF o la antena combinada de VHF/UHF al terminal ANT. del televisor/videograbadora. Para obtener la mejor recepción, extienda completamente la antena de varilla de VHF/UHF y haga los ajustes necesarios. (Evite tocar la sección superior de la antena al hacer el ajuste.)

NOTA:

Antes de enchufar la antena de varilla en el terminal de antena, compruebe que la clavija no esté doblada. Si lo está, enderézcela, y luego conecte la clavija en el terminal de antena.

Consulte la figura 4 de la página 10.

NOTA:

La conexión de una antena interior no siempre ofrecerá un buena recepción de televisión.

ANTENAS SEPARADAS DE VHF/UHF

En algunos lugares será necesario utilizar una antena exterior.

Consulte la figura 5 en la página 10.

CABLE SIN CONVERTIDOR/DESCODIFICADOR

Utilice esta conexión si su sistema de televisión por cable se conecta directamente a su televisor/videogradora sin convertidor. Utilizando esta conexión usted podrá:

- 1) Utilizar el mando a distancia del televisor/videogradora para seleccionar canales.
- 2) Programar uno o más canales sin codificar para realizar la grabación automática con temporizador.

NOTA: Con esta unidad SÓLO se podrá grabar y ver un mismo canal al mismo tiempo.

Consulte la figura 6 de la página 10.

Aviso a los instaladores de sistemas CATV:

Este aviso se incluye para que los instaladores de sistemas CATV tenga en cuenta el Artículo 820-40 del NEC, que proporciona consejos para hacer una conexión apropiada a tierra y, en particular, especifica que el cable de tierra deberá conectarse a un sistema de puesta a tierra del edificio tan cerca del punto de entrada del cable como sea posible.

CABLE CON CONVERTIDOR/DESCODIFICADOR O CONVERTIDOR DE EMISIONES VÍA SATELITE

Si su servicio de televisión por cable le suministra un convertidor, o si usted utiliza un sistema de emisiones vía satélite, usted podrá utilizar las conexiones básicas mostradas aquí.

Utilizando estas conexiones, usted también podrá grabar canales codificados. Sin embargo, la selección de los canales deberá hacerse con el convertidor de televisión por cable con el convertidor de emisiones vía satélite. Esto significa que los canales no podrán ser cambiados con el mando a distancia del televisor/videogradora. La grabación inatendida se limita a un canal cada vez.

Consulte la figura 7 en la página 11.

PARA GRABAR UN CANAL CODIFICADO/DESCODIFICADO

1. Ajuste el selector de canales del televisor/videogradora al canal de salida del convertidor de televisión por cable o del convertidor de emisiones vía satélite. (Ej.: CA3)
2. Seleccione el canal que desee grabar de su convertidor de televisión por cable o del convertidor de emisiones vía satélite.

INSTALACIÓN DE LAS PILAS

- 1) Abra la tapa del compartimiento de las pilas del mando a distancia presionándola en el sentido de la flecha.
- 2) Inserte 2 pilas tamaño "AA" en el compartimiento de las pilas, en el sentido indicado por las marcas de polaridad (+/-).
- 3) Vuelva a poner la tapa.



MODOS DE ENTRADA EXTERNA

Cuando utilice una señal de entrada externa (otra videogradora o una videocámara), conecte los cables de salida de audio/video del equipo de reproducción a las tomas AUDIO IN/VIDEO IN de su televisor/videogradora. Y luego pulse el botón CHANNEL ▲ o ▼ hasta que "AUX" aparezca en la pantalla.

PREPARACIÓN PARA LA UTILIZACIÓN

Usted puede programar el temporizador para que explore todos los canales que puedan recibirse en su zona.

NOTA: La programación de la memoria de canales NO es necesaria cuando se haga la conexión a un convertidor de televisión por cable o a un convertidor de emisiones vía satélite. Ajuste el selector de canales del televisor/videogradora según el canal de salida del convertidor de televisión por cable o del convertidor de emisiones vía satélite. (Ej.: CA3) Luego seleccione el canal que desee ver en el convertidor de televisión por cable o en el convertidor de emisiones vía satélite.

PREPARACIÓN DE CANALES POR PRIMERA VEZ

- 1) Enchufe el cable de alimentación del televisor/videogradora en una toma de CA estándar.

NOTA: Si aparecen algunos dígitos en el rincón de la pantalla, pulse el botón POWER sin desenchufar el cable de alimentación.

- 2) Pulse el botón POWER para encender el televisor/videogradora.
- 3) Seleccione "ENGLISH" o "ESPAÑOL" utilizando el botón F.FWD/▶ o REW/◀. "[]" indica el idioma seleccionado.
- 4) Pulse el botón PLAY/▲ o STOP/▼ para señalar "AUTOPRESELECCION".

Luego pulse el botón F.FWD/▶. El sintonizador explorará y memorizará todos los canales activos de su área.

NOTAS:

- El televisor/videogradora distingue entre los canales de televisión estándar y los canales de televisor por cable.
- Si desea reproducir o grabar una cinta ANTES de preajustar el sintonizador, usted tendrá que pulsar el botón MENU en el mando a distancia. Para preajustar de nuevo el sintonizador, consulte "REPETICIÓN DE LA PREPARACIÓN DE CANALES" en la página 38.
- La unidad de televisor/videogradora puede reconocer los canales de TV como ellos de TV por cable a causa de los condiciones de recepción. En este caso, pruebe el preajuste automático de nuevo en las condiciones finas de recepción.
- 5) El sintonizador se para en el canal memorizado más bajo. Si desea recuperar canales seleccionados, usted podrá seleccionar directamente el canal deseado con los botones numerados del mando a distancia o con los botones CHANNEL ▲ o ▼.

BORRADO (O ADICIÓN) DE CANALES

Los canales que usted no recibe más o que ve muy de vez en cuando pueden borrarse de la memoria. (Por supuesto, usted siempre podrá añadir de nuevo a la memoria canales que haya borrado.)

- 1) Pulse el botón MENU en el mando a distancia.
Pulse el botón PLAY/▲ o STOP/▼ para señalar "AJUSTE DE CANAL".
Luego, pulse el botón F.FWD/▶.
- 2) Pulse el botón PLAY/▲ o STOP/▼ para señalar "AGREGAR/BORRAR".
Pulse el botón F.FWD/▶.
- 3) Pulse el botón PLAY/▲ o STOP/▼ hasta que aparezca el número del canal deseado. (También podrá utilizar los botones numerados o el botón CHANNEL▲ o ▼ para introducirlo.)
- 4) Pulse el botón F.FWD/▶ o REW/◀. El número del canal cambia a rojo y se borra de la memoria.

Canal añadido: Luz azul
Canal borrado: Luz verde

- Para borrar otro canal, repita los pasos (3) y (4).
- Si pulsa de nuevo el botón F.FWD/▶ o REW/◀, el canal se memorizará de nuevo.
- 5) Pulse el botón MENU en el mando a distancia para volver al modo del televisor.

NOTA: Para confirmar que los canales hayan sido borrados o añadidos, pulse el botón CHANNEL ▲ o ▼.

REPETICIÓN DE LA PREPARACIÓN DE CANALES

Cerciórese...

- Pulse el botón POWER para encender el televisor/videograbadora.
- 1) Pulse el botón MENU en el mando a distancia.
Pulse el botón PLAY/▲ o STOP/▼ para indicar "AJUSTE DE CANAL".
Luego, pulse el botón F.FWD/►.
 - 2) Pulse el botón PLAY/▲ o STOP/▼ para indicar "AUTOPRESELECCION".
Luego, pulse el botón F.FWD/►. El sintonizador explora y memoriza todos los canales activos de su área.
 - 3) El sintonizador se detiene en el canal memorizado más bajo.

SELECCIÓN DE IDIOMA

Cerciórese...

- Pulse el botón POWER para encender el televisor/videograbadora.
- NOTA:** Esta función es efectiva solamente para el idioma en el menú de la pantalla, pero no para el origen audio.
- 1) Pulse el botón MENU en el mando a distancia.
Pulse el botón PLAY/▲ o STOP/▼ para indicar "IDIOMA".
 - 2) Seleccione "ENGLISH" o "ESPAÑOL" utilizando el botón F.FWD/► o REW/◄.
 - 3) Pulse el botón MENU en el mando a distancia para volver al modo del televisor.
- NOTA:** Si, por alguna razón, el menú está en inglés, pulse el botón MENU en el mando a distancia, pulse el botón PLAY/▲ para indicar "LANGUAGE (ENGLISH)", pulse el botón F.FWD/► y finalmente pulse el botón MENU en el mando a distancia.

AHORRO DE LUZ DIURNA

Seleccione esta función y el reloj del televisor/videograbadora avanzará automáticamente una hora en abril y retrocederá una hora en octubre.

Cuando la función de ahorro de luz diurna esté activada, el reloj cambiará automáticamente de la forma siguiente:

- **Primero domingo de abril:** A las 2 AM, el reloj cambia inmediatamente a las 3 AM. Una programación que haya ajustado para hacerse entre las 2 AM y las 3 AM no empezará a grabar.
- **Último domingo de octubre:** A las 2 AM, el reloj cambia inmediatamente al 1 AM.

Cerciórese...

- Pulse el botón POWER para encender el televisor/videograbadora.
- 1) Pulse el botón MENU en el mando a distancia.
Pulse el botón PLAY/▲ o STOP/▼ para indicar "AJUSTE RELOJ".
Luego, pulse el botón F.FWD/►.
 - 2) Pulse el botón PLAY/▲ o STOP/▼ para indicar "HORA VER.". Luego, pulse el botón F.FWD/► o REW/◄ hasta que aparezca [ON].
 - 3) Pulse el botón MENU en el mando a distancia para volver al modo del televisor.

PARA CANCELAR EL MODO DE AHORRO DE LUZ DIURNA

Repita los pasos (1) a (2) y seleccione [OFF] utilizando el botón F.FWD/► o REW/◄.

AJUSTE DEL RELOJ (AUTOMÁTICO/MANUAL)

Ajuste correctamente el reloj para poder realizar bien las grabaciones automáticas con temporizador. Si se encuentra disponible en su área una emisora pública (PBS), siga los pasos de "AJUSTE AUTOMÁTICO DEL RELOJ". Si no, siga los pasos de "AJUSTE MANUAL DEL RELOJ".

AJUSTE AUTOMÁTICO DEL RELOJ

Podrá hacer que el televisor/videograbadora ajuste automáticamente el reloj utilizando el canal de la emisora pública (PBS) de su área. Una vez ajustado el reloj usando el procedimiento siguiente, el televisor/videograbadora monitoreará automáticamente la hora y la fecha correctas que estén siendo emitidas por la emisora PBS de su área, utilizando el nuevo servicio llamado Servicio de Datos Extendido (XDS).

Cerciórese...

- La alimentación del televisor/videograbadora debe estar conectada.
- Confirme que las conexiones de la antena estén bien hechas.
- El convertidor de televisión por cable debe estar encendido si su televisor/videograbadora está conectado directamente a él. (Consulte las NOTAS.)
- El canal ha sido preparado correctamente. (Consulte la página 38.)

NOTAS:

- El ajuste automático del reloj sólo necesita ser realizado una vez, pero podrá realizarse más veces si la hora del reloj, por cualquier razón, no es la correcta.
- Si el televisor/videograbadora está conectado directamente a un convertidor de televisión por cable o a un convertidor de emisiones vía satélite, la emisora PBS local deberá seleccionarse en el propio convertidor de televisión por cable, y el televisor/videograbadora deberá ajustarse al canal de salida del convertidor de televisión por cable o del convertidor de emisiones vía satélite (generalmente el canal 3 ó el 4) para poder preparar y corregir automáticamente el reloj. Si no conoce cuál es su emisora PBS local, siga los "AJUSTE MANUAL DEL RELOJ" en la página 39.

El televisor/videograbadora no puede controlar los canales del convertidor de televisión por cable ni los del convertidor de emisiones vía satélite.

- 1) Pulse el botón MENU en el mando a distancia.
Pulse el botón PLAY/▲ o STOP/▼ para indicar "AJUSTE RELOJ".
Luego, pulse el botón F.FWD/►.
- 2) Pulse repetidamente el botón F.FWD/► o REW/◄ hasta que aparezca [ON].
- 3) Pulse el botón PLAY/▲ o STOP/▼ para indicar "CAN. RELOJ AUT".
Luego pulse el botón F.FWD/► o REW/◄ hasta que aparezca el número de canal para su emisora PBS local.
Si no conoce el número de canal de PBS, deje ajustado (AUT), que está ubicado antes de (2). El televisor/videograbadora buscará automáticamente en todos los canales disponibles el de la emisora PBS local y lo seleccionará.
- 4) Pulse el botón MENU en el mando a distancia para volver al modo del televisor.
- 5) Apague el televisor/videograbadora. Porque el reloj automático estará marchando mientras el televisor/videograbadora estará apagado.

Si elige (AUT),

- el televisor/videograbadora debe buscar hasta que encuentre el canal PBS. Deberá explorar cada canal durante un par de segundos para determinar si ese canal está transmitiendo la señal XDS.
- si la hora que es ajustada automáticamente por esta emisora PBS seleccionada no es correcta, ésta tal vez no sea su emisora PBS local, sino otra de una zona horaria diferente. O puede darse el caso de que no haya ningún canal emitiendo la señal XDS en su área como lo demuestra el hecho de que no se ajuste ninguna hora. En este caso, usted deberá introducir manualmente la emisora PBS local correcta, o ajustar manualmente el reloj y desactivar la función de ajuste automático del reloj.

AJUSTE MANUAL DEL RELOJ

Cerciórese...

- La alimentación del televisor/videgrabadora deberá estar conectada.

En el ejemplo de abajo, el reloj va a ajustarse así:

FECHA: 1 de mayo de 2000

HORA: 5:40 PM

- 1) Pulse el botón MENU en el mando a distancia.

Pulse el botón PLAY/▲ o STOP/▼ para indicar "AJUSTE RELOJ".

Luego, pulse el botón F.FWD/▶.

- 2) Pulse el botón PLAY/▲ o STOP/▼ para indicar "AJUSTE MANUAL RELOJ".

Luego, pulse el botón F.FWD/▶.

- 3) Pulse el botón PLAY/▲ o STOP/▼ hasta que aparezca el mes deseado. (Ejemplo: Mayo - 05)

Luego, pulse el botón F.FWD/▶.

- 4) Pulse el botón PLAY/▲ o STOP/▼ hasta que aparezca el día del mes deseado. (Ejemplo: 1 - 01)

Luego, pulse el botón F.FWD/▶.

- 5) Pulse el botón PLAY/▲ o STOP/▼ hasta que aparezca el año deseado. (Ejemplo: 2000)

Luego, pulse el botón F.FWD/▶.

- 6) Pulse el botón PLAY/▲ o STOP/▼ hasta que aparezca la hora deseada. (Ejemplo: 5, PM)

Luego, pulse el botón F.FWD/▶.

- 7) Pulse el botón PLAY/▲ o STOP/▼ hasta que aparezca el minuto deseado. (Ejemplo: 40)

- 8) Pulse el botón MENU en el mando a distancia. Aunque los segundos no se visualizan, éstos empiezan a contar desde 00 cuando se pulsa MENU en el mando a distancia. Utilice esta función para sincronizar el reloj con la hora correcta.

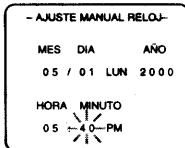

NOTA:

Cuando desconecte el cable de alimentación de CA, o en el caso de que se produzca un corte en el suministro eléctrico de más de 30 segundos, usted tendrá que volver a ajustar el reloj.

PARA CAMBIAR EL AJUSTE DEL RELOJ

Si desea cambiar el ajuste del reloj:

- 1) Siga los pasos (1) y (2).
- 2) Seleccione dónde desea hacer el cambio utilizando el botón F.FWD/▶ o REW/◀.
- 3) Introduzca los números correctos utilizando PLAY/▲ o STOP/▼.
- 4) Pulse el botón MENU en el mando a distancia para poner en funcionamiento el reloj.

TENGA EN CUENTA:

Si no hay una emisora PBS local en su zona ni en su sistema de televisión por cable, seleccione "RELOJ AUT." y pulse el botón F.FWD/▶ o REW/◀ para desactivar esta función. Luego podrá ajustar manualmente el reloj.

VISUALIZACIÓN EN PANTALLA

Para comprobar el contador, el reloj y el número del canal en la pantalla del televisor, pulse el botón DISPLAY del mando a distancia. Cada vez que lo pulse, la pantalla del televisor cambiará.

Cuando el modo de subtítulos esté desactivado:

- **Modo del contador:** Después de 5 segundos, sólo quedará el contador. Para borrarlo, pulse el botón DISPLAY.
- **Modo del reloj:** Después de 5 segundos, sólo quedará el reloj y el número de canal. Para borrarlos, pulse el botón DISPLAY.

Cuando el modo de subtítulos esté activado:

- La visualización en pantalla desaparece después de 5 segundos.
- Esto sucede aunque se pulse el botón MUTE, o el botón PAUSE/STILL mientras se graba.

FUNCIONES ESPECIALES

DESMAGNETIZACIÓN

El magnetismo de aparatos cercanos puede afectar al color de la imagen del televisor. Si pasa esto, separe la unidad del aparato. Si el color no mejora, desconecte el cable de alimentación de la toma de CA y vuelva a conectarlo después de transcurrir 30 minutos.

CONTADOR DE TIEMPO REAL

Éste muestra el tiempo de grabación o reproducción transcurrido en horas, minutos y segundos. (El tiempo visualizado no cambiará con una cinta en blanco o con partes en blanco de una cinta.)

La indicación "-" aparecerá cuando la cinta se haya rebobinado más allá de la indicación "0:00:00" en el contador de cinta.

EXPULSIÓN TRAS REBOBINADO AUTOMÁTICO

- Cuando llegue el final de la cinta durante la grabación, la reproducción o el avance rápido, la cinta será rebobinada automáticamente hasta el principio. Una vez finalizado el rebobinado, el televisor/videgrabadora expulsará la cinta y se apagará automáticamente.
- Esta función se activa cuando la repetición de reproducción está en [OFF].
- La cinta no se rebobinará automáticamente durante la grabación con temporizador o la grabación de un toque.

FUNCIONAMIENTO DEL TELEVISOR

PARA VER UN PROGRAMA DE TELEVISIÓN

- 1) Pulse el botón POWER para encender el televisor/videgrabadora.
- 2) Pulse CHANNEL ▲ o ▼ para seleccionar el número del canal deseado o pulse los botones numerados del mando a distancia.
Recuerde: si el televisor/videgrabadora está conectado a un convertidor de televisión por cable o a un convertidor de emisiones vía satélite, éste deberá estar ajustado al CA3 o CA4, luego, el canal que vaya a verse deberá seleccionarse en el convertidor de televisión por cable o en el convertidor de emisiones vía satélite.
- 3) Pulse el botón VOLUME Δ o ▽ para ajustar el volumen.

MODO DE JUEGO

Esta función le permite disminuir el contraste de la pantalla del televisor y así poder utilizarla sin problemas con un juego de televisión.

NOTA: Esta función no puede activarse durante la grabación.

Pulse el botón GAME del mando a distancia. "GAME" aparece en la pantalla.

Cuando pulse el botón GAME.

- El televisor/videgrabadora se encenderá automáticamente si está apagado.
- El televisor/videgrabadora se pondrá automáticamente en el modo de entrada externa.

PARA CANCELAR EL MODO DE JUEGO

Pulse el botón GAME o el botón CHANNEL ▲ o ▼ del mando a distancia.

CONTROL DE IMAGEN

Los controles de imagen del televisor/videgrabadora - CLARIDAD, CONTRASTE, COLOR, MATIZ y AGUDEZA- han sido preajustados según especificaciones de fábrica. Aunque estos ajustes son generalmente los mejores, usted tal vez necesite hacer algunos cambios para que la imagen se ajuste mejor a sus preferencias.

NOTAS:

- Cada paso del procedimiento deberá realizarse antes de que pasen 5 segundos desde que termina el paso anterior o el modo de control de imagen se cancelará.
- Cuando ajuste el control de imagen, el modo de juego se cancelará.

Cerciórese...

- El televisor/videgrabadora debe estar encendido.
- 1) Pulse el botón MENU en el mando a distancia.
Pulse el botón PLAY/▲ o STOP/▼ para indicar "CONTROL DE IMAGEN".
Luego, pulse el botón F.FWD/▶.
 - 2) Pulse el botón PLAY/▲ o STOP/▼ hasta que se visualice el control deseado.
 - 3) Pulse F.FWD/▶ o REW/◀ para ajustar el nivel deseado.
- Si se produce un fallo de cualquier clase en el suministro de energía, la unidad mantendrá la memoria de esta función.

SISTEMA DE SUBTÍTULOS

Usted podrá ver programas de televisión, películas, noticias y cintas pregrabadas, etiquetados especialmente (cc), con subtítulos o texto.

Modo TÍTULO: Eligiendo el modo de subtítulos, usted podrá ver dramas, películas y noticias mientras capta los diálogos y el contenido de las noticias.

Modo TEXTO: Eligiendo el modo de texto, usted podrá ver media pantalla con información de texto, si así lo desea.

1-2: Usted podrá obtener estos subtítulos e información de texto seleccionando "1" o "2". "2" se utiliza generalmente cuando se encuentra disponible un segundo idioma.

NOTA:

No todos los programas se emiten con subtítulos. Su televisión ha sido diseñada para proporcionar subtítulos sin errores de señales de alta calidad de antena, televisión por cable o videgrabadora. Las señales de mala calidad causarán errores en los subtítulos o éstos no aparecerán en absoluto. A continuación se indican algunas condiciones que pueden causar errores en los subtítulos:

- Ruido de arranque de automóviles
- Ruido de escobillas de motores eléctricos
- Recepciones débiles con efecto de nieve en la pantalla de un televisor.
- Recepción de señales múltiple que muestran efecto fantasma o vibración de la imagen causada por el paso de un avión.
- Reproducción de cintas mal grabadas o desgastadas.

NOTA:

Si el televisor/videgrabadora visualiza una caja negra en la pantalla del televisor, esto significa que éste está en el modo TEXT. Para borrar la pantalla, seleccione [SUBTIT1], [SUBTIT2] u [OFF].

Cerciórese...

- La alimentación del televisor/videgrabadora debe estar conectada.
- 1) Pulse el botón MENU en el mando a distancia.
Pulse el botón PLAY/▲ o STOP/▼ para indicar "TÍTULO".
 - 2) Pulse F.FWD/▶ o REW/◀ hasta que aparezca el menú de subtítulo deseado. [SUBTIT1], [SUBTIT2], [TEXTO1] o [TEXTO2].
 - 3) Pulse el botón MENU en el mando a distancia para volver al modo del televisor.

PARA CANCELAR EL SISTEMA DE SUBTÍTULOS

Repita los pasos (1) y (2), seleccione [OFF] utilizando el botón F.FWD/▶ o REW/◀. Pulse el botón MENU en el mando a distancia para volver al modo del televisor.

CUANDO EL MODO DE SUBTÍTULOS ESTÉ ACTIVADO

La visualización en pantalla desaparecerá después de 5 segundos.

- Esto sucede también cuando se pulsa el botón MUTE, y cuando se pulsa el botón PAUSE/STILL mientras se graba.
- Si se produce un fallo de cualquier clase en el suministro de energía, la unidad mantendrá la memoria de esta función.

AJUSTE DE V-CHIP

V-CHIP permite a los padres impedir que sus hijos vean en el televisor programas no apropiados para ellos.

V-CHIP lee la calificación de la programación (excepto noticias y programas de deportes, películas sin editar de los canales de televisión por cable de interés general, y señales de sistemas de emisión de emergencia), y luego impide el acceso a la programación si la calificación de los programas encuentra las limitaciones que usted selecciona. En este caso, el mensaje "PROGRAMA PROHIBIDO por ..." aparece en la pantalla del televisor.

Para bloquear la programación, siga los pasos de abajo.

- La programación puede haber sido calificada por la Motion Picture Association of America (MPAA) o según los consejos de Television Parental Guidelines. Para bloquear cualquier programación inapropiada, establezca sus límites en "CLASE DE MPAA" y "CLASE DE TV".

AJUSTE DE LA CALIFICACIÓN DE TV

Cerciórese...

- La alimentación del televisor/videgrabadora debe estar conectada.
- 1) Pulse el botón MENU en el mando a distancia.
Pulse el botón PLAY/▲ o STOP/▼ para indicar "AJUSTE DE V-CHIP".
Luego, pulse el botón F.FWD/▶.
 - 2) Pulse el botón PLAY/▲ o STOP/▼ para indicar "CLASE DE TV".
Luego, pulse el botón F.FWD/▶.
 - 3) Pulse el botón PLAY/▲ o STOP/▼ para indicar una calificación deseada.
Luego, pulse el botón F.FWD/▶ para seleccionar [BLOQ.] o [MIRAR].
- Cuando seleccione la categoría de calificación y activa [BLOQ.], la calificación más alta activará [BLOQ.] automáticamente. La calificación más baja también activará [MIRAR] automáticamente.
 - Cuando ponga "TV-Y" en [MIRAR], todas las calificaciones activarán [MIRAR] automáticamente.

Selección	Categorías de calificación
TV-Y	Apropiada para niños
TV-Y7	Apropiada para niños de siete años en adelante
TV-G	Para el público en general
TV-PG	Se sugiere supervisión de los padres
TV-14	No apropiada para niños de menos de 14 años
TV-MA	Para adultos solamente

Cuando seleccione TV-Y7, TV-PG, TV-14 o TV-MA y pulse el botón F.FWD/▶, las calificaciones secundarias aparecerán en la pantalla del televisor.

Si selecciona la categoría de calificación (ejemplo: TV-PG) y activa [BLOQ.] o [MIRAR], las calificaciones secundarias (ejemplo: V para Violencia) activarán [BLOQ.] o [MIRAR] automáticamente. Podrá poner las calificaciones secundarias en [BLOQ.] o [MIRAR] cuando la categoría de la calificación se ponga en [BLOQ.]. Para ajustar individualmente las calificaciones secundarias, siga los pasos de abajo.

- **Cuando usted seleccione [TV-Y7]:**
Pulse el botón STOP/▼ o PLAY/▲ para seleccionar "FV" (Violencia de fantasía). Luego, pulse el botón F.FWD/▶ para seleccionar [BLOQ.] o [MIRAR].
 - **Cuando usted seleccione [TV-PG], [TV-14] o [TV-MA]:**
Pulse el botón STOP/▼ o PLAY/▲ para seleccionar "D" (Diálogo sugestivo), "L" (Lengua grosera), "S" (Situación sexual) o "V" (Violencia). Luego, pulse el botón F.FWD/▶ para seleccionar [BLOQ.] o [MIRAR].
Nota: Cuando se seleccione [TV-MA], "D" no aparece en la pantalla del televisor.
 - Las calificaciones secundarias que se ponen en [BLOQ.] aparecen al lado de la categoría de la calificación en el menú CLASE DE TV.
- 4) Pulse el botón MENU en el mando a distancia para volver al modo original.

AJUSTE DE LA CALIFICACIÓN DE MPAA

Cerciórese...

- La alimentación del televisor/videograbadora debe estar conectada.
- 1) Pulse el botón MENU en el mando a distancia.
Pulse el botón PLAY/▲ o STOP/▼ para indicar "AJUSTE DE V-CHIP".
Luego, pulse el botón F.FWD/▶.
 - 2) Pulse el botón PLAY/▲ o STOP/▼ para indicar "CLASE DE MPAA".
Luego, pulse el botón F.FWD/▶.
 - 3) Pulse el botón PLAY/▲ o STOP/▼ para indicar una calificación deseada.
Luego, pulse el botón F.FWD/▶ para seleccionar [BLOQ.] o [MIRAR].

Selección	Categorías de calificación
G	Para el público en general
PG	Se sugiere supervisión de los padres
PG-13	No apropiada para niños de menos de 13 años
R	Restringida: Con menos de 17 años se requiere que la persona vaya acompañada por los padres o un adulto
NC-17	Menores de 17 años no admitidos
X	Para adultos solamente

- Cuando seleccione la categoría de calificación y activa [BLOQ.], la calificación más alta activará [BLOQ.] automáticamente. La calificación más baja también activará [MIRAR] automáticamente.
 - Cuando ponga "G" en [MIRAR], todas las calificaciones activarán [MIRAR] automáticamente.
- 4) Pulse el botón MENU en el mando a distancia para volver al modo original.

REPRODUCCIÓN

REPRODUCCIÓN NORMAL

Cerciórese...

- La alimentación del televisor/videograbadora debe estar conectada.
- 1) Inserte una cinta pregrabada.
Si el videocasete no tiene lengüeta de protección contra el borrado, el televisor/videograbadora iniciará la reproducción automáticamente.
 - 2) Pulse el botón PLAY para iniciar la reproducción.
 - 3) Pulse el botón STOP cuando termine la reproducción.

AJUSTE DEL SEGUIMIENTO

- El ajuste del seguimiento se realizará automáticamente (función de seguimiento digital) cuando usted inicie la reproducción.
- Sin embargo, cuando reproduzca cintas pregrabadas o cintas grabadas en otras unidades que no sean la suya, en la imagen de reproducción pueden aparecer líneas de ruido (franjas blancas y negras). En este caso, usted podrá ajustar manualmente el seguimiento pulsando el botón CHANNEL▲ o ▼ hasta que desaparezcan las franjas. Para volver a la función DTR, pare una vez la cinta y reproduzca de nuevo.

BÚSQUEDA DE IMAGEN

Esta función resulta muy útil para encontrar o saltar escenas particulares de una cinta. En este modo, el sonido se silenciará.

- 1) Podrá ver la reproducción de una cinta de vídeo a alta velocidad en la dirección de avance o retroceso pulsando el botón F.FWD o REW (en los modos SP/LP/SLP).
- 2) Al pulsar de nuevo uno de esos botones, el televisor/videograbadora realizará la búsqueda a una velocidad superalta (en los modos LP/SLP solamente).

NOTA: Las cintas grabadas en el modo SP o LP visualizarán una barra de ruido en la pantalla del televisor, y la imagen aparecerá en blanco y negro. Esto es normal.

- 3) Pulse el botón PLAY para volver a la velocidad normal.

IMAGEN FIJA

Podrá ver una imagen fija en la pantalla del televisor durante la reproducción (en el modo de imagen fija). Pulse el botón PAUSE/STILL durante la reproducción. Sólo las cintas grabadas en el modo SLP mostrarán la mínima cantidad de líneas.

Pulse el botón PLAY para volver a la reproducción normal.

NOTAS:

- Generalmente habrá líneas de "ruido" (franjas blancas y negras o puntos) en la pantalla. Esto es normal.
Si la cinta fue grabada originalmente en el modo SP o LP, la imagen fija se pondrá de color blanco y negro y además tendrá líneas de "ruido".
Esto no es un fallo de la máquina, se debe a la tecnología empleada en la producción de un televisor/videograbadora con 2 cabezas de vídeo.
- Si se deja en el modo de pausa durante más de cinco minutos, el televisor/videograbadora se pondrá automáticamente en el modo de parada.

CANCELACIÓN DE RUIDOS (en el modo de parada)

Esta función le permite repositonar o reducir las líneas de ruido de una imagen fija. Pulse el botón PAUSE/STILL para que las líneas de ruido cambien de posición en la pantalla, para que usted pueda ver la pantalla en su totalidad sin las molestas líneas de ruido.

NOTA: Esta función SÓLO puede activarse cuando se ve una cinta grabada en el modo SLP. Si la cinta fue grabada originalmente en el modo SP o LP, la imagen fija puede ponerse de color blanco y negro y además tendrá líneas de "ruido". Esto es normal.

CONTROL DE ESTABILIDAD VERTICAL

En el modo de imagen fija solamente, cuando la imagen empiece a vibrar verticalmente, estabilícela pulsando el botón CHANNEL ▲ o ▼.

NOTA: Si aparecen líneas de ruido en la pantalla, repositónelas o redúzcalas. Consulte "CANCELACIÓN DE RUIDOS".

REPRODUCCIÓN ESPECIAL

Cerciórese...

- La alimentación del televisor/videograbadora deberá estar conectada.
- Inserte una cinta pregrabada.
- Antes de la reproducción, siga los pasos de abajo.

REPRODUCCIÓN DE VIDEOCASSETES DE ALQUILER

Esta función le permite mejorar la calidad de la imagen cuando reproduce videocassetes muy usados como, por ejemplo, los que se alquilan en locales de alquiler de videocassetes.

- 1) Pulse el botón MENU en el mando a distancia.
Pulse el botón PLAY/▲ o STOP/▼ para indicar "ADJUST DE USER".
Luego, pulse el botón F.FWD/▶.
 - 2) Pulse el botón PLAY/▲ o STOP/▼ para indicar "CINTAS".
Pulse el botón F.FWD/▶ o REW/◀ hasta que aparezca [ON].
 - 3) Pulse el botón MENU en el mando a distancia para volver al modo del televisor.
 - 4) Pulse el botón PLAY para iniciar la reproducción. Aparecerá "CINTAS PLAY ▶".
- Una vez seleccionado el modo de videocassetes de alquiler, éste permanecerá activado hasta que usted apague el televisor/videograbadora.

PARA CANCELAR EL MODO DE VIDEOCASSETES DE ALQUILER

Repita los pasos (1) y (2) y seleccione [OFF] utilizando el botón F.FWD/▶ o REW/◀ del mando a distancia. Luego, pulse el botón MENU en el mando a distancia para volver al modo del televisor.

Si se produce un fallo de cualquier clase en el suministro de energía, la unidad mantendrá la memoria de esta función.

REPETICIÓN AUTOMÁTICA DE LA REPRODUCCIÓN

El televisor/videograbadora tiene una función de repetición automática que le permite repetir indefinidamente una cinta sin pulsar el botón PLAY.

TODO: La reproducción de la cinta se repite de principio a fin.

ESPACIO: La reproducción se repite desde el comienzo de una parte en blanco (cuando esta parte dure más de 10 segundos).

1) Pulse el botón MENU en el mando a distancia.

Pulse el botón PLAY/▲ o STOP/▼ para indicar "ADJUST DE USER".

Luego, pulse el botón F.FWD/▶.

2) Pulse el botón PLAY/▲ o STOP/▼ para indicar "REPETIR PLAY".

Pulse repetidamente el botón F.FWD/▶ o REW/◀ hasta que aparezca la selección deseada: (TODO) o (ESPACIO).

3) Pulse el botón MENU en el mando a distancia para volver al modo del televisor.

4) Pulse el botón PLAY para iniciar la repetición de reproducción. Aparecerá "REPETIR PLAY ▶".

• Una vez seleccionado el modo de repetición de reproducción, éste se mantendrá activado aunque usted apague el televisor/videograbadora.

• Si el modo de videocasete de alquiler está en [ON], la visualización "CINTAS PLAY ▶" tendrá prioridad.

PARA CANCELAR EL MODO DE REPETICIÓN DE REPRODUCCIÓN

Repita los pasos (1) y (2), seleccione [OFF] utilizando los botones F.FWD/▶ o REW/◀ del mando a distancia. Pulse el botón MENU en el mando a distancia para volver al modo del televisor.

Si se produce un fallo de cualquier clase en el suministro de energía, la unidad mantendrá la memoria de esta función.

BÚSQUEDA

Cerciórese...

- La alimentación del televisor/videograbadora debe estar encendida.
- Inserte una cinta.

RETORNO A CERO

Esta función puede encontrar fácilmente un punto que usted desee revisar rebobinando o avanzando rápidamente la cinta.

NOTA:

El retorno a cero **NO** funcionará en una cinta en blanco ni en una parte en blanco de una cinta.

1) Pare la cinta en el punto deseado.

Rebobine o avance rápidamente la cinta hasta el principio de la parte que desee revisar.

2) Reponga el contador a 0:00:00.

Pulse repetidamente el botón COUNTER RESET.

3) Pulse el botón RECORD o PLAY.

Pulse el botón STOP cuando termine la grabación o la reproducción.

4) Pulse el botón MENU en el mando a distancia.

Pulse el botón PLAY/▲ o STOP/▼ para indicar "RETORNO A CERO".

Luego, pulse el botón F.FWD/▶.

El contador aparecerá en la pantalla del televisor.

La cinta se detendrá automáticamente cuando el contador retorne a 0:00:00.

BÚSQUEDA POR TIEMPO

La función de búsqueda por tiempo permite avanzar rápidamente la cinta hasta cualquier posición introduciendo para ello el tiempo de reproducción exacto que desea omitirse.

NOTAS:

• La búsqueda por tiempo puede ajustarse a un máximo de 9 horas y 59 minutos (9:59), en intervalos de 10 minutos cada vez.

• Esta función no se activará en el modo de grabación.

• Esta función no se activará si no hay un videocasete en el televisor/videograbadora.

En el ejemplo de abajo: para ver un programa situado a 2 horas y 50 minutos de la posición actual, en ambos sentidos.

1) Inserte una cinta.

2) Pulse el botón TIME SEARCH (con cada pulsación, el tiempo aumentará 10 minutos)

O

Pulse el botón MENU en el mando a distancia. Pulse el botón PLAY/▲ o STOP/▼ para indicar "BUSQUEDA DE HORA".

Luego, pulse el botón F.FWD/▶.

3) Pulse el botón PLAY/▲ o STOP/▼ hasta que aparezca su tiempo deseado. (Ejemplo: "2:50" significa 2 horas y 50 minutos.)

Si desea cancelar la búsqueda por tiempo en este momento, pulse el botón MENU en el mando a distancia.

4) Pulsando el botón REW/◀ o F.FWD/▶, el televisor/videograbadora rebobinará o avanzará rápidamente la cinta hasta el punto especificado.

El tiempo se va reduciendo a medida que avanza la búsqueda. Cuando se llega a 0:00, la cinta empezará a reproducirse automáticamente.

PARA CANCELAR LA BÚSQUEDA POR TIEMPO

Pulse el botón STOP/EJECT del televisor/videograbadora o del mando a distancia.

Esto borrará el tiempo seleccionado

GRABACIÓN

Cerciórese...

- La alimentación del televisor/videograbadora deberá estar conectada.
- Inserte un videocasete con su lengüeta de protección contra borrado intacta. (En caso de ser necesario, rebobine o avance rápidamente la cinta hasta el punto donde desee iniciar la grabación.)

NOTA: Con esta unidad SÓLO se puede grabar y ver el mismo programa.

GRABACIÓN NORMAL

SÓLO podrá ver el mismo programa que se esté grabando.

- 1) Pulse los botones numerados del mando a distancia o el botón CHANNEL ▲ o ▼

Recuerde: Si el televisor/videograbadora está conectado a un convertidor de televisión por cable o a un convertidor de emisiones vía satélite, éste deberá estar ajustado a CA3 o CA4, y el canal que vaya a ser grabado tendrá que seleccionarse en el convertidor de televisión por cable o en el convertidor de emisiones vía satélite.

- 2) Pulse el botón SPEED para seleccionar la velocidad de cinta deseada (SP/SLP).
- 3) Pulse el botón RECORD.
- 4) Pulse el botón STOP cuando se termine la grabación.

SALTO DE ESCENAS NO DESEADAS DURANTE LA GRABACIÓN

Pulse el botón PAUSE/STILL para detener temporalmente la grabación.

Pulse el botón PAUSE/STILL o RECORD para reanudar la grabación.

NOTAS:

- Después de cinco minutos, el televisor/videograbadora cambiará automáticamente al modo de grabación para impedir que se estropee la cinta.
- Si se selecciona "SUBTÍTULOS", la visualización en pantalla aparecerá durante 5 segundos y luego desaparecerá.

OTR (grabación de un toque)

Esta función le permite establecer una duración de grabación pulsando simplemente el botón REC/OTR del televisor/videograbadora.

Cerciórese...

- La alimentación del televisor/videograbadora debe estar conectada.
- Inserte un videocasete con su lengüeta de protección contra borrado intacta. (En caso de ser necesario, rebobine o avance rápidamente la cinta hasta el punto donde desee iniciar la grabación.)

NOTAS:

- Esta función no puede realizarse desde el mando a distancia.
 - La grabación empieza automáticamente cuando se pulsa el botón REC/OTR.
 - Cuando el botón REC/OTR se pulse 18 veces, el televisor/videograbadora volverá al modo de grabación normal.
 - Para detener la operación OTR, pulse el botón STOP del televisor/videograbadora o del mando a distancia.
 - Para mostrar el tiempo restante, pulse el botón DISPLAY del mando a distancia para que "OTR" aparezca en la pantalla del televisor. (Se mostrará momentáneamente y desaparecerá.)
 - La grabación cesa cuando se alcanza 0:00.
 - Tenga en cuenta que en el modo SLP, el tiempo máximo de grabación, suponiendo que la cinta empieza desde el principio, es de 8 horas con cintas T-160 (o 6 horas con cintas T-120).
 - Si la cinta termina antes del tiempo de finalización, el televisor/videograbadora se pondrá inmediatamente en el modo de parada, expulsará la cinta y se apagará a sí mismo.
- 1) Pulse los botones numerados del mando a distancia o el botón CHANNEL ▲ o ▼.

Recuerde: Si el televisor/videograbadora está conectado a un convertidor de televisión por cable o a un convertidor de emisiones vía satélite, el televisor/videograbadora deberá estar ajustado a CA3 o CA4, y el canal que vaya a ser grabado tendrá que ser seleccionado en el convertidor de televisión por cable o en el convertidor de emisiones vía satélite.

- 2) Pulse el botón SPEED para seleccionar la velocidad deseada de la cinta (SP/SLP).

- 3) Pulse el botón REC/OTR del televisor/videograbadora tantas veces como sea necesario. La duración de la grabación será determinada por el número de veces que usted pulse el botón REC/OTR.

Con cada pulsación adicional, el tiempo de grabación aumentará 30 minutos. El tiempo máximo es de 8 horas.

COPIADO DE UN VIDEOCASETE

(Se requiere una videograbadora o una videocámara)

Podrá hacer copias de cintas grabadas por amigos o familiares y disfrutar de ellas.

ADVERTENCIA: Las grabaciones sin autorización de cintas protegidas por derechos de autor pueden infringir las leyes relacionadas con tales derechos.

Conecte su televisor/videograbadora a una videograbadora de reproducción.

Consulte la figura 8 en la página 25.

- 1) Inserte un videocasete pregrabado en la videograbadora de reproducción o en la videocámara.
- 2) Inserte un videocasete virgen, o uno sobre el que quiera grabar, en el compartimento del videocasete del televisor/videograbadora.
- 3) Pulse el botón SPEED del mando a distancia para que el televisor/videograbadora seleccione la velocidad de grabación deseada (SP/SLP).
- 4) Pulse el botón CHANNEL ▲ o ▼ del televisor/videograbadora hasta que aparezca "AUX" en la pantalla.
- 5) Pulse el botón RECORD del televisor/videograbadora.
- 6) Empezce a reproducir la cinta de la videograbadora de reproducción o de la videocámara.

NOTA: Para obtener los mejores resultados durante el copiado, utilice los controles del panel frontal del televisor/videograbadora siempre que sea posible. El mando a distancia puede afectar al funcionamiento de reproducción de la videograbadora de reproducción.

TEMPORIZADOR

GRABACIÓN AUTOMÁTICA CONTROLADA POR TEMPORIZADOR

Usted podrá preparar el televisor/videograbadora para que comience y termine una grabación mientras usted está ausente. Podrá ajustar 8 programas para grabarlos en días específicos, diariamente o semanalmente dentro de un periodo de 1 año.

En el ejemplo de abajo, el temporizador ha sido ajustado para grabar:

FECHA: 6 de julio de 2000

HORA: De las 7:30 PM a las 8:50 PM

CANAL: CA61

VELOCIDAD DE CINTA: SP

Cerciórese...

- Si hay un convertidor de televisión por cable o un convertidor de emisiones vía satélite conectado al televisor/videograbadora, usted sólo podrá grabar un canal. Y el selector de canales del televisor/videograbadora deberá ajustarse al canal de salida de los convertidores (CA3 o CA4), y el canal que vaya a ser grabado tendrá que ser seleccionado en los convertidores.
- El reloj debe estar ajustado a la hora y fecha correctas antes de ajustar el temporizador.
- La alimentación del televisor/videograbadora deberá estar conectada para poder programarlo.

- Inserte un videocasete con su lengüeta de protección contra borrado intacta. (En caso de ser necesario, rebobine o avance rápidamente la cinta hasta el punto donde desee iniciar la grabación.)
- El canal que desee grabar debe ajustarse correctamente de antemano. (Consulte la página 38.)

Evite la superposición de programas...

Existe la posibilidad de que no se grabe un programa.

Cuando los programas se superpongan:

- Tendrá prioridad el programa cuya hora de inicio sea más temprana.
 - Cuando termine de grabarse el primer programa, los demás programas se grabarán en orden.
- 1) Pulse el botón MENU en el mando a distancia. Confirme que se indique "COMO PROGRAMAR" pulsando el botón PLAY/▲. Y pulse el botón F.FWD/▶.
 - Si no ha ajustado el reloj aparecerá "AJUSTE MANUAL DEL RELOJ". En este caso, siga los pasos (3) a (8) de la página 39. Luego ajuste la grabación con temporizador.
 - 2) Pulse el botón PLAY/▲ o STOP/▼ para seleccionar el programa deseado. Luego, pulse el botón F.FWD/▶.
 - 3) Pulse el botón PLAY/▲ o STOP/▼ hasta que aparezca el número del canal deseado. (Ejemplo: CA61) Luego, pulse el botón F.FWD/▶.
- Recuerde:** Si el televisor/videograbadora está conectado a un convertidor de televisión por cable o a un convertidor de emisiones vía satélite, el televisor/videograbadora deberá estar ajustado a CA3 o CA4, y el canal que vaya a ser grabado tendrá que ser seleccionado en el convertidor de televisión por cable o en el convertidor de emisiones vía satélite.

4) **Para grabar una sola vez:** Pulse el botón PLAY/▲ (avance) hasta que aparezca la fecha deseada. (Ejemplo: "7/06" para el 6 de julio). Luego, pulse el botón F.FWD/▶.

Para la grabación diaria: Para grabar un programa de televisión a la misma hora y en el mismo canal todos los días. (Ejemplo: Lunes a sábado)

Pulse el botón STOP/▼ (retroceso) hasta que aparezca "CADA DIA". Luego, pulse el botón F.FWD/▶.

Para la grabación semanal: Para grabar un programa de televisión a la misma hora y en el mismo canal todas las semanas. (Ejemplo: Cada lunes)

Pulse el botón STOP/▼ (retroceso) hasta que "CADA" y el día de la semana deseado aparezcan juntos. Luego, pulse el botón F.FWD/▶.

- 5) Pulse el botón PLAY/▲ o STOP/▼ hasta que aparezca la hora deseada. (Ejemplo: "7, PM" para las 7:30 PM) Luego, pulse el botón F.FWD/▶.
- 6) Pulse el botón PLAY/▲ o STOP/▼ hasta que aparezca el minuto deseado. (Ejemplo: "30" para las 7:30 PM) Luego, pulse el botón F.FWD/▶.
- 7) Pulse el botón PLAY/▲ o STOP/▼ hasta que aparezca la hora deseada. (Ejemplo: "8, PM" para las 8:50 PM) Luego, pulse el botón F.FWD/▶.
- 8) Pulse el botón PLAY/▲ o STOP/▼ hasta que aparezca el minuto deseado. (Ejemplo: "50" para las 8:50 PM) Luego, pulse el botón F.FWD/▶.
- 9) Pulse el botón PLAY/▲ o STOP/▼ hasta que aparezca la velocidad de cinta deseada. (Ejemplo: SP)
- 10) Pulse el botón F.FWD/▶ o REW/◀. El programa queda ahora completado.

● **Para ajustar otro programa, repita los pasos (2) a (10).**

● Pulse el botón MENU en el mando a distancia para volver al modo original.

11) Pulse el botón POWER para ajustar la grabación automática con temporizador.

El indicador PRG. ESTAR LISTO se enciende.

● El televisor/videograbadora debe estar apagado para que se active la grabación automática con temporizador.

Si no desconecta la alimentación y continúa viendo televisión, "PRG. ESTAR LISTO" empezará a parpadear en la pantalla del televisor 2 minutos antes de la hora de inicio programada.

- COMO PROGRAMAR -				
CA	FECHA	INICIO	FINAL	
..
..
..
..
61	706	JUE 7:30	8:50	SP
..
..
..
..

EXTENSIÓN DE PROGRAMAS DE TEMPORIZADOR

Para cambiar el horario de una grabación automática con temporizador.

- 1) Pulse el botón POWER.
- 2) Repita el paso [1] de la página 44.
- 3) Pulse el botón RECORD y seleccione un programa deseado utilizando el botón PLAY/▲ o STOP/▼.
- 4) Pulse el botón RECORD de nuevo.

Cada vez que se pulse este botón, el tiempo de iniciar/finalizar la grabación avanzará por 10 minutos. Cuando la grabación ya está en curso, sólo el tiempo de finalizar la grabación avanzará cada vez que se pulse el botón. Si desea cancelar durante el ajuste, pulse el botón PAUSE/STILL del mando a distancia. El tiempo de grabación vuelve al modo original.

NOTA: Cuando se avance el horario durante la grabación, la velocidad de grabación se fijará automáticamente al modo SLP.

5) Pulse el botón F.FWD/▶ o REW/◀ para salir del menú de ajuste.

Luego pulse el botón MENU en el mando a distancia para volver al modo original.

PARA CORREGIR UN PROGRAMA

● **Mientras ajuste un programa,** pulse el botón REW/◀ para retroceder un paso e introducir el número correcto utilizando el botón PLAY/▲ o STOP/▼.

● **Después de ajustar un programa:**

- 1) Pulse el botón POWER.
- 2) Repita los pasos [1]-[2] de la página 44.
- 3) Pulse el botón F.FWD/▶ (o el botón REW/◀ para retroceder un paso) hasta que la parte que desee corregir empiece a parpadear, y luego haga el cambio pulsando el botón PLAY/▲ o STOP/▼.
- 4) Pulse el botón POWER para ajustar la grabación automática con temporizador.

PARA CANCELAR UNA GRABACIÓN AUTOMÁTICA CON TEMPORIZADOR

● **Después de ajustar un programa:**

- 1) Pulse el botón POWER.
- 2) Repita los pasos [1]-[2] de la página 44 y seleccione un programa que desee cancelar.
- 3) Pulse el botón T-PROG. CLEAR.
- 4) Pulse el botón MENU en el mando a distancia para volver al modo del televisor.

● **Mientras se está grabando:**

- 1) Pulse el botón POWER.
- 2) Pulse el botón STOP/EJECT del televisor/videograbadora.

PARA COMPROBAR LA HORA DE INICIO/FINALIZACIÓN

- 1) Pulse el botón POWER para que se apague el indicador GRABAR.
- 2) Pulse el botón MENU en el mando a distancia.
- 3) Confirme que se indique "COMO PROGRAMAR".
- 4) Pulse el botón F.FWD/▶. Los detalles del programa aparecen en la pantalla del televisor.
- 5) Pulse el botón MENU en el mando a distancia para volver al modo del televisor.

CONSEJOS PARA LA GRABACIÓN AUTOMÁTICA CON TEMPORIZADOR

- Asegúrese de que el canal que desee grabar haya sido ajustado correctamente de antemano.
- No es necesario pulsar el botón RECORD para la grabación con temporizador.
- La grabación empieza automáticamente a la hora de inicio.
- Si está grabando utilizando un modo de temporizador tal vez no pueda operar manualmente la unidad.
- La lengüeta de prevención de borrado del videocasete debe estar intacta (o deberá tapar el agujero con cinta adhesiva).

- Si la lengüeta de prevención de borrado ha sido quitada, el videocasete será expulsado cuando se pulse el botón POWER para desconectar la alimentación.
- Si la cinta termina antes de la hora de finalización, el televisor/videograbadora se pondrá inmediatamente en el modo de parada, y la cinta saldrá expulsada.

RETORNO AUTOMÁTICO

Con esta función, después de terminada la grabación con temporizador, el principio del(de los) programa(s) grabado(s) podrá buscarse de forma automática.

- 1) Pulse el botón MENU en el mando a distancia.
Pulse el botón PLAY/▲ o STOP/▼ para indicar "ADJUST DE USER".
Luego, pulse el botón F.FWD/▶.
- 2) Pulse el botón PLAY/▲ o STOP/▼ para indicar "REBOB. AUT.".
Pulse el botón F.FWD/▶ o REW/◀ hasta que aparezca [ON].
- 3) Cuando terminen todas las grabaciones con temporizador, el televisor/videograbadora rebobinará la cinta hasta el principio del(de los) programa(s) grabado(s).

NOTA:

- Si pulsa el botón POWER mientras se rebobina la cinta, el retorno automático se detendrá.
- 4) Pulse el botón PLAY.

PARA CANCELAR EL MODO DE RETORNO AUTOMÁTICO

Repita los pasos (1) y (2), y seleccione [OFF] utilizando el botón F.FWD/▶ o REW/◀.

Si se produce un fallo de cualquier clase en el suministro de energía, la unidad mantendrá la memoria de esta función.

TEMPORIZADOR DESPERTADOR

La función del temporizador despertador enciende el televisor/videograbadora utilizando el botón POWER después de transcurrido un periodo de tiempo deseado.

NOTAS:

- **Utilice el mando a distancia para realizar este procedimiento.**
 - El reloj debe ajustarse a la hora correcta antes de ajustar el temporizador.
 - Si desea seleccionar [REPR] tendrá que insertar un videocasete en el televisor/videograbadora. La cinta empezará a reproducirse automáticamente una vez transcurrido el tiempo deseado.
- 1) Pulse una vez el botón WAKE UP/SLEEP en el mando a distancia y confirme que se señale a "ON/OFF".
Pulse el botón F.FWD/▶ o REW/◀ hasta que aparezca [ON].
 - 2) Pulse el botón PLAY/▲ o STOP/▼ para indicar "TV/REPR".
Pulse el botón F.FWD/▶ o REW/◀ y seleccione [TV] o [REPR].
 - 3) Pulse el botón PLAY/▲ o STOP/▼ hasta indicar "TIEMPO".
Pulse el botón F.FWD/▶ o REW/◀ hasta que aparezca la hora para despertarse deseada.
Con cada pulsación, el tiempo aumentará (o disminuirá) en intervalos de 10 minutos.
 - 4) Pulse el botón MENU en el mando a distancia para volver al modo del televisor.

PARA CANCELAR EL TEMPORIZADOR DESPERTADOR

Repita el paso (1) pero seleccione [OFF].

TEMPORIZADOR PARA DORMIR

La función del temporizador para dormir apaga el televisor/videograbadora sin utilizar el botón POWER una vez transcurrido un periodo de tiempo deseado.

NOTA:

- Esta función no funciona durante el modo de grabación.
- 1) Pulse el botón WAKE UP/SLEEP del mando a distancia hasta que aparezca "TEMPORIZADOR DE DORMIR".
 - 2) Pulse el botón PLAY/▲, STOP/▼, F.FWD/▶ o REW/◀ hasta que aparezca el tiempo deseado. Cada vez que se pulse el botón, el tiempo aumentará en intervalos de 30 minutos hasta un máximo de 120 minutos.
Pulse el botón MENU en el mando a distancia para salir del ajuste del temporizador para dormir.

PARA CANCELAR EL TEMPORIZADOR PARA DORMIR

Pulse el botón WAKE UP/SLEEP del mando a distancia hasta que aparezca "TEMPORIZADOR DE DORMIR".

Luego, pulse el botón PLAY/▲, STOP/▼, F.FWD/▶ o REW/◀ y seleccione [OFF].

Para ver el tiempo que queda para que se active el temporizador para dormir, pulse dos veces el botón WAKE UP/SLEEP y luego pulse el botón MENU en el mando a distancia para salir del ajuste del temporizador para dormir.

MANTENIMIENTO

LIMPIEZA DE LA CAJA

- Limpie el panel delantero y demás superficies exteriores del televisor/videograbadora con un paño blando humedecido en agua tibia y bien escurrido.
- Nunca utilice disolventes o alcohol. No rocíe líquido insecticida cerca del televisor/videograbadora. Estas sustancias químicas podrán estropear y decolorar las superficies expuestas.

LIMPIEZA AUTOMÁTICA DE LAS CABEZAS

- Las cabezas se limpian automáticamente, para que usted pueda disfrutar de una imagen clara, al insertar o extraer un videocasete.
- La imagen de reproducción podrá tornarse borrosa o presentar interrupciones aunque el programa de televisión esté siendo recibido con claridad. La suciedad acumulada en las cabezas tras una utilización prolongada, o la utilización de cintas de alquiler o cintas viejas, puede causar este problema. Si la imagen se presenta con rayas o nieve durante la reproducción, es posible que sea necesario limpiar las cabezas de la televisor/videograbadora.

1. Por favor diríjase a su tienda local de productos de audio y vídeo y adquiera un limpiador de cabezas de videograbadora de buena calidad.

2. Si el limpiador de cabezas de vídeo no soluciona el problema, llame nuestra línea de ayuda al 1-800-242-7158 para localizar un centro de servicio autorizado.

NOTAS:

- Antes de utilizar el limpiador de cabezas, recuerde leer las instrucciones que vienen con él.
- Limpie las cabezas únicamente cuando surjan problemas.

SERVICIO

- Si no funciona su televisor/videograbadora, no intente corregir el problema usted mismo. No hay partes en el interior de unidad que el usuario deba reparar. Apague la videograbadora, desenchufe el cable de alimentación y llame nuestra línea de ayuda al 1-800-242-7158 para localizar un centro de servicio autorizado.

GUÍA PARA LA LOCALIZACIÓN Y SOLUCIÓN DE PROBLEMAS

Si a pesar de haber seguido las instrucciones de este manual, usted tiene dificultades al operar su videogradora, localice el **PROBLEMA** en la columna izquierda de la tabla que presentamos a continuación. Para solucionar el problema, verifique la columna **MEDIDA CORRECTIVA**.

PROBLEMA	MEDIDA CORRECTIVA
No hay corriente	<ul style="list-style-type: none"> • Conecte el cordón de alimentación a la toma de CA. • Oprima el botón POWER para encender.
No hay imagen ni sonido	<ul style="list-style-type: none"> • Enchufe el cordón de alimentación en toma activa de CA. • Verifique la conexión de la antena. • Programe la memoria del sintonizador.
El sonido está bien; mala imagen	<ul style="list-style-type: none"> • Regule la dirección o reemplace la antena. • Ajuste los controles de la imagen.
La imagen es buena; no hay sonido	<ul style="list-style-type: none"> • Ajuste el control de volumen en el mando a distancia o la unidad. • Oprima el botón MUTE.
No se puede grabar con timer	<ul style="list-style-type: none"> • Asegúrese de que se grabe correctamente con el timer. • Asegúrese de que haya corriente. • Asegúrese de que el reloj se ajuste correctamente.
No responde el modo de grabación	<ul style="list-style-type: none"> • Coloque una cinta adhesiva de vinilo sobre el orificio de la lengüeta que previene el borrado en el cassette.
La imagen es mala al reproducir	<ul style="list-style-type: none"> • Regule el control del seguimiento para obtener mejor imagen utilizando el botón CHANNEL ▲ o ▼ del televisor/videogradora.
En la reproducción no hay imagen, pero el sonido es adecuado.	<ul style="list-style-type: none"> • Es posible que sea necesario limpiar las cabezas. Consulte a "LIMPIEZA AUTOMÁTICA DE LAS CABEZAS" de la página 45.
No funciona con el mando a distancia.	<ul style="list-style-type: none"> • Asegúrese que el cordón de CA está conectado en un tomacorriente de CA. • Verifique las pilas de la unidad de mando a distancia.
La imagen o el color aparecen y desaparecen cuando se hace una copia de vídeo.	<ul style="list-style-type: none"> • Usted no puede copiar una videocinta con derechos de autor. Se ahora encuentra con la protección contra el copiado.

PROBLEMA DE SUBTÍTULO CERRADO	POSIBLE SOLUCION
Mi TV/VCR está mostrando subtítulos con errores gramaticales.	<ul style="list-style-type: none"> • Cuando usted está viendo un programa en vivo se producen errores gramaticales en los subtítulos cerrados que pueden pasar sin ser corregidos por la empresa productora. Un programa que ha sido previamente grabado no presenta ese tipo de errores porque el tiempo normal disponible permite corregir los subtítulos.
Mi TV/VCR no muestra el texto en su totalidad o hay demora en lo que se está diciendo.	<ul style="list-style-type: none"> • Es común la demora de unos segundos en la aparición de subtítulos con relación al diálogo en los programas en vivo. La mayoría de las compañías productoras de subtítulos pueden mostrar un diálogo de un máx. de 220 palabras/minuto. Si un diálogo excede ese límite, se utiliza corrección selectiva para asegurar que los subtítulos correspondan con el diálogo actual en la pantalla de TV/VCR.
Mis subtítulos están codificados con cuadros blancos en la pantalla de TV/VCR.	<ul style="list-style-type: none"> • La interferencia causada por edificios, líneas de energía, tormentas eléctricas, etc. pueden provocar la aparición de subtítulos incompletos o ininteligibles.
Mi guía de programas incluía un show de TV con el modo de subtítulos cerrados pero la pantalla no mostró ningún subtítulo.	<ul style="list-style-type: none"> • Algunas radiodifusoras usan a veces un proceso de compresión del tiempo para acelerar el programa actual y dar lugar a un tiempo adicional de publicidad. Puesto que el decodificador no puede leer la información comprimida, los subtítulos se pierden.
Mi cinta de video pregrabada no muestra ningún subtítulo. En las características de la cinta se indica que es de subtítulos cerrados.	<ul style="list-style-type: none"> • La cinta de video es una copia ilegal o la compañía que duplicó la cinta accidentalmente no incluyó la señal para subtítulos durante el proceso de copia.
Mi pantalla de TV muestra un recuadro negro en ciertos canales.	<ul style="list-style-type: none"> • Usted está en el modo TEXTO. Seleccione el modo SUBTIT o TITULO [OFF].

- Diseños y especificaciones están sujetos a cambios sin previo y sin obligación legal de nuestra parte.
- Si hay cualquiera diferencia entre los idiomas, el idioma implícito es inglés.

MEMO

FUNAI CORPORATION LIMITED WARRANTY

FUNAI CORP. will repair this product, free of charge in the USA in the event of defect in materials or workmanship as follows:

DURATION:

PARTS: FUNAI CORP. will provide parts to replace defective parts without charge for one (1) year from the date of original retail purchase. Two (2) years for Picture Tube. Certain parts are excluded from this warranty.

LABOR: FUNAI CORP. will provide the labor without charge for a period of ninety (90) days from the date of original retail purchase.

LIMITS AND EXCLUSIONS:

This warranty is extended only to the original retail purchaser. A purchase receipt or other proof of original retail purchase will be required together with the product to obtain service under this warranty.

This warranty shall not be extended to any other person or transferee.

This warranty is void and of no effect if any serial numbers on the product are altered, replaced, defaced, missing or if service was attempted by an unauthorized service center. This FUNAI CORPORATION Limited warranty does not apply to any product not purchased and used in the United States.

This warranty only covers failures due to defects in material or workmanship which occurs during normal use. It does not cover damage which occurs in shipment, or failures which are caused by repairs, alterations or product not supplied by FUNAI CORP., or damage which results from accident, misuse, abuse, mishandling, misapplication, alteration, faulty installation, improper maintenance, commercial use such as hotel, rental or office use of this product or damage which results from fire, flood, lightning or other acts of God.

THIS WARRANTY DOES NOT COVER PACKING MATERIALS, ANY ACCESSORIES (EXCEPT REMOTE CONTROL), ANY COSMETIC PARTS, COMPLETE ASSEMBLY PARTS, DEMO OR FLOOR MODELS.

FUNAI CORP. AND ITS REPRESENTATIVES OR AGENTS SHALL IN NO EVENT BE LIABLE FOR ANY GENERAL, INDIRECT OR CONSEQUENTIAL DAMAGES ARISING OUT OF OR OCCASIONED BY THE USE OF OR THE INABILITY TO USE THIS PRODUCT. THIS WARRANTY IS MADE IN LIEU OF ALL OTHER WARRANTIES, EXPRESS OR IMPLIED, AND OF ALL OTHER LIABILITIES ON THE PART OF FUNAI, ALL OTHER WARRANTIES INCLUDING THE WARRANTY OF MERCHANTABILITY, AND FITNESS FOR A PARTICULAR PURPOSE, ARE HEREBY DISCLAIMED BY FUNAI AND ITS REPRESENTATIVES IN THE UNITED STATES.

ALL WARRANTY INSPECTIONS AND REPAIRS MUST BE PERFORMED BY A FUNAI AUTHORIZED SERVICE CENTER. THIS WARRANTY IS VALID WHEN THE UNIT IS CARRIED-IN TO FUNAI AUTHORIZED SERVICE FACILITY.

WHEN YOU ARE RETURNING THE PRODUCT FOR SERVICE TO THE FACTORY SERVICE CENTER, PLEASE CONTACT THE FUNAI SERVICE DEPARTMENT TO RECEIVE A R.A. (REPAIR AUTHORIZATION) NUMBER PRIOR TO SHIPPING. ANY POSTAGE, INSURANCE AND SHIPPING COST, INCURRED IN PRESENTING OR SENDING YOUR FUNAI/SYMPHONIC PRODUCT FOR SERVICE ARE SHIPPER'S RESPONSIBILITY.

CAREFULLY PACK WITH PROPER PACKING MATERIALS, PREFERABLY IN THE ORIGINAL CARTON AND IF NEEDED DOUBLE BOX IT.

ATTACH WRITTEN DOCUMENTATION DETAILING THE COMPLAINT, TO THE OUTSIDE OR INSIDE OF THE CARTON.

THE PRODUCT MUST BE ACCOMPANIED BY A COPY OF THE ORIGINAL RETAIL PURCHASE RECEIPT. IF NO PROOF OF PURCHASE IS ATTACHED, THE WARRANTY WILL NOT BE HONORED AND REPAIRS COSTS WILL BE CHARGED.

IMPORTANT:

THIS LIMITED WARRANTY GIVES YOU SPECIFIC LEGAL RIGHTS, YOU MAY HAVE OTHER RIGHTS THAT VARY FROM STATE TO STATE, IF, AT ANY TIME DURING THE WARRANTY PERIOD, YOU ARE UNABLE TO OBTAIN SATISFACTION WITH THE REPAIR OF THIS PRODUCT, PLEASE CONTACT FUNAI CORP.

ATTENTION:

FUNAI CORP. RESERVES THE RIGHT TO MODIFY ANY DESIGN OF THIS PRODUCT WITHOUT PRIOR NOTICE.

To locate your nearest FUNAI Authorized Service Center or for general service procedure, please call 1-800-242-7158 or write to the following:

FUNAI CORPORATION
Factory Service Center
100 North Street; Teterboro, NJ 07608
Tel :1-800-242-7158