

Symphonic

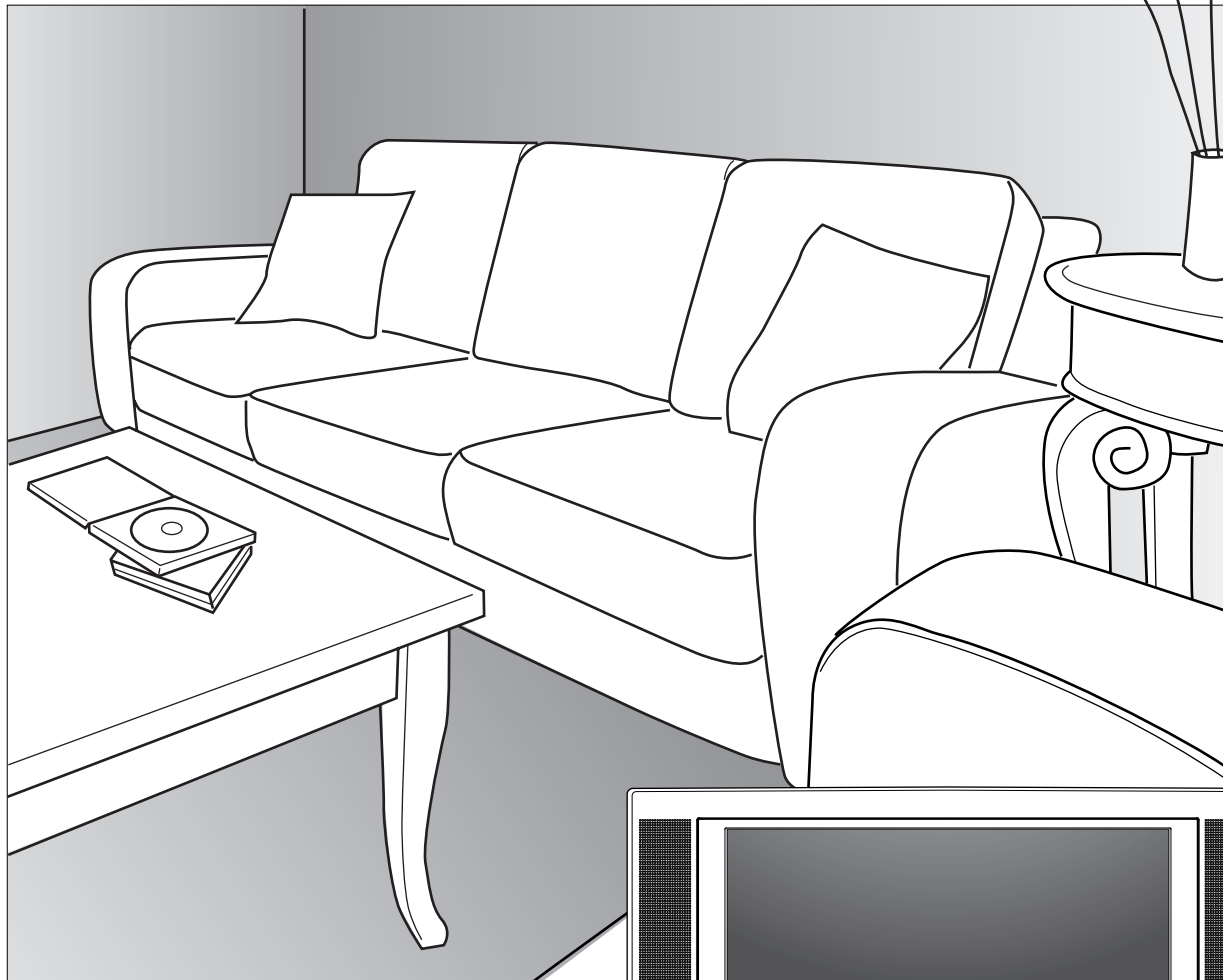

OWNER'S MANUAL

LCD
TV/DVD

5 inch
Disc ONLY

CSTL20D6 (20 inch)

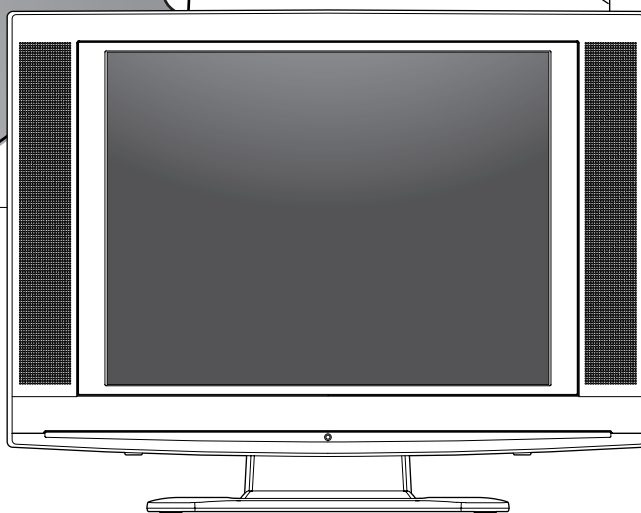

If you need additional operating assistance after reading this owner's manual or to order replacement accessories, please call TOLL FREE : 1-800-242-7158. Or visit our WEB SITE at <http://www.Symphonic.us>

Please read before using this equipment.

PRECAUTIONS

WARNING: TO REDUCE THE RISK OF FIRE OR ELECTRIC SHOCK, DO NOT EXPOSE THIS APPLIANCE TO RAIN OR MOISTURE.



CAUTION
RISK OF ELECTRIC SHOCK
DO NOT OPEN



CAUTION: TO REDUCE THE RISK OF ELECTRIC SHOCK, DO NOT REMOVE COVER (OR BACK). NO USER SERVICEABLE PARTS INSIDE. REFER SERVICING TO QUALIFIED SERVICE PERSONNEL.



THIS SYMBOL INDICATES THAT DANGEROUS VOLTAGE CONSTITUTING A RISK OF ELECTRIC SHOCK IS PRESENT WITHIN THIS UNIT.



THIS SYMBOL INDICATES THAT THERE ARE IMPORTANT OPERATING AND MAINTENANCE INSTRUCTIONS IN THE LITERATURE ACCOMPANYING THE APPLIANCE.

The caution marking is located on the rear of the cabinet.

IMPORTANT SAFEGUARDS

- 1. Read instructions** - All the safety and operating instructions should be read before the appliance is operated.
- 2. Retain Instructions** - The safety and operating instructions should be retained for future reference.
- 3. Heed Warnings** - All warnings on the appliance and in the operating instructions should be adhered to.
- 4. Follow Instructions** - All operating and use instructions should be followed.
- 5. Cleaning** - Unplug the unit from the wall outlet before cleaning. Do not use liquid cleaners or aerosol cleaners. Use a damp cloth for cleaning.
EXCEPTION: A product that is meant for uninterrupted service and, that for some specific reason, such as the possibility of the loss of an authorization code for a CATV converter, is not intended to be unplugged by the user for cleaning or any other purpose, may exclude the reference to unplugging the appliance in the cleaning description otherwise required in item 5.
- 6. Attachments** - Do not use attachments not recommended by the unit manufacturer as they may cause hazards.
- 7. Water and Moisture** - Do not use this unit near water - for example, near a bath tub, wash bowl, kitchen sink, or laundry tub, in a wet basement, or near a swimming pool, and the like.
- 8. Accessories** - Do not place this unit on an unstable cart, stand, tripod, bracket, or table. The unit may fall, causing serious injury to someone, and serious damage to the appliance. Use only with a cart, stand, tripod, bracket, or table recommended by the manufacturer, or sold with the unit. Any mounting of the appliance should follow the manufacturer's instructions and should use a mounting accessory recommended by the manufacturer. An appliance and cart combination should be moved with care. Quick stops, excessive force, and uneven surfaces may cause the appliance and cart combination to overturn.

- 9. Ventilation** - Slots and openings in the cabinet and the back or bottom are provided for ventilation and to ensure reliable operation of the unit and to protect it from overheating, and these openings must not be blocked or covered. The openings should never be blocked by placing the unit on a bed, sofa, rug, or other similar surface. This unit should never be placed near or over a radiator or heat register. This unit should not be placed in a built-in installation such as a bookcase or rack unless proper ventilation is provided or the manufacturer's instructions have been adhered to.
- 10. Power Sources** - This unit should be operated only from the type of power source indicated on the marking label. If you are not sure of the type of power supply to your home, consult your appliance dealer or local power company. For the units intended to operate from battery power, or other sources, refer to the operating instructions.
- 11. Grounding or Polarization** - This unit is equipped with a polarized alternating-current line plug (a plug having one blade wider than the other). This plug will fit into the power outlet only one way. This is a safety feature. If you are unable to insert the plug fully into the outlet, try reversing the plug. If the plug should still fail to fit, contact your electrician to replace your obsolete outlet. Do not defeat the safety purpose of the polarized plug.
- 12. Power-Cord Protection** - Power-supply cords should be routed so that they are not likely to be walked on or pinched by items placed upon or against them, paying particular attention to cords at plugs, convenience receptacles, and the point where they exit from the appliance.
- 13. Outdoor Antenna grounding** - If an outside antenna or cable system is connected to the unit, be sure the antenna or cable system is grounded so as to provide some protection against voltage surges and built-up static charges. Article 810 of the National Electrical Code, ANSI/NFPA No. 70, provides information with respect to proper grounding of the mast and supporting structure, grounding of the lead-in wire to an antenna discharge unit, size of grounding conductors, location of antenna-discharge unit, connection to grounding electrodes, and requirements for the grounding electrode. (Fig. A)
- 14. Lightning** - For added protection for this unit receiver during a lightning storm, or when it is left unattended and unused for long periods of time, unplug it from the wall outlet and disconnect the antenna or cable system. This will prevent damage to the unit due to lightning and power-line surges.

FIGURE A
EXAMPLE OF ANTENNA GROUNDING AS PER
NATIONAL ELECTRICAL CODE

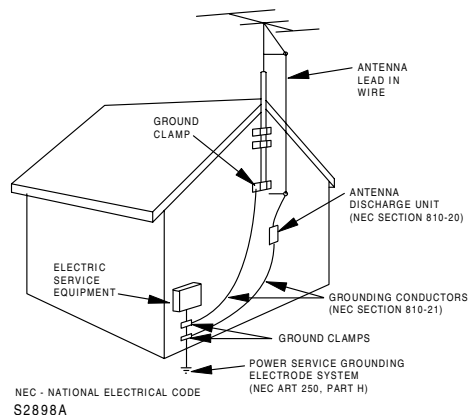

NEC - NATIONAL ELECTRICAL CODE
S2898A

- 15. Power Lines**-An outside antenna system should not be located in the vicinity of overhead power lines or other electric light or power circuits, or where it can fall into such power lines or circuits. When installing an outside antenna system, extreme care should be taken to keep from touching such power lines or circuits as contact with them might be fatal.
- 16. Overloading**-Do not overload wall outlets and extension cords as this can result in a risk of fire or electric shock.
- 17. Object and Liquid Entry**-Never push objects of any kind into this unit through openings as they may touch dangerous voltage points or short out parts that could result in a fire or electric shock. Never spill liquid of any kind on the unit.
- 18. Servicing**-Do not attempt to service this unit yourself as opening or removing covers may expose you to dangerous voltage or other hazards. Refer all servicing to qualified service personnel.
- 19. Damage Requiring Service**-Unplug this unit from the wall outlet and refer servicing to qualified service personnel under the following conditions:
- When the power-supply cord or plug is damaged or frayed.
 - If liquid has been spilled, or objects have fallen into the unit.
 - If the unit has been exposed to rain or water.

- If the unit does not operate normally by following the operating instructions. Adjust only those controls that are covered by the operating instructions, as improper adjustment of other controls may result in damage and will often require extensive work by a qualified technician to restore the unit to its normal operation.
 - If the unit has been dropped or damaged in any way.
 - When the unit exhibits a distinct change in performance, this indicates a need for service.
- 20. Replacement Parts**-When replacement parts are required, be sure the service technician has used replacement parts specified by the manufacturer that have the same characteristics as the original part. Unauthorized substitutions may result in fire, electric shock, injury to persons or other hazards.
- 21. Safety Check**-Upon completion of any service or repairs to this unit, ask the service technician to perform routine safety checks to determine that the unit is in proper operating condition.
- 22. Heat**-This unit product should be situated away from heat sources such as radiators, heat registers, stoves, or other products (including amplifiers) that produce heat.

IMPORTANT COPYRIGHT INFORMATION

Unauthorized copying, broadcasting, public performance and lending of discs are prohibited.

This product incorporates copyright protection technology that is protected by U.S. patents and other intellectual property rights. Use of this copyright protection technology must be authorized by Macrovision, and is intended for home and other limited viewing uses only unless otherwise authorized by Macrovision. Reverse engineering or disassembly is prohibited.

FCC WARNING- This equipment may generate or use radio frequency energy. Changes or modifications to this equipment may cause harmful interference unless the modifications are expressly approved in the manual. The user could lose the authority to operate this equipment if an unauthorized change or modification is made.

RADIO-TV INTERFERENCE

This equipment has been tested and found to comply with the limits for a Class B digital device, pursuant to Part 15 of the FCC Rules. These limits are designed to provide reasonable protection against harmful interference in a residential installation. This equipment generates, uses, and can radiate radio frequency energy and, if not installed and used in accordance with the instructions, may cause harmful interference to radio communications.

However, there is no guarantee that interference will not occur in a particular installation. If this equipment does cause harmful interference to radio or television reception, which can be determined by turning the equipment off and on, the user is encouraged to try to correct the interference by one or more of the following measures:

- Reorient or relocate the receiving antenna.
- Increase the separation between the equipment and receiver.
- Connect the equipment into an outlet on a circuit different from that to which the receiver is connected.
- Consult the dealer or an experienced radio/TV technician for help.

The serial number of this product may be found on the back of the unit. No other unit has the same serial number as yours. You should record the number and other vital information here and retain this book as a permanent record of your purchase to aid identification in case of theft. Serial numbers are not kept on file.

Date of Purchase	
Dealer Purchase from	
Dealer Address	
Dealer Phone No.	
Model No.	
Serial No.	

LASER SAFETY

This unit employs a laser. Only a qualified service person should remove the cover or attempt to service this device, due to possible eye injury.

CAUTION: USE OF CONTROLS OR ADJUSTMENTS OR PERFORMANCE OF PROCEDURES OTHER THAN THOSE SPECIFIED HEREIN MAY RESULT IN HAZARDOUS RADIATION EXPOSURE.

CAUTION: VISIBLE AND INVISIBLE LASER RADIATION WHEN OPEN AND INTERLOCK DEFEATED. DO NOT STARE INTO BEAM.

LOCATION: INSIDE, NEAR THE DECK MECHANISM.



This Class B digital apparatus complies with Canadian ICES-003.

CAUTION: TO PREVENT ELECTRIC SHOCK, MATCH WIDE BLADE OF PLUG TO WIDE SLOT, FULLY INSERT.

A NOTE ABOUT RECYCLING

This product's packaging materials are recyclable and can be reused. Please dispose of any materials in accordance with your local recycling regulations. Batteries should never be thrown away or incinerated but disposed of in accordance with your local regulations concerning chemical wastes.

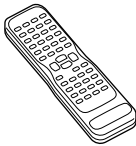
SUPPLIED ACCESSORIES

<p>Remote Control Unit</p>  <p>(NE240UD)</p>	<p>Batteries</p>  <p>2 AA Batteries</p>	<p>Owner's Manual</p>  <p>(1EMN21966)</p>
---	--	--

- If you need to replace these accessories, please refer to the PART NO. under the illustrations and call our help line mentioned on the front page.
- Depending on your antenna system, you may need different types of Combiners (Mixer) or Separators (Splitter). Contact your local electronics store for these items.

LOCATION

For safe operation and satisfactory performance of your unit, keep the following in mind when selecting a place for its installation:

- The stand of this TV is folded when you purchased. Place this TV face-down on a flat surface covered with the soft cloth.
- Bend the stand slowly to forward until it clicks.
- If you want to fold the stand again, insert a thin rod into the hole in the right side of the stand as illustrated, bend the stand backward while you keep pushing the hole.
- Shield it from direct sunlight and keep it away from sources of intense heat.
- Avoid dusty or humid places.
- Avoid places with insufficient ventilation for proper heat dissipation. Do not block the ventilation holes at the top or bottom of the unit. Do not place the unit on a carpet because this will block the ventilation holes.
- Install unit in a horizontal position.
- Avoid locations subject to strong vibration.
- Do not place the unit near strong magnetic fields.
- Avoid moving the unit to locations where temperature differences are extreme.
- Be sure to remove a disc and unplug the AC power cord from the outlet before carrying the unit.

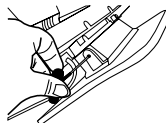
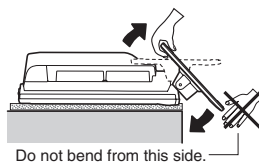

MOISTURE WARNING

Moisture condensation may occur inside the unit when it is moved from a cold place to a warm place or after heating a cold room or under conditions of high humidity. If a DVD is played in a unit which has moisture, it may damage the DVD and the unit. Therefore when the condensation occurs inside the unit, turn the unit on and allow at least 2 hours for the unit to dry out.

SYMBOLS USED IN THIS MANUAL

The following symbols below appear in some headings in this manual.



: Description refers to playback of DVD video discs (in the DVD mode).



: Description refers to playback of Audio CDs (in the DVD mode).



: Description refers to the items to be set by the QUICK mode (in the DVD mode).

TILT STAND

You can adjust the stand to change the angle of the TV (-5° to 10°).

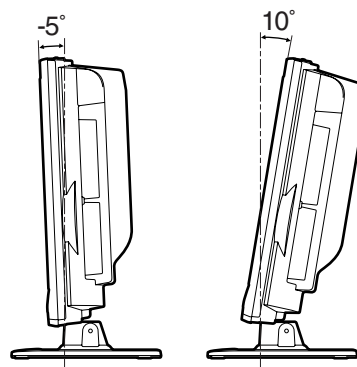

TO AVOID THE HAZARDS OF ELECTRICAL SHOCK AND FIRE

- Do not handle the power cord with wet hands.
- Do not pull on the power cord when disconnecting it from an AC wall outlet. Grasp it by the plug.
- If by accident, water is spilled on your unit, unplug the power cord immediately and take the unit to our Authorized Service Center for servicing.
- Do not put your fingers or objects into the unit disc slot.
- Do not place anything directly on top of the unit.

TABLE OF CONTENTS

PRECAUTIONS2	SEARCH FUNCTION21
IMPORTANT SAFEGUARDS2	TRACK SEARCH21
SUPPLIED ACCESSORIES4	TITLE / CHAPTER SEARCH21
LOCATION4	TIME SEARCH22
TO AVOID THE HAZARDS OF ELECTRICAL SHOCK AND FIRE4	MARKER SET UP SCREEN22
MOISTURE WARNING4	SPECIAL PLAYBACK FUNCTION23
SYMBOLS USED IN THIS MANUAL4	REPEAT23
TILT STAND4	A-B REPEAT23
TABLE OF CONTENTS5	PROGRAM24
FEATURES6	RANDOM PLAYBACK24
OPERATING CONTROLS AND FUNCTIONS7	CHANGING THE SETTINGS25
INSTALLING THE BATTERIES8	SUBTITLE LANGUAGE25
PREPARATION FOR USE9	AUDIO LANGUAGE25
ANTENNA/CABLE CONNECTION9	STEREO SOUND MODE25
EXTERNAL CONNECTION10	CAMERA ANGLE26
		BLACK LEVEL SETTING26
		VIRTUAL SURROUND26
		THE ON-SCREEN INFORMATION27
		CHANGING THE DVD SET UP ITEMS28
		CUSTOM MENU28
		[D] LANGUAGE SETTING28
		[E] DISPLAY SETTING28
		[F] AUDIO SETTINGS29
		[G] PARENTAL CONTROL29
		[H] OTHER SETTINGS30
		INITIALIZE30
		LANGUAGE CODE LIST31
		CABLE CHANNEL DESIGNATIONS31
		TROUBLESHOOTING GUIDE32
		MAINTENANCE35
		DISC HANDLING35
		SPECIFICATIONS35
		WARRANTYBack Cover
TV SECTION			
TV OPERATION AND SETTINGS11		
INITIAL SET UP11		
WATCHING A TV PROGRAM11		
CHANNEL SET UP12		
PICTURE CONTROL13		
BACK LIGHT SETTING13		
SLEEP TIMER13		
CLOSED CAPTION SYSTEM14		
MTS (Multi-Channel Television Sound) System14		
V-CHIP SET UP15		
[A] TV RATING SET UP15		
[B] MPAA RATING SET UP16		
[C] CHANGE ACCESS CODE16		
MENU LANGUAGE16		
DVD SECTION			
ABOUT THE DISCS17		
PLAYABLE DISCS17		
UNPLAYABLE DISCS17		
PLAYING A DISC18		
BASIC PLAYBACK18		
DISC MENU19		
TITLE MENU19		
RESUME19		
PAUSE19		
STEP BY STEP PLAYBACK19		
FAST FORWARD / FAST REVERSE20		
SLOW FORWARD / SLOW REVERSE20		
ZOOM20		

FEATURES

TV Mode

- **MTS/SAP Tuner**
- **Infrared remote control**
- **Trilingual on screen TV setup display available in English, Spanish or French**
- **181 channel capability PLL frequency synthesizer tuner with direct station call** (A converter may be necessary to view scrambled cable channels.)
- **Closed Caption Decoder**—You may view specially labeled (cc) TV programs, movies, news, etc. with either a dialogue caption or text display added to the program.
- **Auto power off system**—If there is no air signal input from the antenna terminal and no operation for 15 minutes, the unit will turn itself off automatically.
- **Sleep timer**—Allows you to have the unit automatically turn off at a desired time.
- **V-CHIP**—Enables parents to prevent their children from watching inappropriate material on TV.

DVD Mode

- **Dolby Digital sound**
This unit can handle Dolby Digital Multi-channel surround sound when connected to a Dolby Digital decoder.
- **Still/fast/slow/step playback**
Various playback modes are available including still pictures, fast forward/reverse, slow motion and step frames.
- **Random playback for Audio CD**
This unit can shuffle the order of tracks to play them in random order.
- **Program playback for Audio CD**
You can program the order of tracks to play them in any desired order.
- **DVD menus in a desired language**
You can display DVD menus in a desired language, if available on a DVD.
- **Screen saver**
If the screen saver program is set to ON, it starts when there is no input from the unit for 5 minutes in stop mode.
- **Subtitles in a desired language**
You can select a desired language for the display subtitles, if that language is available on a disc.
- **Selecting a camera angle**
You can select the desired camera angle, if a disc contains sequences recorded from different angles.
- **Choices for audio language and sound mode**
You can select the desired audio language and sound mode, if different languages and modes are available on a disc.
- **Parental lock**
You can set the control level to limit playback of discs which may not be suitable for children.
- **Automatic detection of discs**
This unit automatically detects if the loaded disc is DVD or Audio CD.
- **On-screen display**
Information about the current operation can be displayed on a TV screen, allowing you to confirm the currently active functions (such as program playback), on the TV screen using the remote control.
- **Search**
Chapter search / Title search / Track search / Time search
- **Repeat**
Chapter / Title / Track / All / A-B
- **Zoom**
Allows you to enlarge video image.
- **Marker**
The part designated by user can be called back.
- **Resume Play**
User can resume to playback from the part at which the play was stopped.
- **Virtual Surround**
- **Bit rate indication**
- **DRC (Dynamic range control)**
You can control the range of sound volume.

OPERATING CONTROLS AND FUNCTIONS

NOTE

- When you select DVD mode, press [PLAY ▷] or [EJECT ▲] first or insert a disc into the disc slot. Otherwise, the DVD features are not operated.

- REMOTE CONTROL

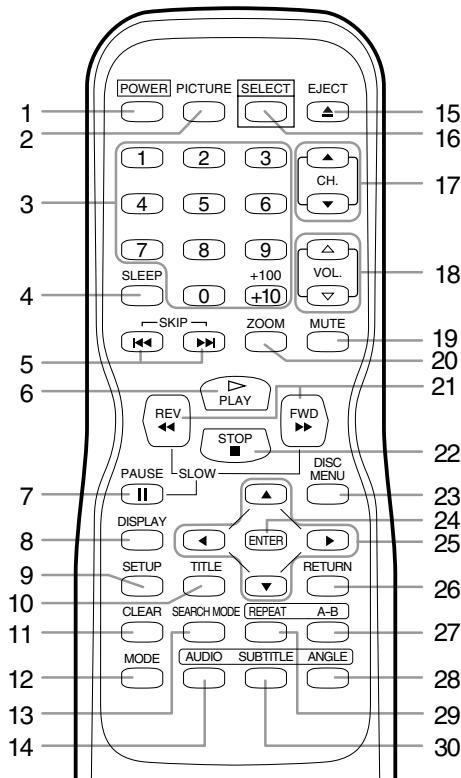

- POWER button** (P.11, P.18)
Press to turn the power on and off.
- PICTURE button** (P.13)
Press to adjust the picture.
- Number buttons** (P.11, P.21)
Press to select a desired channel number directly.
+100 button (For TV mode)
Press to select channels higher than 99.
+10 button (For DVD mode)
Press to enter desired numbers higher than 9.
- SLEEP button** (P.13)
Press to set the Sleep Timer.
- SKIP ◀◀ / ▶▶ buttons** (P.21)
Press once to skip chapters/tracks to a desired point.
- PLAY ▷ button** (P.18)
Press to playback the disc.
- PAUSE || button** (P.19)
Press to pause the current disc operation.
- DISPLAY button**
For TV mode (P.14):
Press to display the current channel number on the TV screen.
For DVD mode (P.27):
Press to display the current status on the TV screen.
- SETUP button** (P.12, P.28)
Press to enter or exit the setup menu of TV/DVD.
- TITLE button** (P.19)
Press to display the title menu.
- CLEAR button** (P.21)
Press to clear/cancel a setting currently entered.
Press to clear "DISC INSIDE" display.
- MODE button** (P.24)
Press to call up the program/random screen in stop mode.
Press to call up the Black Level Setting/Virtual Surround screen during playback.
- SEARCH MODE button** (P.21)
Press to locate a desired point.
- AUDIO button**
For TV mode (P.14): Press to select TV sound mode (STEREO/SAP/MONO).
For DVD mode (P.25): Press to select a desired audio language (if available).
- EJECT ▲ button** (P.18)
Press to remove a disc from the unit.
- SELECT button** (P.11)
Press to select the TV mode, external input mode or DVD mode.
- CH. ▲ / ▼ buttons** (P.11)
Press to select memorized channels.
- VOL. ▲ / ▼ buttons** (P.11)
Press to control the volume level for the DVD and TV.
- MUTE button** (P.11)
Press to mute the sound or press it again to restore sound.
- ZOOM button** (P.20)
Press to enlarge the part of a DVD-reproduced image.
- REV ◀◀ button** (P.20)
Press to view the DVD picture in fast/slow reverse motion.
FWD ▶▶ button (P.20)
Press to view in fast/slow forward motion.
- STOP ■ button** (P.18)
Press to stop operation of the disc.
- DISC MENU button** (P.19)
Calls up the DVD menu.
- ENTER button** (P.12, P.19)
Press to accept a setting.
- ▲ (Up) / ▼ (Down) / ◀ (Left) / ▶ (Right) buttons** (P.12, P.19)
Press to select or adjust menu items.

26. RETURN button (P.22)

Press to return to the previous screen in the setup menu.

27. A-B button (P.23)

Press to repeat the playback of a selected section.

28. ANGLE button (P.26)

Press to change the camera angle to see the sequence being played back from a different angle (if available).

29. REPEAT button (P.23)

Repeats playback of the current disc, title, chapter or track.

30. SUBTITLE button (P.25)

Press to select a desired subtitle language.

- CONTROL PANEL

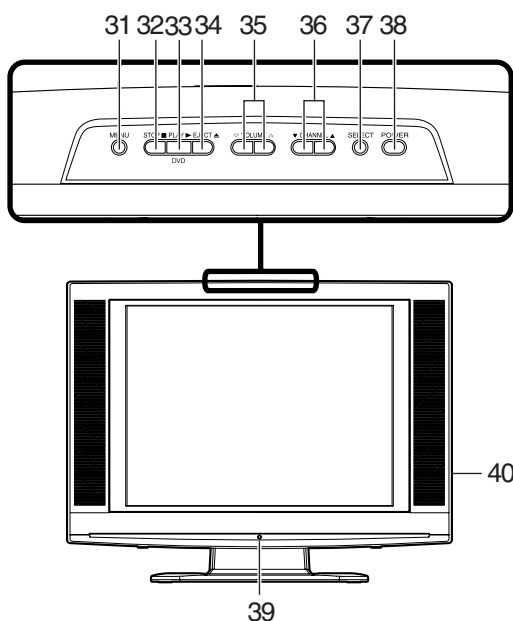

31. MENU button

Press to enter or exit the setup menu of TV/DVD.

32. STOP ■ button (P.18)

Press to stop operation of the disc.

33. PLAY ► button (P.18)

Press to playback of the disc.

34. EJECT ▲ button (P.18)

Press to remove a disc from the unit.

35. VOLUME ▽/▲ buttons (P.11)

Press to control the volume level for the DVD and TV.

36. CHANNEL ▼/▲ buttons (P.11)

Press to select memorized channels.

37. SELECT button (P.11)

Press to select to TV mode, external input mode or DVD mode.

38. POWER button (P.11, P.18)

Press to turn the power on and off.

39. Remote sensor window

40. HEADPHONE jack

INSTALLING THE BATTERIES

- 1 Open the battery compartment cover by pressing the cover on the remote control unit in the direction of the arrow.
- 2 Insert 2 “AA” penlight batteries into the battery compartment in the direction indicated by the polarity (+/-) markings.
- 3 Replace the cover.

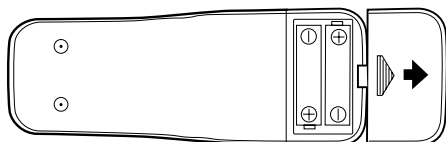

BATTERY PRECAUTIONS

- Be sure to follow the correct polarity as indicated in the battery compartment. Reversed batteries may cause damage to the device.
- Do not mix different types of batteries together (e.g. Alkaline and Carbon-Zinc) or old batteries with fresh ones.
- If the device is not to be used for a long period of time, remove the batteries to prevent damage or injury from possible battery leakage.
- Do not try to recharge batteries not intended to be recharged; they can overheat and rupture.

NOTE

- We do not recommend the use of universal remote controls. Not all of the functions may be controlled with a universal remote control. If you decide to use a universal remote control with this unit, please be aware that the code number given may not operate this unit. In this case, please call the manufacturer of the universal remote control.

PREPARATION FOR USE

ANTENNA/CABLE CONNECTION

NOTE

- Cables used here are commercially available.
- For your safety and to avoid damages to the unit, unplug the antenna cable from the ANT jack before moving the unit.

- ANTENNA/CABLE CONNECTION

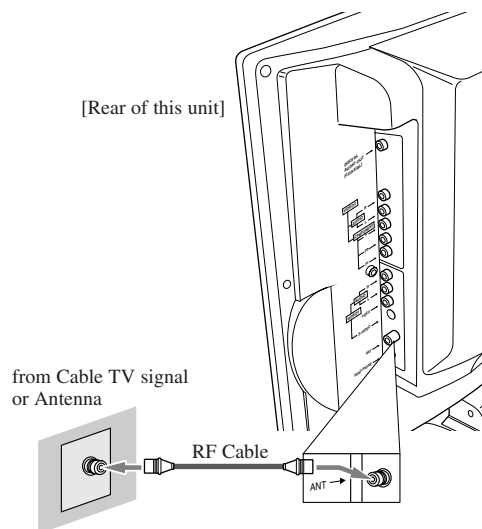

IF YOU HAVE A JACK ON THE WALL

Connect the TV to the wall-mounted antenna jack with an RF cable (commercially available).

IF YOU HAVE A WIRED CABLE

Connect the TV to the wired antenna cable.

NOTE

- Before plugging the antenna into the ANT jack of the unit, check that the pin is not bent. If it is bent, straighten the pin as illustrated, then plug the pin into the ANT jack of the unit.

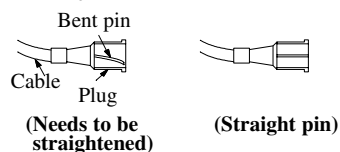

- CABLE/SATELLITE BOX CONNECTION

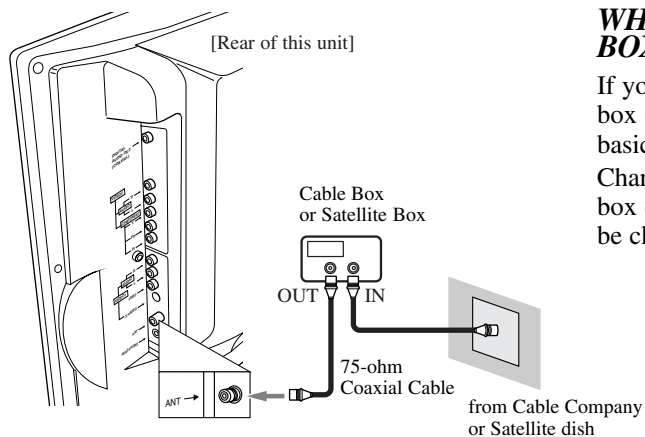

WHEN USING CABLE BOX/SATELLITE BOX

If your cable service supplies you with a converter box or if you use a satellite system, you can use the basic connection as illustrated.

Channel selection must be made with the converter box or satellite box. This means that channels cannot be changed using the remote control of this unit.

NOTE

Note to CATV system installer:

- This reminder is provided to call the CATV system installer's attention to Article 820-40 of the NEC that provides guidelines for proper grounding and in particular, specifies that the cable ground shall be connected to the grounding system of the building as close to the point of cable entry as practical.

EXTERNAL CONNECTION

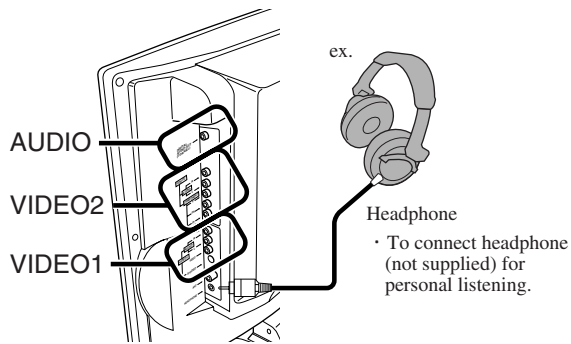

You can connect this unit to your own Audio/Video equipment.

- Be sure to turn off the power to all components in the system before connecting another component.
- Refer to the Owner's Manuals for the equipment to be connected to the unit.

NOTE

When you use the external input, select "VIDEO1" or "VIDEO2" by pressing **[SELECT]**. (Refer to page 11.)

- To use the VIDEO1 input jacks, select "VIDEO1".
- To use the VIDEO2 input jacks, select "VIDEO2".

- VIDEO1 INPUT

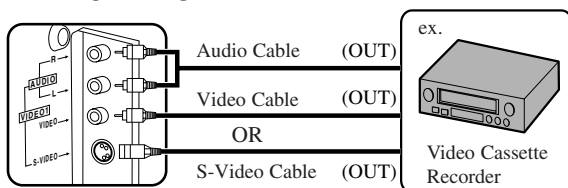

Use this connection if your own A/V equipment (e.g. VCR) has Video output and Audio out jacks. When using S-Video cable, better picture is available.

NOTE

- If your own equipment is monaural (has only one Audio jack), connect the Audio cable to AUDIO L jack of this unit.
- If you connect VIDEO jack and S-VIDEO jack simultaneously, the S-VIDEO jack is given priority over the VIDEO jack.

- VIDEO2 INPUT

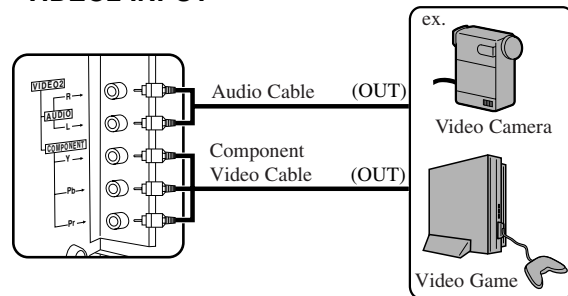

Use this connection if your own A/V equipment (e.g. video camera, video game) has Component Video output (Y, Pb, Pr) jacks. You can enjoy the best picture with this connection.

- AUDIO OUTPUT

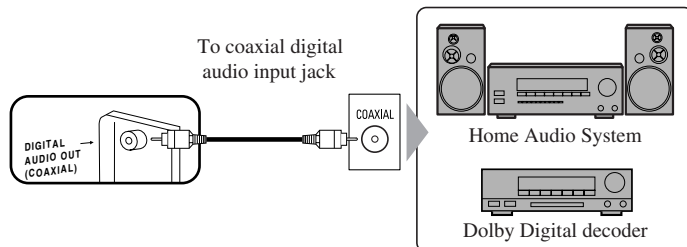

You can enjoy DVD sound with more presence by connecting digital audio equipment such as Dolby Digital decoder.

NOTE

- The audio source on a disc in a Dolby Digital Multi-channel surround format cannot be recorded as digital sound by an MD or DAT deck.
- If connected to a Dolby Digital decoder, set "DOLBY DIGITAL" to "BITSTREAM" for audio output in the setup mode. (Refer to page 29.)
- Unless connected to a Dolby Digital decoder, set "DOLBY DIGITAL" to "PCM" for audio output in the setup mode. Playing a unit using incorrect settings may generate noise distortion and may also damage the speakers. (Refer to page 29.)

Manufactured under license from Dolby Laboratories. "Dolby" and the double-D symbol are trademarks of Dolby Laboratories.

TV SECTION

TV OPERATION AND SETTINGS

INITIAL SET UP

When you turn on the power for the first time, the SELECT LANGUAGE screen is displayed. Select the language for screen display and perform auto programming of the channels.



- After antenna or cable connection is completed, connect the power cord into a standard AC outlet.

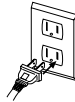

NOTE

- If any digits are displayed in the corner of the screen, press [POWER] without unplugging the power cord.

- Press [POWER] to turn on the unit.



- Press one of the keys listed below to select the desired language of on-screen menu.

- ENGLISH: [CH. ▲]
- ESPAÑOL: [CH. ▼]
- FRANÇAIS: [VOL. Δ]

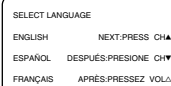

- Confirm the antenna (or cable) connection and press [CH. ▲].

- The tuner scans and memorizes all active channels in your area.

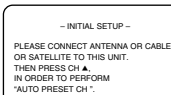

- When the scanning is completed, the tuner stops on the lowest memorized channel.

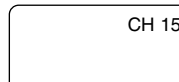

(Example)

NOTE

- If [MENU] is pressed during channel scanning, the tuner stops scanning and the lowest memorized channel is displayed.
- The INITIAL SETUP menu is displayed every time you turn on the unit unless the scanning is completed.
- In case no channel can be received by the channel scanning, "NO TV SIGNALS" is displayed on the screen. Turn off the unit and check the antenna connection, then follow steps 1 to 5 again.
- You can change the setting after completing INITIAL SET UP by LANGUAGE menu or CHANNEL SET UP menu. (Refer to "MENU LANGUAGE" on page 16 or "CHANNEL SET UP" on page 12.)



WATCHING A TV PROGRAM

- Press [POWER] to turn on the unit.



NOTE

- If the TV screen shows snow noise and there is no operation for more than 5 seconds, "HELPFUL HINTS" appears. Follow the instructions listed on-screen.
- If those settings do not work properly, please call our help line on the front page of this owner's manual.

- HELPFUL HINTS -
 1. PLEASE CHECK TO SEE IF THE ANTENNA/CABLE/SATELLITE IS PROPERLY CONNECTED.
 2. DID YOU PERFORM "AUTO PRESET CH"?
 3. PLEASE REFER TO FRONT PAGE OF THE OWNER'S MANUAL OR REAR PANEL FOR SUPPORT LINE INFORMATION.

- Press [CH. ▲ / ▼] or the Number buttons to select the desired channel number.

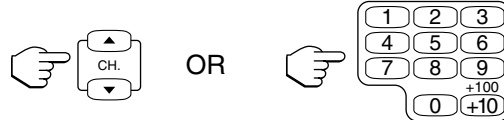

NOTE

- For channel number selection with number buttons:
 - To select single-digit channel number, press [0] first. (e.g. Press [0] [2] for channel 2.)
 - To select cable channels which are higher than 99, press [+100/+10] first. (e.g. Press [+100/+10] [2] [5] for channel 125.)

- Press [VOL. Δ / ▼] to select the desired volume level.



- Press [MUTE] to instantly mute the sound. Press it again to restore the previous volume level.

NOTE

- If you press [CH. ▲ / ▼] in the DVD mode, you can change the TV channels. Even if you turn off the unit in the DVD mode, when you turn it on again, it will go into the TV mode.

TO WATCH CABLE OR SATELLITE CHANNEL

If the unit is connected to a cable box or satellite box, press [CH. ▲ / ▼] to select CH3 or CH4 according to the output channel setting of the device and select desired channel on that device.

TO WATCH EXTERNAL INPUT

When an external equipment is connected to AUDIO/VIDEO input jacks on the right side, press [SELECT] or [CH. ▲ / ▼] repeatedly until "VIDEO1" or "VIDEO2" appears on the screen.

CHANNEL SET UP

AUTO CHANNEL PROGRAMMING

As the initial setting, this unit has memorized all channels, including the ones not available in your area. This feature automatically puts only available channels into the memory.

- 1 Press **[SETUP]** then press **[▲]** or **[▼]** to point to "CHANNEL SET UP".

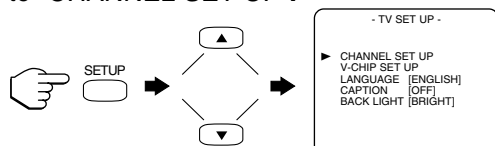

- 2 Press **[ENTER]** then press **[▲]** or **[▼]** to point to "AUTO PRESET CH".

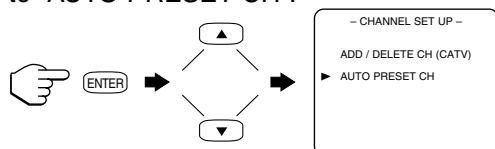

- 3 Press **[ENTER]**.

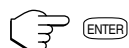

- The tuner scans and memorizes all the active channels in your area.
- The tuner stops on the lowest memorized channel.

NOTE

- When "AUTO PRESET CH" is activated where there is no TV signal input, "NO TV SIGNAL" will appear on the display after the completion of channel scanning.
- The unit may recognize CATV channels to be TV channels if reception condition is poor. In this case, check the antenna connection and try "AUTO PRESET CH" again when reception conditions are better.
- **Auto channel programming is NOT necessary when connected to a cable box or satellite box. Just select the channel for cable box or satellite input (ex. CH3 or CH4) on the unit, then select your desired channel on the cable box or satellite box.**

ADDING/DELETING CHANNELS

The channels you no longer receive or seldom watch can be deleted from the memory. (Of course, you can add the deleted channel into the memory again.)

- 1 Press **[SETUP]** then press **[▲]** or **[▼]** to point to "CHANNEL SET UP".

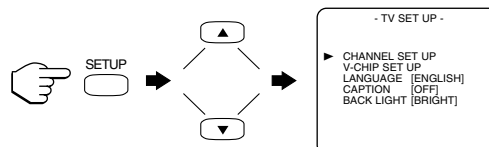

- 2 Press **[ENTER]** then press **[▲]** or **[▼]** to point to "ADD/DELETE CH".

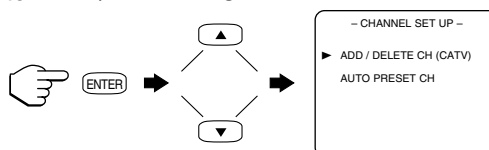

- 3 Press **[ENTER]** then press the **Number buttons** or **[CH. ▲ / ▼]** to select the desired channel number.

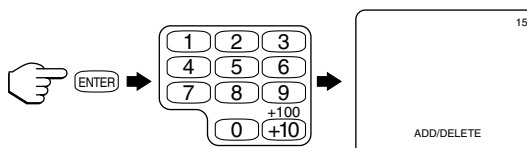

- 4 Press **[ENTER]** then the channel number turned to red. The channel is deleted from memory. If the channel number turned to blue, the channel is added into memory.

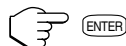

- To delete another channel, repeat steps **3** to **4**.
- If you press **[ENTER]** again, the channel is memorized again.

Added channel : Light blue
Deleted channel : Light red

- 5 Press **[SETUP]** to exit the menu.

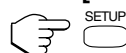

NOTE

- To confirm that channel(s) has(have) been deleted or added, press **[CH. ▲ / ▼]**.

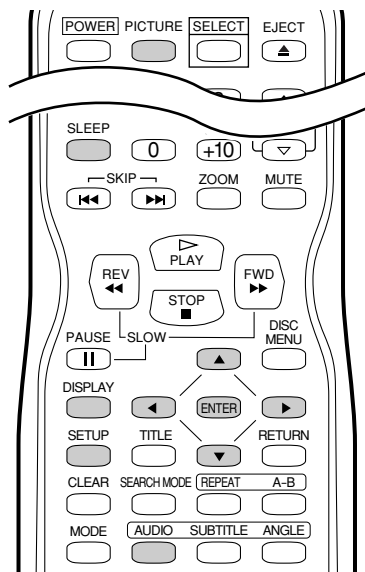

• Shaded buttons are used for following operation.

PICTURE CONTROL

The unit's picture controls, brightness, contrast, color, tint and sharpness, are preset to factory specifications. Although they are usually the best, you may need to make some further adjustments for a more natural looking image.

1 Press [PICTURE] then press [▲] or [▼] to select the desired control "BRIGHTNESS", "CONTRAST", "COLOR", "TINT" or "SHARPNESS".

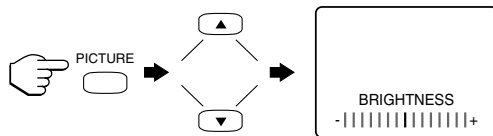

2 Press [◀] or [▶] to adjust to your desired level within 5 seconds.

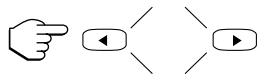

	◀	▶
BRIGHTNESS	to decrease brightness	to increase brightness
CONTRAST	to decrease contrast	to increase contrast
COLOR	to pale	to brilliant
TINT	to purple	to green
SHARPNESS	to soft	to clear

NOTE

- Even if there is a power failure of any kind, the unit will retain its memory for this feature.
- The picture control display will disappear automatically after 10 seconds unless you press any buttons.

BACK LIGHT SETTING

1 Press [SETUP] then press [▲] or [▼] to point to "BACK LIGHT".

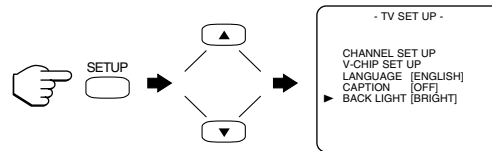

2 Press [ENTER] then press [◀] or [▶] to select to "BRIGHT", "NORMAL" or "DARK".



3 Press [SETUP].

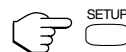

SLEEP TIMER

The Sleep Timer function turns off the unit without using [POWER] after a desired period of time.

1 Press [SLEEP].

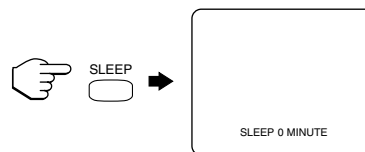

2 Press [SLEEP] repeatedly until the desired sleep time is displayed.



- Each press increases the time by 10 minutes up to 90 minutes.
- After 5 seconds, the Sleep Timer setting will disappear automatically.
- If you select "SLEEP 0 MINUTE", Sleep Timer setting is canceled.

CLOSED CAPTION SYSTEM

You can view specially labeled (cc) TV programs, movies, news and pre-recorded tapes with either a dialogue caption or text display.

CAPTION mode: You can watch dramas, movies and news while captioning the dialogues and the contents of news.

TEXT mode: You can watch half screen text information if you want.

1-2: You may get these captions or text information by selecting either "1" or "2". "2" is usually used for a second language if available.

NOTE

- Not all programs are broadcast with closed captions. Your unit is designed to provide error-free closed captions from high quality antenna, cable and VCR signals. Conversely, poor quality signals are likely to result in caption errors or no captions at all. Common signal conditions which may cause caption errors are listed below:
 - Automobile ignition noise
 - Electric motor brush noise
 - Weak snowy reception on TV screen
 - Multiplex signal reception displaying picture ghosts or airplane flutter
- If the unit displays a black box on the TV screen, this means that the unit is set to the TEXT mode. To clear screen, select "CAPTION1", "CAPTION2" or "OFF".



1 Press [SETUP] then press [▲] or [▼] to point to "CAPTION".

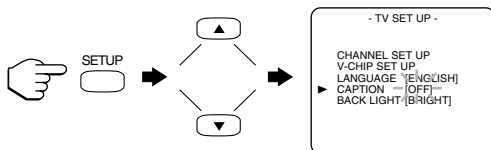

2 Press [ENTER] repeatedly to select the desired caption menu "CAPTION1", "CAPTION2", "TEXT1" or "TEXT2".

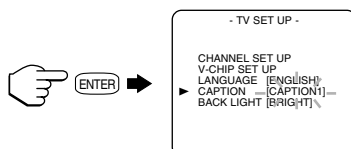

- If you select "OFF", Closed Caption System setting is canceled.

3 Press [SETUP] to exit the menu.

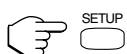

NOTE

- Even if there is a power failure of any kind, the unit will retain its memory for this feature.

MTS (Multi-Channel Television Sound) System

TO SELECT TV SOUND MODE

1 Press [AUDIO] repeatedly to select the MTS output mode.

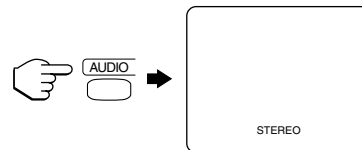

- The output mode changes as described below every time you press [AUDIO].



* Second Audio Program (SAP):

- Sometimes broadcasters add another channel of audio to the programs they air. This is usually a secondary language or perhaps a radio station.
- After 5 seconds, the current audio status will disappear from the TV screen.

NOTE

- The initial setting is "STEREO".
- This setting is saved even if the unit is turned off or the AC cord is unplugged.

TO CHECK THE SOUND STATUS

By pressing [DISPLAY], the status shown below will appear on the display when you receive a broadcast on the unit tuner channel you are watching.

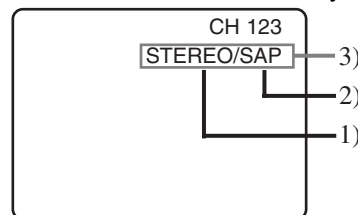

- 1) When a program is broadcast in stereo, "STEREO" appears on the TV screen.
- 2) When a program is broadcast in second audio, "SAP" appears on the TV screen.
- 3) When a program broadcast both in stereo and second audio, "STEREO/SAP" appears on the TV screen.

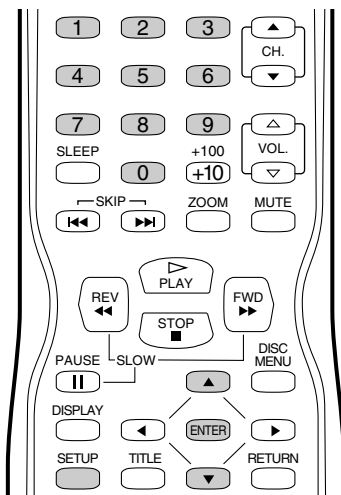

- Shaded buttons are used for following operation.

V-CHIP SET UP

V-CHIP SET UP

This feature enables parents to prevent their children from watching inappropriate material on TV. When you try to access a program which is blocked, “PROTECTED PROGRAM by ...” message appears on the TV screen.

- 1 Press **[SETUP]** then press **[▲]** or **[▼]** to point to “V-CHIP SET UP”.

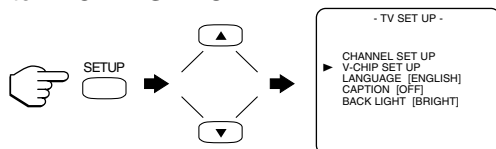

- 2 Press **[ENTER]** then press the Number Buttons to enter the access code.

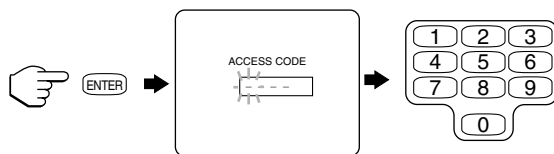

- For the first time set-up or in the event the unit has lost power, enter the default code of 0000.

- 3 Press **[▲]** or **[▼]** to select “TV RATING”, “MPAA RATING” or “CHANGE CODE” then press **[ENTER]**.

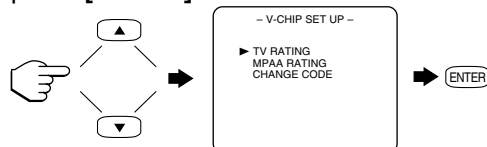

- TV RATING: See **A** TV RATING SET UP
 MPAA RATING: See **B** MPAA RATING SET UP
 CHANGE CODE: See **C** CHANGE ACCESS CODE

A TV RATING SET UP

Follow steps **1** to **3** in the *V-CHIP SET UP*.

- 4 Press **[▲]** or **[▼]** to select the desired TV rating to be blocked then press **[ENTER]** repeatedly to set “BLOCK” or “VIEW”.

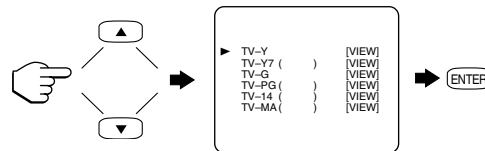

Selection	Rating Category Explanations
TV-Y	Appropriate for all children
TV-Y7	Appropriate for children 7 and older
TV-G	General Audience
TV-PG	Parental Guidance suggested
TV-14	Unsuitable for children under 14
TV-MA	Mature audience only

NOTE

- When you select a rating and set it to “BLOCK”, the higher ratings will be blocked automatically. The lower ratings will be available for viewing.

TV-Y	()	[VIEW]
TV-Y7	()	[VIEW]
TV-G	()	[VIEW]
TV-PG	(DLSV)	[BLOCK]
TV-14	(DLSV)	[BLOCK]
TV-MA	(LSV)	[BLOCK]

- When you set “TV-MA” to “VIEW”, all ratings will turn to “VIEW” automatically.

- 5 When you select the ratings of TV-Y7, TV-PG, TV-14 or TV-MA you will have the option of setting sub rating categories. Press **[▲]** or **[▼]** to select a rating with sub-ratings you wish to block, then press **[ENTER]** twice. Press **[▲]** or **[▼]** to select a sub-rating, then press **[ENTER]** to set it to “BLOCK” or “VIEW”.

Selection	Rating Category Explanations
TV-Y7	
FV	Fantasy Violence
TV-PG, TV-14, TV-MA	
D	Suggestive Dialog (TV-PG, TV-14 only)
L	Coarse Language
S	Sexual Situation
V	Violence

NOTE

- The blocked sub-ratings will appear next to the rating category in the “TV RATING” menu.

6 Press **[SETUP]** to exit the menu.

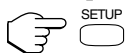

NOTE

- To change the rating, the TV must be turned to an unprotected program. If "PROTECTED PROGRAM by ..." appears on the screen, please change the channel to a station that is not protected.

B MPAA RATING SET UP

Follow steps 1 to 3 in the *V-CHIP SET UP* on page 15.

4 Press **[▲]** or **[▼]** to point to your desired item, then press **[ENTER]** to select "BLOCK" or "VIEW".

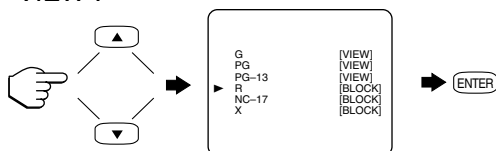

Selection	Rating Category Explanations
G	General Audience
PG	Parental Guidance suggested
PG-13	Unsuitable for children under 13
R	Restricted; under 17 requires accompanying parent or adult guardian
NC-17	No one under 17 admitted
X	Mature audience only

- When you select a rating and set it to "BLOCK", the higher ratings will be blocked automatically. The lower ratings will be available for viewing.
- When you set "X" to "VIEW", all ratings will turn to "VIEW" automatically.

5 Press **[SETUP]** to exit the menu.

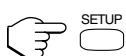

C CHANGE ACCESS CODE

Follow steps 1 to 3 in the *V-CHIP SET UP* on page 15.

4 Press the **Number buttons** to enter your desired access code in the "NEW CODE" space, then enter the same code in the "CONFIRM CODE" space. When completed, the menu will return to "V-CHIP SET UP".

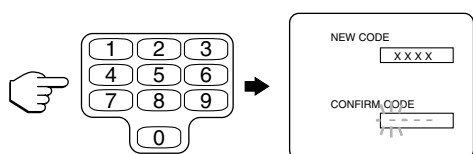

- Make sure you enter exactly the same new code in the "CONFIRM CODE" space as one in the "NEW CODE" space. If they are different, the "NEW CODE" space is cleared for redoing.

5 Press **[SETUP]** to exit the menu.

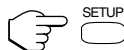

NOTE

- Your personal access code will be erased and will return to the default (0000) when a power failure occurs or when you turn off the power using a wall switch. If you have forgotten the code, unplug the power cord for 10 seconds to restore the access code to 0000.

MENU LANGUAGE

1 Press **[SETUP]** then press **[▲]** or **[▼]** to point to "LANGUAGE".

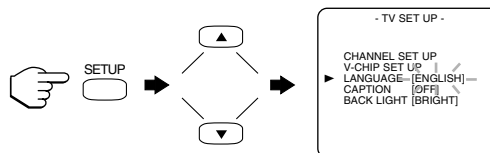

2 Press **[ENTER]** repeatedly to select "ENGLISH", "ESPAÑOL"= Spanish or "FRANÇAIS"= French.



3 Press **[SETUP]** to exit the menu.

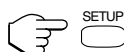

NOTE

- This function effects only the language on the screen menu and not the audio source.
- If for some reason the menu is in Spanish or French, press **[SETUP]**, press **[▲]** or **[▼]** to point to "IDIOMA [ESPAÑOL]" or "LANGAGE [FRANÇAIS]", then press **[ENTER]** repeatedly to select desired language, then press **[SETUP]**.

DVD SECTION

ABOUT THE DISCS

PLAYABLE DISCS

Playable discs	Mark (logo)	Region code	Recorded signals	Disc size	Disc type
DVD-Video * 1,2,4,6,10,11			Digital video (MPEG2)	5 inches (12cm)	<p>Example Title 1 Title 2 Chapter 1 Chapter 2 Chapter 3 Chapter 4 Chapter 1 Chapter 2</p>
DVD-RW DVD-R * 1,3,4,5,6,7,9,10		—			
DVD+RW DVD+R * 1,3,4,5,6,8,9,10		—			
Audio CD * 4,6,10		—	Digital audio	5 inches (12cm)	<p>Example Track 1 Track 2 Track 3 Track 4 Track 5 Track 6</p>
CD-RW CD-R * 4,5,6,9,10		—			

is a trademark of DVD Format/Logo Licensing Corporation.

If you cannot play back a disc which bears one of the marks above, check the following notes.

- *1: This unit conforms to the NTSC color system. Discs recorded in other color systems such as PAL cannot be played back.
- *2: Certain DVD-Video discs do not operate as described in this manual due to the intentions of the disc's producers.
- *3: Discs recorded in the VR (Video Recording) format cannot be played back.
- *4: Scratched or stained discs may not be played back.
- *5: Some discs cannot be played back because of incompatible recording conditions, characteristics of the recorder or special properties of discs.
- *6: You can play back discs which bear the marks above. If you use nonstandardized discs, this unit may not play them back. Even if they are played back, the sound or video quality will be compromised.
- *7: You may play back the unfinalized DVD-R/RW disc recorded in the video format on our brand's DVD recorder. However, depending on the recording status of a disc, the disc may not be played back at all or normally (the picture or sound may not be smooth, etc.). In this case, you need to finalize the disc with the DVD recorder. Refer to the manual accompanying the DVD recorder.
- *8: Only the discs recorded in the video format and finalized can be played back.
Unfinalized discs cannot be played back. Depending on the recording status of a disc, the disc may not be played back at all or normally (the picture or sound may not be smooth, etc.).
- *9: If there is too much recording space left on a disc (the used portion is less than 2-3/16" (55mm) across), it may not play back properly.
- *10: Do not glue paper or put stickers on to the disc. These may damage the disc and the unit may not read it correctly.
- *11: The number inside the symbol refers to a region of the world and a disc encoded in a specific region format can only be played back on unit with the same region code.

UNPLAYABLE DISCS

- **NEVER play back the following discs. Otherwise, the unit may result in malfunction.**
DVD-RAM / CD-i / Photo CD / Video CD / DTS-CD / DVD with region codes other than 1 or ALL / CD-RW/-R with MP3 files / DVD-ROM for personal computers / CD-ROM for personal computers
- **Never insert a disc which is broken or whose form is abnormal (other than 5 inch (12cm) round disc).**
- **On the following disc, the sound MAY NOT be heard.**
Super Audio CD

NOTE

Only the sound recorded on the normal CD layer can be delivered.
The sound recorded on the high density Super Audio CD layer cannot be delivered.

- Any other discs without compatibility indications

PLAYING A DISC

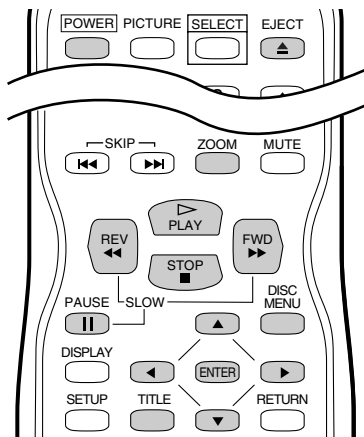

- Shaded buttons are used for following operation.

BASIC PLAYBACK

GETTING STARTED



Turn on the power of amplifier and any other components, if necessary.

- 1 Press **[POWER]** then the power will turn on.



- 2 Open the disc door manually.

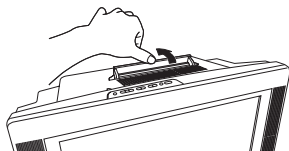

- 3 Insert a disc with the label facing back of the unit to start playing it. By simply placing the disc gently into the slot, it will be loaded automatically, then close the disc door manually.

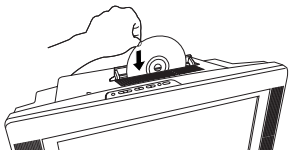

- Playback will start from the first chapter/track of the disc.
- If the playback does not start automatically, press **[PLAY ▷]**.
- When you playback a DVD which features a title menu, it may appear on the screen. In this case, refer to "TITLE MENU" on page 19.

- 4 Press **[STOP ■]** to stop playback.



- 5 Press **[EJECT ▲]** to remove the disc from the unit.



NOTE

- When the DVD mode has been switched to the TV mode, the DVD mode shuts down first and then the TV picture and sound appears in about 4 seconds. Similarly, when **[POWER]** is pressed to turn off in the DVD mode, this mode shuts down first and then the unit is turned off.
- "⊘" may appear at the top-right on the TV screen during operation, warning that a prohibited operation has been encountered by the DVD or the disc.
- With DVDs that use titles for playback program signals, playback may start from the second title or it may skip these titles.
- During the playback of a two layered disc, pictures may stop for a moment. This happens when the 1st layer switches to the 2nd layer. This is not a malfunction.
- If the disc doesn't come out at step 5, press and hold **[EJECT ▲]** on the unit to remove the disc from the unit.

DISC MENU



1 Press [DISC MENU].

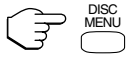

- The DVD main menu will appear.
- If the feature is not available, symbol may appear on the TV screen.
- If disc menu is available on the disc, audio language, subtitle options, chapters for the title and other options will appear for selection.

2 Press [▲], [▼], [◀] or [▶] to select an item and press [ENTER] to confirm selection.

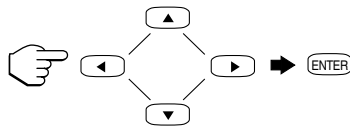

TITLE MENU



1 Press [TITLE].



- The title menu will appear.
- If the feature is not available, symbol may appear on the TV screen.

2 Press [▲], [▼], [◀] or [▶] to select an item then press [ENTER] to confirm selection.

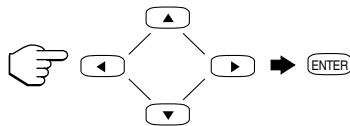

CALLING UP A MENU SCREEN DURING PLAYBACK

Press [DISC MENU] to call up the DVD menu or press [TITLE] to call up the title menu.

NOTE

- Contents of menu and corresponding menu operations may vary between discs. Refer to the manual accompanying the disc for details.

RESUME



1 During playback, press [STOP ■].

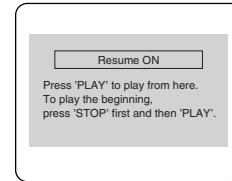

- Resume message will appear on the TV screen.

2 Press [PLAY ▷], playback will resume from the point at which playback was stopped.

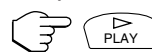

- To cancel resume, press [STOP ■] twice.
- The resume information stays on even when the power is turned off.

PAUSE



1 During playback, press [PAUSE II].



- Playback will pause and sound will be muted.

2 To continue playback, press [PLAY ▷].



STEP BY STEP PLAYBACK



1 During playback, press [PAUSE II].



- Playback will pause and sound will be muted.

2 The disc goes forward by one frame each time [PAUSE II] is pressed.

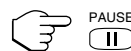

3 To exit step by step playback, press [PLAY ▷].



FAST FORWARD / FAST REVERSE



- 1 During playback, press **[FWD ►►]** or **[REV ◄◄]**.

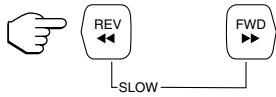

- “►► 1” or “◄◄ 1” appears on the screen.

- 2 To select another speed, repeat step 1 until your required speed number appears on the screen.

- For DVDs, fast forward/reverse search speed is different depending on the disc. Approximate speed is 1(×2), 2(×8), 3(×20), 4(×50) and 5(×100).
- For Audio CDs, approximate speed is 1(×2), 2(×8) and 3(×30).

- 3 To return to normal playback, press **[PLAY ►]**.



SLOW FORWARD / SLOW REVERSE



- 1 During playback, press **[PAUSE II]**.



- 2 Press **[FWD ►►]** or **[REV ◄◄]**.

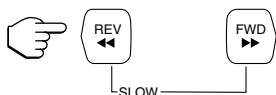

- “►► 1” or “◄◄ 1” appears on the screen.

- 3 To select another speed, repeat step 2 until your required speed number appears on the screen.

- Slow forward or reverse speed varies with the disc. Approximate speed is 1(1/16), 2(1/8) and 3(1/2).

- 4 To return to normal playback, press **[PLAY ►]**.



ZOOM



The Zoom function allows you to enlarge the video image and to pan through the enlarged image.

- 1 Press **[ZOOM]** during playback.



- Playback will continue.

- 2 Press **[ZOOM]** repeatedly to select the required zoom factor: ZOOM1, ZOOM2, ZOOM3 or OFF.



- 3 Press **[▲]**, **[▼]**, **[◀]** or **[▶]** to move the zoomed picture across the screen.

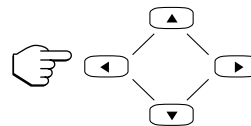

- 4 To exit zoom mode, press **[ZOOM]** to OFF.



NOTE

- Zooming function does not work while disc menu is shown.
- Zooming function is not available on some discs.
- It may take several seconds to slide the zoomed picture.
- The picture may be distorted if you operate other functions repeatedly (ex. **[PAUSE II]** or **[REV ◄◄]**, etc.) in the zoom mode.

SEARCH FUNCTION

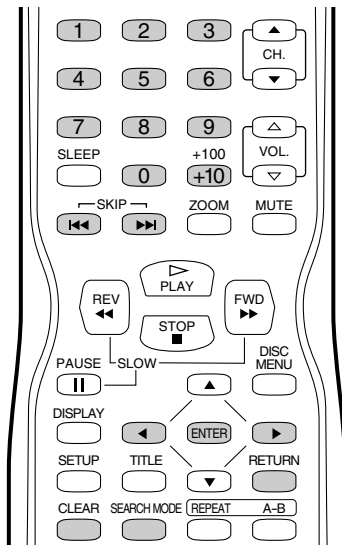

- Shaded buttons are used for following operation.

TRACK SEARCH



There are three ways to begin playback on an Audio CD at a specific track.

Using the Number buttons

- 1 Press the **Number buttons** to enter the desired track number.

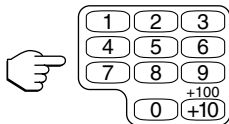

- Playback will start at the selected track.
- To select single-digit track number, press single number. (e.g. Press **[3]** for track number 3.)
- To select track numbers which are higher than 9, press **[+100/+10]** first. (e.g. Press **[+100/+10] [2] [5]** for track number 25.)

Using [SEARCH MODE]

- 1 Press **[SEARCH MODE]**.

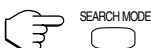

- The track search display appears.

- 2 Within 30 seconds, select the desired track number using the **Number buttons**.

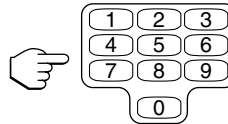

- To select single-digit track number, press **[0]** first if the total number of track in the disc is 10 or more. (e.g. Press **[0] [3]** for track number 3.)
- Playback will start at the selected track.

Using [SKIP <<< / >>>]

During playback, press **[SKIP >>>]** to move the next track. Press it repeatedly to skip subsequent tracks. Press **[SKIP <<<]** to go back to beginning of the current track. Press it repeatedly to go to the previous tracks.

- If **[SKIP <<< / >>>]** is pressed while the playback is paused, the playback will be paused again after skipping to the next track.

NOTE

- **[SKIP <<< / >>>]** are not operative when playback is stopped.

TITLE / CHAPTER SEARCH



- 1 Press **[SEARCH MODE]** once for the Chapter search, twice for the Title search during playback.



- 2 Within 30 seconds, enter the desired chapter/title number using the **Number buttons**.

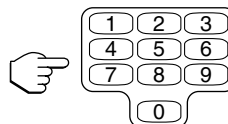

- Playback will start at the selected chapter or title.
- Press **[CLEAR]** to erase the incorrect input.
- To select single-digit chapter/title number, press **[0]** first if the total number of chapter/title in the disc 10 or more. (e.g. Press **[0] [2]** for chapter/title 2.)

TIME SEARCH



- 1 During playback, press **[SEARCH MODE]** repeatedly to display the Time Search on the TV screen.

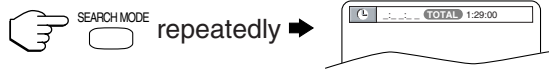

- 2 Within 30 seconds, enter a desired disc time using the **Number buttons**.

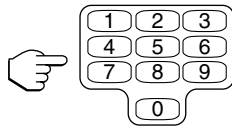

- Playback will start at the specified time.
- Press **[CLEAR]** to erase the incorrect input.
- When there is no need to enter a number, "0" appears automatically. For example, "0 : 0 - : -" appears in the Time Search display if the total time of the track or title is less than 10 minutes.

MARKER SET UP SCREEN



Use markers to memorize your favorite places on a disc.

- 1 Press **[SEARCH MODE]** repeatedly during playback to display the Marker screen.



- 2 Press **[◀]** or **[▶]** to select 1, 2, 3, 4, 5, 6, 7, 8, 9, or 10 and ensure that "- - - : - - -" appears in the display.

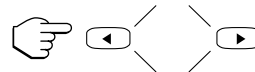

- 3 When you reach the desired point, press **[ENTER]**.



- The Title or Track and elapsed playing time will appear in the TV screen.

- 4 To return to the Marker later, press **[SEARCH MODE]** repeatedly during playback to display the Marker screen. Then press **[◀]** or **[▶]** to choose the desired marker, then press **[ENTER]**.



NOTE

- Operations which erase all Markers:
 - Turning off the power.
 - Ejecting a disc from the unit.
 - Pressing **[SELECT]**.
 - Selecting "AC" at step 2 and pressing **[ENTER]**.
- To clear a marker:
 - Press **[◀]** or **[▶]** to select a cursor on to the marker number and press **[CLEAR]**.
- You can mark up to 10 points.

- 5 Press **[SEARCH MODE]** or **[RETURN]** to exit.



SPECIAL PLAYBACK FUNCTION

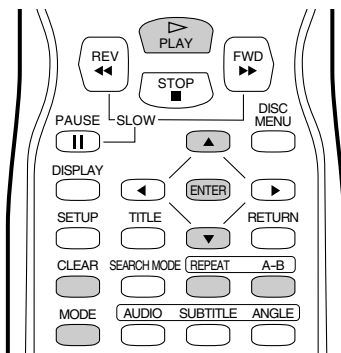

- Shaded buttons are used for following operation.

REPEAT

REPEAT is available only during playback.

For DVD-Vs



- 1 To activate the repeat function, press [REPEAT] during playback.

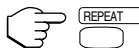

- The repeat mode changes as described below every time you press the button.

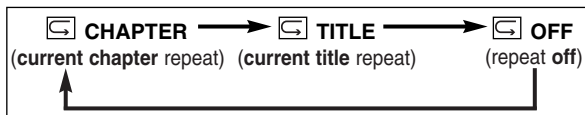

NOTE

- Repeat Title/Chapter is not available with some scenes.
- Repeat setting will be cleared when moving to other title or chapter.

For Audio CDs



- 1 To activate the repeat function, press [REPEAT] during playback.

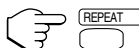

- The repeat mode changes as described below every time you press the button.



NOTE

- Repeat setting will be cleared when moving to other track.
- Repeat playback does not function during A-B repeat playback.

A-B REPEAT



- 1 Press [A-B] at your chosen starting point.

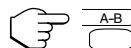

- “A-” appears briefly on the TV screen.

- 2 Press [A-B] again at your chosen end point.

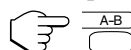

- “A-B” appears briefly on the TV screen, and the repeat sequence begins.

- 3 To exit the sequence, press [A-B].

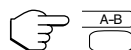

NOTE

- The A-B repeat section can only be set within the current title (for DVDs) or current track (for Audio CDs).
- A-B repeat is not available with some scenes in DVD.
- To cancel the A point which was set, press [CLEAR].
- A-B repeat playback does not function during title, chapter, track or all repeat playback.

PROGRAM



You may determine the order in which tracks will play.

1 In stop mode, press **[MODE]**.



- The “PROGRAM” screen will appear.

2 Press **[▲]** or **[▼]** to select a track, then press **[ENTER]**.

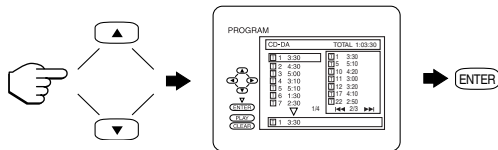

- Press **[CLEAR]** to erase the most recently entered track.
- If the entire Program cannot be displayed at once on a screen, “▶▶” appears to go to the next page and “◀◀” appears to go back to the previous page.

3 Repeat step 2 until you have selected all the tracks you want to play in the program.

4 Press **[PLAY ▷]** to play the programmed tracks.



NOTE

- While the program is being played back, pressing **[STOP ■]** works as follows.
 - Press **[STOP ■]** once and then **[PLAY ▷]** again, playback will restart from the point where **[STOP ■]** was pressed. (Program continued)
 - Press **[STOP ■]** twice and then **[PLAY ▷]** again, playback will restart from the track in the usual way. (Program canceled)
- Up to 99 tracks can be entered.
- To erase all tracks in the program at once, select “ALL CLEAR” at the bottom of the list at step 2.
- If you like to repeat the current track in the program, press **[REPEAT]** several times until “☐ TRACK” appears during playback. If you like to repeat the entire program press **[REPEAT]** several times until “☐ ALL” appears during playback.

RANDOM PLAYBACK



This function shuffles the playing order of tracks instead of playback in the sequence.

1 In stop mode, press **[MODE]** twice.

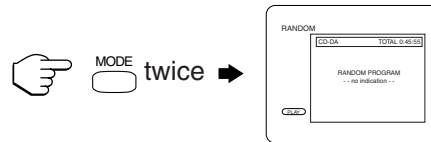

- “RANDOM” screen appears.

2 Press **[PLAY ▷]** to start random playback.



NOTE

- If you like to repeat the current track in the random selection, press **[REPEAT]** several times until “☐ TRACK” appears during playback. If you like to repeat the entire random selection press **[REPEAT]** several times until “☐ ALL” appears during playback.

CHANGING THE SETTINGS

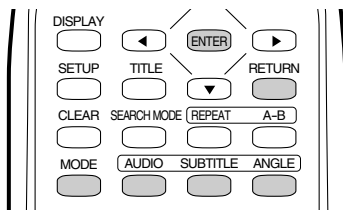

- Shaded buttons are used for following operation.

SUBTITLE LANGUAGE



The unit allows you to select a language for subtitles during DVD disc (if available) playback.

- 1 Press **[SUBTITLE]** during playback.

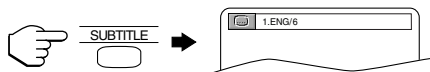

- The subtitle language will appear on the display bar at the top of the TV screen.

- 2 Press **[SUBTITLE]** repeatedly to select your desired subtitle language.

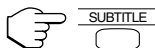

- 3 To turn off subtitles, press **[SUBTITLE]** repeatedly until "OFF" appears.

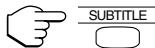

NOTE

- Pressing **[SUBTITLE]** may not work on some DVDs with multiple subtitle languages. In this case, set it on the disc menu. (Operation varies between discs. Refer to the manual of the disc.)
- If the desired language is not shown after pressing **[SUBTITLE]** several times, the disc does not have subtitles in that language.
- When "NOT AVAILABLE" appears on the TV screen, it means no subtitle is recorded on the scene.

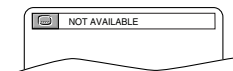

- If you choose a language that has a 3 letter language code, the code will be displayed every time you change the Subtitle language setting. If you choose any other languages, "---" will be displayed instead. (Refer to page 31.)

AUDIO LANGUAGE



The unit allows you to select a language during DVD disc (if multi languages are available) playback.

- 1 Press **[AUDIO]** during playback.

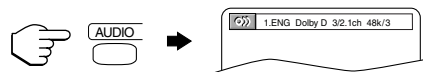

- 2 Press **[AUDIO]** repeatedly to select your desired language.



NOTE

- Pressing **[AUDIO]** may not work on some DVDs with multiple audio languages. (e.g. DVDs which allow audio language setting on the disc menu.)

STEREO SOUND MODE



- 1 Press **[AUDIO]** repeatedly during playback to select between "STEREO", "L-ch" or "R-ch".

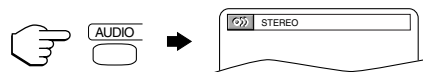

STEREO : Both right and left channels are active (stereo)

L-ch : Only left channel is active

R-ch : Only right channel is active

CAMERA ANGLE



Some DVD discs contain scenes which have been shot simultaneously from various angles. You can change the camera angle when the “” icon appears on the screen.

1 Press [ANGLE] during playback.

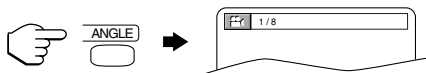

- The selected angle will be displayed on the display bar at the top of the screen.
- If the “ANGLE ICON” setting is “OFF” in the “OTHERS” menu, the “” icon will not appear. (Refer to page 30.)

2 Press [ANGLE] repeatedly to select your desired angle.

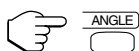

BLACK LEVEL SETTING



Adjust the Black Level Settings to make the black parts of the picture brighter.

1 Press [MODE] during playback then press [ENTER] to switch “ON” or “OFF”.



- ON: Makes the dark parts brighter.
- OFF: Shows the original picture as recorded. (Initial setting)

2 Press [MODE] twice or [RETURN] to exit.



NOTE

- The setting will be saved even if the unit is turned off.

VIRTUAL SURROUND



You can enjoy surround-sound effect over two speakers on this unit.

1 Press [MODE] repeatedly during playback then press [ENTER] to set it “1”, “2” or “OFF”.



- 1: Natural effect
- 2: Emphasized effect
- OFF: Original Sound

2 Press [MODE] to exit.



- You can also exit the menu by pressing [RETURN].

NOTE

For Audio CD play only:

- Virtual Surround will not be effective if the sound mode is set to something other than “STEREO”. (Refer to “STEREO SOUND MODE” on page 25.)

THE ON-SCREEN INFORMATION

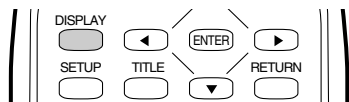

- Shaded buttons are used for following operation.

You can check the information about the current disc by pressing **[DISPLAY]**.

For DVD-Vs



- 1 Press **[DISPLAY]** during playback to show current Chapter.

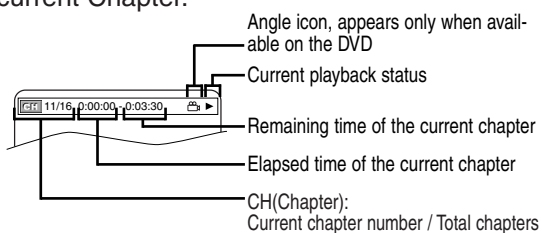

- 2 Press **[DISPLAY]** again to show current Title.

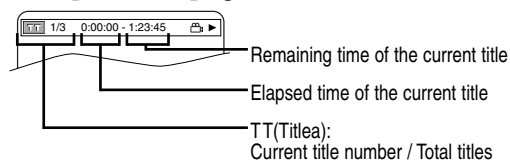

- 3 Press **[DISPLAY]** again.

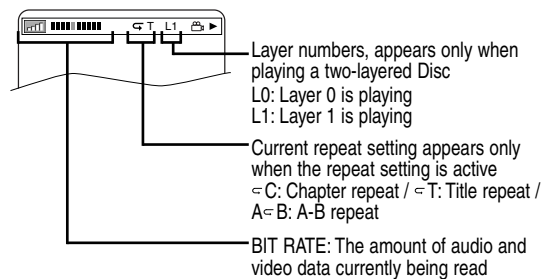

- 4 Press **[DISPLAY]** again to exit.

For Audio CDs



- 1 Press **[DISPLAY]** during playback to show the current Track.

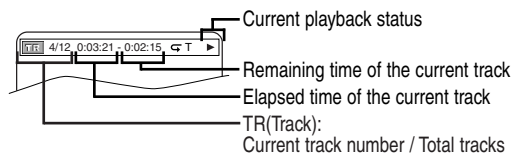

- 2 Press **[DISPLAY]** again to show current Total Track.

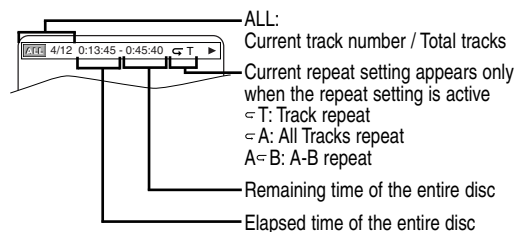

- 3 Press **[DISPLAY]** again to exit.

NOTE

- When you are playing a disc in PROGRAM or RANDOM mode, "PROGRAM" (or "RANDOM") will be displayed at step 2.

CHANGING THE DVD SET UP ITEMS

QUICK MENU

- You can select the "TV MODE" or "DOLBY DIGITAL" from the QUICK menu quickly. To access the QUICK menu, select "QUICK" instead of "CUSTOM" at step 1.

TV SET UP MENU IN DVD MODE

- You can access the TV SETUP menu by pressing [SETUP] from the DVD mode, and select only "LANGUAGE" and "BACK LIGHT".

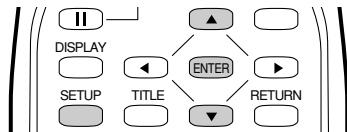

- Shaded buttons are used for following operation. You can change the DVD player's settings.

CUSTOM MENU

- In stop mode, press [SETUP] twice, [▼] to select "CUSTOM" then press [ENTER].

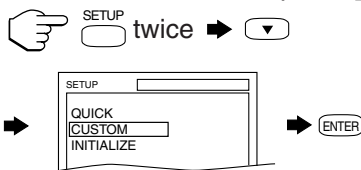

NOTE

- If the menu does not appear, press [PLAY ▷] first, then press [STOP ■]. Make sure the disc is in stop mode, then slowly press [SETUP] twice.

- Press [▲] or [▼] to select the desired item then press [ENTER] to confirm.

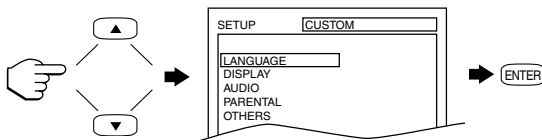

Refer to the pages below to set up each item.

- LANGUAGE: See **D** LANGUAGE SETTING
 DISPLAY: See **E** DISPLAY SETTING
 AUDIO: See **F** AUDIO SETTINGS
 PARENTAL: See **G** PARENTAL CONTROL
 OTHERS: See **H** OTHER SETTINGS

D LANGUAGE SETTING

Follow steps 1 to 2 in the **CUSTOM MENU**.

- Press [▲] or [▼] to select the desired item then press [ENTER].

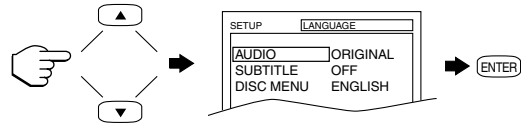

- AUDIO: Sets the audio language.
 SUBTITLE: Sets the subtitle language.
 DISC MENU: Sets the language for DVD menu.

- Press [▲] or [▼] to select a setting then press [ENTER].

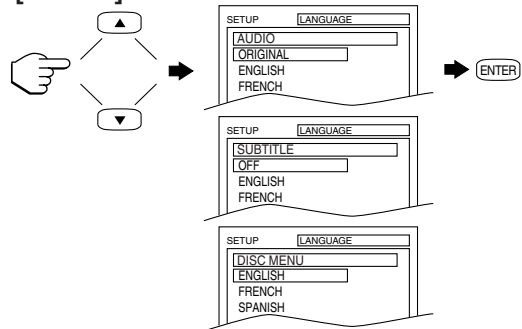

- If "OTHER" is selected on the "AUDIO", "SUBTITLE" or "DISC MENU" screen, press four-digit number to enter the code for the desired language. (Refer to page 31.)
- Only the languages supported by the disc can be selected.

- Press [SETUP] to exit the menu.

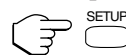

NOTE

- Language Setting for Audio and Subtitle are not valid for some discs due to default setting of the disc. In this case, set them by pressing [AUDIO] and [SUBTITLE]. (Refer to page 25.)
- If you select a language that is not supported by the disc, subtitle will automatically be set OFF and the first item of the audio languages will be automatically set.

E DISPLAY SETTING

Follow steps 1 to 2 in the **CUSTOM MENU**.

- 3** Press **[▲]** or **[▼]** to select the below items then press **[ENTER]**.

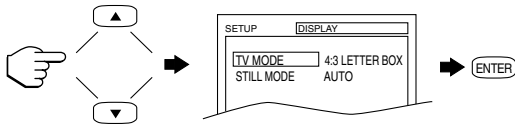

TV MODE: **QUICK**

You can change certain aspects of the DVD display screens and on-screen messages on the TV screen.

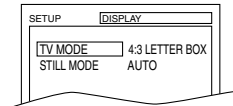

- 4:3 LETTER BOX (default): To show black bars on top and bottom of the screen.
- 4:3 PAN & SCAN: To show a full height picture with both sides trimmed.

STILL MODE:

This function allows you to adjust picture resolution and quality in the still mode.

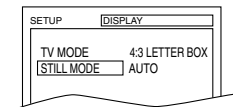

- AUTO (default): Automatically select the best resolution setting (FRAME or FIELD) based on the data characteristics of the pictures.
- FIELD: Select "FIELD" when the pictures are still unstable even if "AUTO" is selected. FIELD stabilizes the pictures, although the picture quality may become coarse due to the limited amount of data.
- FRAME: Select "FRAME" to display relatively motionless pictures in higher resolution. FRAME improves the picture quality, although it may destabilize the pictures due to simultaneous output of two field data.

- 4** Press **[SETUP]** to exit the menu.

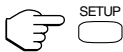

F AUDIO SETTINGS

Choose the appropriate Audio settings for your equipment as it only affects during the playback of DVD discs.

Follow steps **1** to **2** in the **CUSTOM MENU** on page 28.

- 3** Press **[▲]** or **[▼]** to select the below items then press **[ENTER]**.

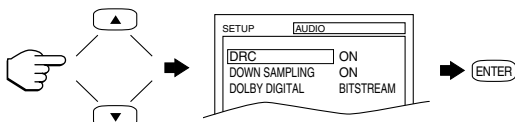

DRC (Dynamic Range Control):

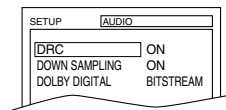

- To compress the range of soft to loud sound.
- The default setting is "ON".

DOWN SAMPLING:

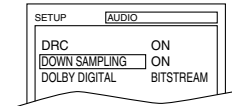

- ON : Output in 48 kHz. (default)
- OFF : Output the original sound.

When playing disc with copyright protection

- If you select "OFF", copyright protection will be activated and sound will be down sampled at 48kHz.

DOLBY DIGITAL: **QUICK**

Set to "BITSTREAM" when the unit is connected to a Dolby Digital Decoder.

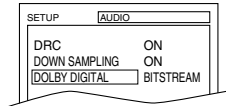

- BITSTREAM: Output a Dolby Digital signal. (default)
- PCM: Convert the Dolby Digital to PCM. (2 channel stereo)

- 4** Press **[SETUP]** to exit the menu.



G PARENTAL CONTROL

Parental Control limits the disc viewing that exceed your setting (with a password or playback will stop). This feature allows you to prevent discs with alternative scenes from being played by your children.

PARENTAL LEVEL

Parental Level allows you to set the rating level of your DVD discs. Playback will stop if the disc's ratings exceed the level you set.

Follow steps **1** to **2** in the **CUSTOM MENU** on page 28.

- 3** Enter your four-digit password then press **[ENTER]**.

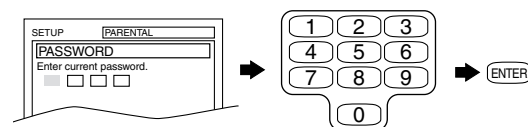

- Press **[4]**, **[7]**, **[3]**, **[7]** then enter your new password if you forget the password.

- 4 Press [▲] or [▼] to select “PARENTAL LEVEL” then press [ENTER].

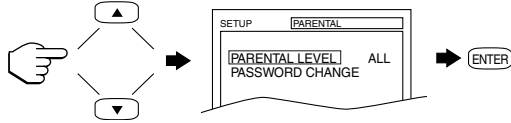

- 5 Press [▲] or [▼] to select the desired level then press [ENTER].

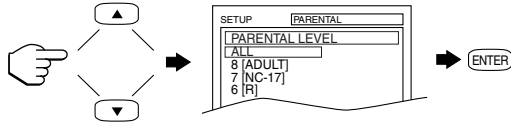

- 6 Press [SETUP] to exit the menu.

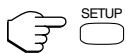

NOTE

- When doing this for the first time, enter any 4 digits. (except for 4737) That number will be used as the password.
- If you forget the password, press [4], [7], [3], [7] at step 3 then enter your new password.
- To change the password, press [▲] or [▼] to select “PASSWORD CHANGE” at step 4 then press [ENTER]. Enter the four-digit password, then press [ENTER].
- With some DVDs, it may be difficult to find if they are compatible with parental control. Be sure to check if the parental control function operates in the way that you have set.
- Record the password in case you forget it.

CONTROL LEVELS

- **ALL**
All parental controls are canceled.
- **Level 8**
DVD software of any grade (adult/general/children) can be played back.
- **Levels 7 to 2**
Only DVD software intended for general use and children can be played back.
- **Level 1**
Only DVD software intended for children can be played back, with those intended for adult and general use prohibited.

H OTHER SETTINGS

Follow steps 1 to 2 in the **CUSTOM MENU** on page 28.

- 3 Press [▲] or [▼] to select the below items then press [ENTER].

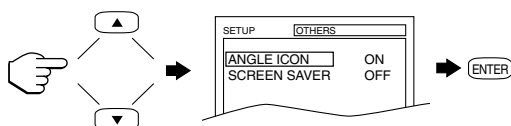

ANGLE ICON:

- Press [ENTER] repeatedly to turn Angle icon “ON” or “OFF”.
- The default setting is “ON”.

SCREEN SAVER:

- Press [ENTER] repeatedly to turn Screen Saver “ON” or “OFF”.
- The default setting is “OFF”.
- If you select “ON”, the screen saver program starts when there is no input from the unit for 5 minutes in stop mode.

- 4 Press [SETUP] to exit the menu.



INITIALIZE

This allows you to return all selections of SETUP (except for “PARENTAL” and **menu language**) to their default settings.

- 1 Press [SETUP] twice in stop mode so that the “INITIALIZE” menu appears.



- 2 Press [▲] or [▼] to select “INITIALIZE” then press [ENTER].

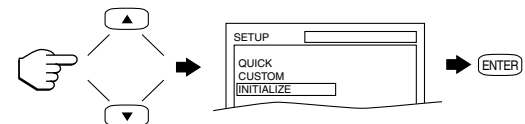

- 3 Press [▲] or [▼] to select “YES” then press [ENTER] twice.

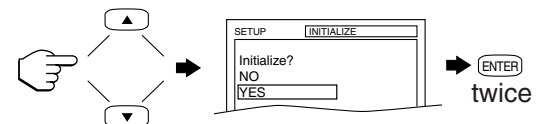

All the settings (except for “PARENTAL” and **menu language**) will be cleared.

- To cancel the initialization, select “NO”.

- 4 Press [SETUP] to exit the menu.



LANGUAGE CODE LIST

Language	Code	Language	Code	Language	Code	Language	Code
A-B		Finnish [FIN]	5255	Lingala	5860	Shona	6560
Abkhazian	4748	French [FRE]	5264	Lithuanian	5866	Sindhi	6550
Afar	4747	Frisian	5271	Macedonian	5957	Singhalese	6555
Afrikaans	4752	Galician	5358	Malagasy	5953	Siswat	6565
Albanian	6563	Georgian	5747	Malay	5965	Slovak	6557
Amharic	4759	German [GER]	5051	Malayalam	5958	Slovenian	6558
Arabic	4764	Greek [GRE]	5158	Maltese	5966	Somali	6561
Armenian	5471	Greenlandic	5758	Maori	5955	Spanish [SPA]	5165
Assamese	4765	Guarani	5360	Marathi	5964	Sundanese	6567
Aymara	4771	Gujarati	5367	Moldavian	5961	Swahili	6569
Azerbaijani	4772	Hausa	5447	Mongolian	5960	Swedish [SWE]	6568
Bashkir	4847	Hebrew	5569	Nauru	6047	T	
Basque	5167	Hindi	5455	Nepali	6051	Tagalog	6658
Bengali; Bangla	4860	Hungarian [HUN]	5467	Norwegian [NOR]	6061	Tajik	6653
Bhutani	5072	I-K		O-R		Tamil	6647
Bihari	4854	Icelandic [ICE]	5565	Occitan	6149	Tatar	6666
Bislama	4855	Indonesian	5560	Oriya	6164	Telugu	6651
Breton	4864	Interlingua	5547	Oromo(Afan)	6159	Thai	6654
Bulgarian	4853	Interlingue	5551	Panjabi	6247	Tibetan	4861
Burmese	5971	Inupiak	5557	Pashto; Pushto	6265	Tigrinya	6655
Byelorussian	4851	Irish [IRI]	5347	Persian	6247	Tonga	6661
C-E		Italian [ITA]	5566	Polish [POL]	6258	Tsonga	6665
Cambodian	5759	Japanese [JPN]	5647	Portuguese [POR]	6266	Turkish [TUR]	6664
Catalan	4947	Javanese	5669	Quechua	6367	Turkmen	6657
Chinese [CHI]	7254	Kannada	5760	Rhaeto-Romance	6459	U-Z	
Corsican	4961	Kashmiri	5765	Romanian [RUM]	6461	Ukrainian	6757
Croatian	5464	Kazakh	5757	Russian [RUS]	6467	Urdu	6764
Czech [CZE]	4965	Kinyarwanda	6469	S		Uzbek	6772
Danish [DAN]	5047	Kirghiz	5771	Samoan	6559	Vietnamese	6855
Dutch [DUT]	6058	Kirundi	6460	Sangho	6553	Volapuk	6861
English [ENG]	5160	Korean [KOR]	5761	Sanskrit	6547	Welsh	4971
Esperanto	5161	Kurdish	5767	Scots Gaelic	5350	Wolof	6961
Faroese	5166	L-N		Serbian	6564	Xhosa	7054
F-H		Laothian	5861	Serbo-Croatian	6554	Yiddish	5655
Faroese	5261	Latin	5847	Sesotho	6566	Yoruba	7161
Fiji	5256	Latvian; Lettish	5868	Setswana	6660	Zulu	7267

If you choose a language that has a 3 letter language code, the code will be displayed every time you change the AUDIO or SUBTITLE language setting above. If you choose any other languages, '---' will be displayed instead. (3 letter language code is written in bracket.)

CABLE CHANNEL DESIGNATIONS

If you subscribe to cable TV, the channels are displayed as 1-125. Cable companies often designate channels with letters or letter-number combinations. Please check with your local cable company. The following is a chart of common cable channel designations.

CATV channel	5A	2	3	4	5	6	7	8	9	10	11	12	13	A	B
TV Display	1	2	3	4	5	6	7	8	9	10	11	12	13	14	15
CATV channel	C	D	E	F	G	H	I	J	K	L	M	N	O	P	Q
TV Display	16	17	18	19	20	21	22	23	24	25	26	27	28	29	30
CATV channel	R	S	T	U	V	W	W+1	W+2	W+3	W+4	W+5	W+6	W+7	W+8	W+9
TV Display	31	32	33	34	35	36	37	38	39	40	41	42	43	44	45
CATV channel	W+10	W+11	W+12	W+13	W+14	W+15	W+16	W+17	W+18	W+19	W+20	W+21	W+22	W+23	W+24
TV Display	46	47	48	49	50	51	52	53	54	55	56	57	58	59	60
CATV channel	W+25	W+26	W+27	W+28	W+29	W+30	W+31	W+32	W+33	W+34	W+35	W+36	W+37	W+38	W+39
TV Display	61	62	63	64	65	66	67	68	69	70	71	72	73	74	75
CATV channel	W+40	W+41	W+42	W+43	W+44	W+45	W+46	W+47	W+48	W+49	W+50	W+51	W+52	W+53	W+54
TV Display	76	77	78	79	80	81	82	83	84	85	86	87	88	89	90
CATV channel	W+55	W+56	W+57	W+58	A-5	A-4	A-3	A-2	A-1	W+59	W+60	W+61	W+62	W+63	W+64
TV Display	91	92	93	94	95	96	97	98	99	100	101	102	103	104	105
CATV channel	W+65	W+66	W+67	W+68	W+69	W+70	W+71	W+72	W+73	W+74	W+75	W+76	W+77	W+78	W+79
TV Display	106	107	108	109	110	111	112	113	114	115	116	117	118	119	120
CATV channel	W+80	W+81	W+82	W+83	W+84										
TV Display	121	122	123	124	125										

TROUBLESHOOTING GUIDE

If the unit does not perform properly when operated as instructed in this Owner's Manual, check the unit, consulting the following checklist.

PROBLEM	CORRECTIVE ACTION
No power	<ul style="list-style-type: none"> • Make sure the power plug is connected to an AC outlet. • Make sure the power is turned on.
No operation by infrared remote control	<ul style="list-style-type: none"> • Check if the power plug is connected to an AC outlet. • Check the batteries in the remote control. • Aim the remote control directly at the remote sensor. If necessary, remove all the obstacles between the sensor and the remote control. • Refer to "IR SIGNAL CHECK" on page 34. • You have to be within 23 feet (7m) of the unit. • Check if the correct mode is selected. If not, switch the mode by pressing [SELECT], whichever you need.

TV Mode

Sometimes a performance problem can be easily solved by checking seemingly apparent but often overlooked possibilities. Before arranging for service, check these items. It could save your time and money.

PROBLEM	CORRECTIVE ACTION
No picture or sound	<ul style="list-style-type: none"> • Make sure the AC cord is connected to an AC outlet. • Check antenna connection. • Press [SELECT] to select TV mode. Then try other TV feature. • Let the unit program its tuner memory.
No picture or poor picture on the unit	<ul style="list-style-type: none"> • Adjust direction or replace antenna. • Adjust picture controls. • Check for broken pin of the antenna cable.
No sound or poor sound	<ul style="list-style-type: none"> • Adjust volume control on remote control or main unit. • Press [MUTE] to restore sound.
Bars on screen	<ul style="list-style-type: none"> • If outside antenna is being used, check for broken wire. • Check for local interference.
Picture distorted or blurred	<ul style="list-style-type: none"> • Try a new channel, if OK, then possible station trouble. • If outside antenna is being used, check for broken wire.
Picture rolls vertically Lines or streaks in picture	<ul style="list-style-type: none"> • Try a new channel, if OK, then possible station trouble. • If outside antenna is being used, check for broken wire. • Check for local interference.
No color	<ul style="list-style-type: none"> • Try a new channel, if OK, then possible station trouble. • Check the antenna or cable connection to the main unit. • If outside antenna is being used, check for broken wire. • Adjust "COLOR" control.
Poor reception on some channels Ghosts in picture	<ul style="list-style-type: none"> • Try a new channel, if OK, then possible station trouble. • Check the antenna or cable connection to the main unit. • If outside antenna is being used, check for broken wire. • Check for local interference.
Weak picture	<ul style="list-style-type: none"> • Try a new channel, if OK, then possible station trouble. • Check the antenna or cable connection to the main unit. • If outside antenna is being used, check for broken wire. • Adjust "CONTRAST" & "BRIGHTNESS" control.

PROBLEM	CORRECTIVE ACTION
Sound OK, picture poor	<ul style="list-style-type: none"> • Try a new channel, if OK, then possible station trouble. • Check the antenna or cable connection to the main unit. • If outside antenna is being used, check for broken wire. • Check for local interference. • Adjust “CONTRAST” & “BRIGHTNESS” control.
Picture OK, sound poor	<ul style="list-style-type: none"> • Try a new channel, if OK, then possible station trouble. • Check for local interference.
No operation by infrared remote control	<ul style="list-style-type: none"> • Make sure the AC cord is connected to an AC outlet. • Check batteries in remote control.

CLOSED CAPTION PROBLEM	POSSIBLE REMEDY
Misspelling in captions	<ul style="list-style-type: none"> • Error committed by the closed captioning production company. Possible in a live broadcast. Not in case of a prerecorded program.
Text is not shown in its entirety or a delay occurs from what is being said.	<ul style="list-style-type: none"> • A few seconds of delay is common for live broadcast. • Display capacity may not exceed 220 words per minute. If a dialogue exceeds that rate, selective editing is used to insure that the captions remain up-to-date with the current TV screen dialogue.
Captions scrambled with white boxes	<ul style="list-style-type: none"> • Caused by interferences of building, power lines, thunderstorms, etc.
No captions in a program which must contain closed caption	<ul style="list-style-type: none"> • The broadcast may use a time compression process to speed up the program. The decoder cannot read the compressed information and captions will be lost.
Black box in the TV screen	<ul style="list-style-type: none"> • You are in TEXT mode. Select a CAPTION mode (“CAPTION1”, “CAPTION2”) or Caption “OFF”.

NOTE

- The LCD panel is manufactured to provide many years of useful life. Occasionally a few non active pixels may appear as a fixed point of blue, green or red. This is not to be considered a defect in the LCD screen.

DVD Mode

PROBLEM	CORRECTIVE ACTION
No picture	<ul style="list-style-type: none"> • Insert a correct video disc that plays on this unit. • Press [SELECT] to select DVD mode, then try other DVD feature.
Disc cannot be played	<ul style="list-style-type: none"> • Insert the disc. • Clean the disc. • Place the disc correctly, with the label facing back of the unit. • Cancel the parental control or change the control level.
No sound	<ul style="list-style-type: none"> • Connect the audio cables firmly. • Turn the power of the audio component on. • Correct the audio output settings. • Correct the input settings on the audio component.
No DTS audio is output	<ul style="list-style-type: none"> • This unit does not support DTS audio. This is not a malfunction.
Distorted picture	<ul style="list-style-type: none"> • There are some cases where pictures may be slightly distorted, which are not a sign of a malfunction. • Although pictures may stop for a moment, this is not a malfunction.
Audio or subtitle language does not match the set up	<ul style="list-style-type: none"> • The selected language is not available for audio or subtitles on the DVD. (This is not a malfunction.)
The camera angle cannot be changed	<ul style="list-style-type: none"> • The DVD does not contain sequences recorded from different camera angles. (This is not a malfunction.)
Audio or subtitle language cannot be changed	<ul style="list-style-type: none"> • The DVD does not contain audio source or subtitles in the selected language. (This is not a malfunction.)
“Prohibited icon” appears on the screen, prohibiting an operation	<ul style="list-style-type: none"> • That operation is prohibited by the unit or the disc. (This is not a malfunction.)
CD sound dropout No CD reproduction DVD picture dropout DVD picture freeze DVD picture in mosaic No DVD reproduction	<ul style="list-style-type: none"> • Scratched disc. Replace the disc with an unscratched one.
Disc cannot be inserted	<ul style="list-style-type: none"> • Check if any disc is already in.
Disc cannot be taken out	<ul style="list-style-type: none"> • Unplug and plug again the power cord to the outlet, and then press [EJECT ▲] on the remote control. • Press and hold [EJECT ▲] on the unit for more than 5 seconds.

NOTE

- Some functions are not available in specific modes, but this is not a malfunction. Read the description in this Owner’s Manual for details on correct operations.
- Playback from a desired track and random playback are not available during program playback.

IR SIGNAL CHECK

Use the AM radio or the digital camera to check if the remote control properly sends out the infrared signal. It will help to define the cause of malfunction.

Using AM radio

- Tune the AM radio to no broadcasting station.
- Press any button on remote control toward the radio.
- If the radio receives the signal from remote control properly, the sound will flutter.

Using digital camera

(including built-in camera of cellular phone)

- Press and hold any button on remote control toward a digital camera. The remote control is working if you confirm infrared light through the digital camera.

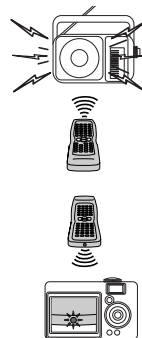

MAINTENANCE

CABINET CLEANING

- Wipe the control panel and other exterior surfaces of the unit with a soft cloth immersed in lukewarm water and wrung dry.
- Never use a solvent or alcohol. Do not spray insecticide liquid near the unit. Such chemicals may cause damage and discoloration to the exposed surfaces.

SERVICING

- Should your unit become inoperative, do not try to correct the problem by yourself. There are no user-serviceable parts inside. Turn off, unplug the power cord and **please call our help line mentioned on the front page**, to locate an Authorized Service Center.

IF THE LASER OPTICAL PICKUP UNIT IS DIRTY

- If the unit still does not perform properly when it is operated, while referring to the relevant sections and to "TROUBLESHOOTING GUIDE" in this Owner's Manual, the laser optical pickup unit may be dirty. Consult your dealer or an Authorized Service Center for inspection and cleaning of the laser optical pickup unit.

PICTURE SCREEN CLEANING

- If the liquid crystal display panel should require cleaning, wipe it with a cotton or soft cloth. Before cleaning the picture screen, disconnect the power cord.

DISC HANDLING

- Handle the discs so that fingerprints and dust do not adhere to the surfaces of the discs.

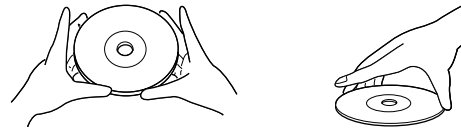

- Always store the disc in its protective case when it is not used.

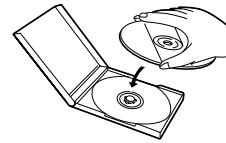

- To clean-off, use a soft cloth.
- Do not use a hard cloth since this will mar the disc.
- Wipe the disc in a straight line from center to edge.
- Never wipe with a circular motion.
- Do not use detergent or abrasive cleaning agents.



SPECIFICATIONS

GENERAL SPECIFICATIONS

TV

LCD :	20 inch
Television system :	NTSC-M
Closed caption system :	§15.119/FCC
Channel coverage:	
VHF:	2 ~ 13
UHF:	14 ~ 69
CATV:	2 ~ 13, A ~ W, W+1 ~ W+84, A-5 ~ A-1, 5A
Tuning System:	181 channels frequency synthesized tuning system
Channel access:	Direct access keyboard, programmable scan and up/down

DVD

Product type:	DVD Player
Discs:	DVD video, Audio CD

ELECTRICAL SPECIFICATIONS

Sound output:	2 speakers, 1W, 8 ohm
---------------	-----------------------

OTHER SPECIFICATIONS

Terminals	
Antenna input:	VHF/UHF/CATV 75 ohm unbalanced (F-type)
S-Video input:	Mini DIN 4-pin jack
Video input:	RCA connector × 1
Audio L/R input:	RCA connector × 4
Component video input:	
One pin jack (Y), 1Vpp (75 ohm)	
Two pin jacks (Pr)/(Pb), 700mVpp (75 ohm)	
Coaxial digital audio output:	
One pin jack, 500mVpp (75 ohm)	
Headphone:	1/8" stereo (3.5mm)
Remote control:	Digital encoded infrared light system
Operating temperature:	5°C to 40°C (41°F~104°F)
Power requirements:	AC 120V, 60Hz
Power consumption (Maximum):	61W
LCD:	20"
Dimensions:	H : 18-5/16" (465mm) W : 23-3/8" (594mm) D : 9-1/8" (231mm)
Weight:	14.8 lbs. (6.7kg)

- Designs and specifications are subject to change without notice.
- If there is a discrepancy between languages, the default language will be English.

FUNAI CORPORATION LIMITED WARRANTY

FUNAI CORP. will repair this product, free of charge in CANADA in the event of defect in materials or workmanship as follows:

DURATION :

PARTS : FUNAI CORP. will provide parts to replace defective parts without charge for one (1) year from the date of original retail purchase. Certain parts and LCD image burn-in are not covered under this warranty.

LABOR : FUNAI CORP. will provide the labor without charge for a period of ninety (90) days from the date of original retail purchase.

LIMITS AND EXCLUSIONS :

THIS WARRANTY IS EXTENDED ONLY TO THE ORIGINAL RETAIL PURCHASER. A PURCHASE RECEIPT OR OTHER PROOF OF ORIGINAL RETAIL PURCHASE WILL BE REQUIRED TOGETHER WITH THE PRODUCT TO OBTAIN SERVICE UNDER THIS WARRANTY.

This warranty shall not be extended to any other person or transferee.

This warranty is void and of no effect if any serial numbers on the product are altered, replaced, defaced, missing or if service was attempted by AN UNAUTHORISED SERVICE CENTER. This limited warranty does not apply to any product not purchased and used in CANADA.

This warranty only covers failures due to defects in material or workmanship which occurs during normal use. It does not cover damage which occurs in shipment, or failures which are caused by repairs, alterations or product not supplied by FUNAI CORP., or damage which results from accident, misuse, abuse, mishandling, misapplication, alteration, faulty installation, improper maintenance, commercial use such as hotel, rental or office use of this product or damage which results from fire, flood, lightning or other acts of God.

THIS WARRANTY DOES NOT COVER PACKING MATERIALS, ANY ACCESSORIES (EXCEPT REMOTE CONTROL), ANY COSMETIC PARTS, COMPLETE ASSEMBLY PARTS, DEMO OR FLOOR MODELS.

FUNAI CORP. AND ITS REPRESENTATIVES OR AGENTS SHALL IN NO EVENT BE LIABLE FOR ANY GENERAL, INDIRECT OR CONSEQUENTIAL DAMAGES ARISING OUT OF OR OCCASIONED BY THE USE OF OR THE INABILITY TO USE THIS PRODUCT. THIS WARRANTY IS MADE IN LIEU OF ALL OTHER WARRANTIES, EXPRESS OR IMPLIED, AND OF ALL OTHER LIABILITIES ON THE PART OF FUNAI. ALL OTHER WARRANTIES INCLUDING THE WARRANTY OF MERCHANTABILITY AND FITNESS FOR A PARTICULAR PURPOSE, ARE HEREBY DISCLAIMED BY FUNAI AND ITS REPRESENTATIVES IN CANADA.

ALL WARRANTY INSPECTIONS AND REPAIRS MUST BE PERFORMED BY AN AUTHORISED SERVICE CENTER.

THIS WARRANTY IS ONLY VALID WHEN THE UNIT IS CARRIED-IN TO AN AUTHORISED SERVICE CENTER.

THE PRODUCT MUST BE ACCOMPANIED BY A COPY OF THE ORIGINAL RETAIL PURCHASE RECEIPT. IF NO PROOF OF PURCHASE IS ATTACHED, THE WARRANTY WILL NOT BE HONORED AND REPAIRS COSTS WILL BE CHARGED.

ATTENTION :

FUNAI CORP. RESERVES THE RIGHT TO MODIFY ANY DESIGN OF THIS PRODUCT WITHOUT PRIOR NOTICE.

WARRANTY STATEMENT REGARDING NON AUTHORIZED REPAIRS:

To obtain warranty service, you must take the product, or deliver the product freight prepaid, in either its original packaging or packaging affording an equal degree of protection, to any AUTHORIZED SERVICE CENTER. FUNAI CORP. will not reimburse you for any service done by unauthorized service providers without prior written approval.

To locate your nearest AUTHORISED SERVICE CENTER or for general service inquiries, please contact us at :

FUNAI CORPORATION
Customer Service

Tel: 1-800-242-7158
<http://www.Symphonic.us>

19900 Van Ness Avenue, Torrance, CA 90501

Symphonic

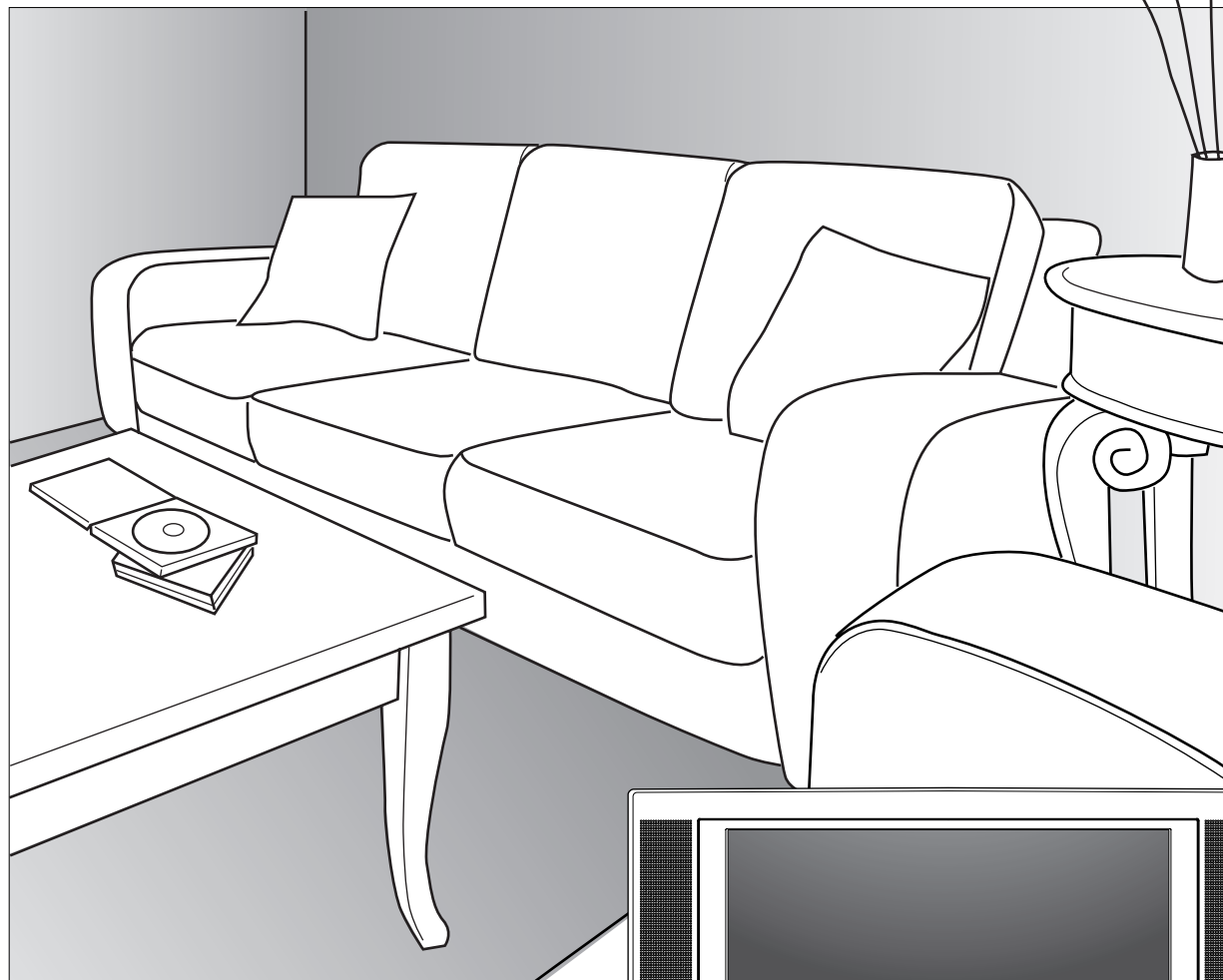

MANUEL DE L'UTILISATEUR

LCD
TV/DVD

5 pouces
SEUL Disque

CSTL20D6 (20 pouces)

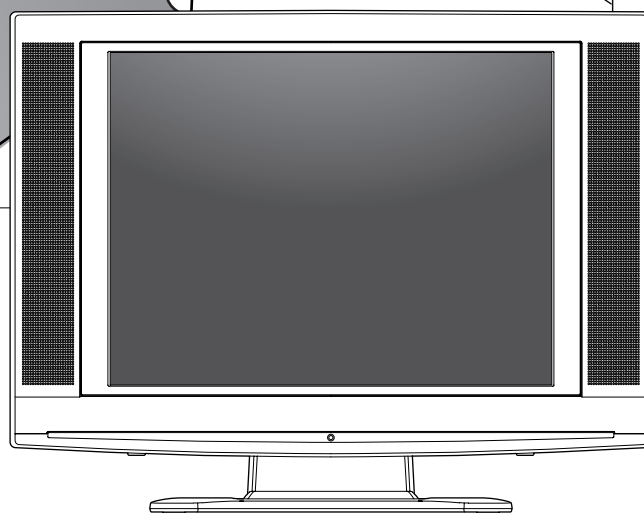

Après avoir lu ce manuel, si on a besoin de renseignements supplémentaires ou si on veut commander des pièces ou accessoires de rechange, appeler
SANS FRAIS : 1-800-242-7158.
Ou visiter notre SITE WEB à
<http://www.Symphonic.us>

Prière de lire avant d'utiliser cet appareil.

PRÉCAUTIONS

AVERTISSEMENT: AFIN DE RÉDUIRE LE RISQUE D'INCENDIE OU DE CHOC ÉLECTRIQUE, NE PAS EXPOSER CET APPAREIL À LA PLUIE OU À L'HUMIDITÉ.



CAUTION
RISK OF ELECTRIC SHOCK
DO NOT OPEN



MISE EN GARDE: AFIN DE RÉDUIRE LE RISQUE DE CHOC ÉLECTRIQUE, NE PAS ÔTER LE COUVERCLE (OU L'ARRIÈRE). AUCUNE PIÈCE À L'INTÉRIEUR POUVANT ÊTRE UTILISÉE PAR L'UTILISATEUR. CONFIER TOUTE RÉPARATION À UN TECHNICIEN QUALIFIÉ.



CE SYMBOLE INDIQUE QUE CET APPAREIL POSSÈDE UNE TENSION ÉLEVÉE POUVANT PRÉSENTER UN RISQUE DE CHOC ÉLECTRIQUE.



CE SYMBOLE INDIQUE QU'IL Y A DES CONSIGNES D'EXPLOITATION ET D'ENTRETIEN IMPORTANTES DANS LES DOCUMENTS ACCOMPAGNANT CET APPAREIL.

L'avertissement se trouve sur l'arrière du cabinet.

CONSIGNES DE SÉCURITÉ IMPORTANTES

- 1. Lire les consignes** – Lire toutes les consignes concernant la sécurité et le bon fonctionnement avant d'utiliser l'appareil.
- 2. Conserver ces consignes** – Les consignes concernant la sécurité et le bon fonctionnement de l'appareil doivent être conservées pour consultation ultérieure.
- 3. Respecter les avertissements** – Prière de respecter les avertissements se trouvant sur l'appareil et dans ce manuel de l'utilisateur.
- 4. Suivre les consignes** – Prière de suivre les consignes concernant la sécurité et le bon fonctionnement de l'appareil.
- 5. Nettoyage** – Débrancher l'appareil avant de le nettoyer. N'utiliser aucun produit de nettoyage liquide ou en aérosol. Pour le nettoyage, utiliser un chiffon humide.
EXCEPTION : Un appareil conçu pour fonctionner de façon ininterrompue et, pour une raison précise comme le risque de perte du code d'accès d'un convertisseur CATV, n'est pas fait pour être débranché par l'utilisateur à des fins de nettoyage ou à toute autre fin, peut ignorer la consigne, normalement requise, No 5 traitant du débranchement de l'appareil à des fins de nettoyage.
- 6. Fixations** – N'utiliser que les accessoires recommandés par le fabricant de l'appareil afin d'éviter les risques.
- 7. Eau et humidité** – Ne pas utiliser cet appareil à proximité d'eau, comme près d'une baignoire, d'un lavabo, d'un évier, d'une lessiveuse, dans une cave humide, près d'une piscine etc.
- 8. Accessoires** – ne pas placer cet appareil sur une table roulante, un meuble, un trépied ou une étagère instables. L'appareil pourrait tomber et blesser grièvement une personne ou subir de sérieux dommages. N'utiliser qu'avec une table roulante, un meuble, un trépied ou une étagère recommandés par le fabricant ou vendus avec l'appareil. Le montage de l'appareil doit se faire selon les instructions du fabricant et doit utiliser les accessoires de montages recommandés par le fabricant. Un appareil sur une table roulante doivent être conjointement déplacés avec soin. Les arrêts brusques, l'excès de force et les irrégularités du sol risquent de faire basculer la table roulante et l'appareil.
- 9. Ventilation** – Les fentes et les ouvertures du boîtier à l'arrière ou au fond servent à la ventilation et à garantir le bon fonctionnement de l'appareil et à le protéger de toute surchauffe; ces ouvertures ne doivent être ni obstruées ni recouvertes. Ces ouvertures ne doivent jamais être obstruées parce que placées sur un lit, un sofa ou autre surface semblable. Cet appareil ne doit jamais être placé près d'un radiateur ou d'un registre de chaleur. Ne jamais encastrer l'appareil dans un meuble comme une bibliothèque ou une étagère encastrée à moins que la ventilation soit adéquate ou que les consignes du fabricant aient été respectées.
- 10. Sources d'alimentation** – Cet appareil ne doit être alimenté qu'avec l'alimentation indiquée sur l'étiquette. Si le type d'alimentation de la maison est en doute, consulter

SYMBOLE D'AVERTISSEMENT POUR LES COMPOSANTES APPAREIL ET MEUBLE À ROULETTES



S3126A

- le concessionnaire ou le fournisseur d'électricité. Pour les appareils devant fonctionner sur piles ou sur une autre source d'alimentation, consulter le manuel de l'utilisateur.
- 11. Mise à la terre ou polarisation** – Cet appareil est équipé d'une fiche de courant alternatif polarisé (une fiche ayant un plot plus large que les autres). Cette fiche ne se branche dans la prise murale que d'une façon. C'est un dispositif de sécurité. Si la fiche ne rentre pas complètement dans la prise, la retourner pour inverser les broches. Si la prise n'entre toujours pas dans la fiche, faire appel à un électricien pour qu'il change la prise trop ancienne. Respecter le dispositif de sécurité de la prise polarisée.
 - 12. Protection du câble d'alimentation** – Disposer les câbles d'alimentation de façon à éviter de les écraser ou de les pincer si des objets sont placés sur eux, en faisant attention aux prises et à la sortie des câbles de l'appareil.
 - 13. Mise à la terre de l'antenne extérieure** – Si une antenne extérieure ou un réseau câblé est connecté à l'appareil, vérifier que l'antenne ou le réseau câblé est bien mis à la terre de façon à protéger l'appareil des surtensions et des accumulations de charges d'électricité statique. L'article 810 du code électrique national américain, ANSI/NFPA No 70 donne les renseignements nécessaires sur, la mise à la terre du mât, de la structure de support et de l'entrée de courant sur l'unité de décharge de l'antenne, sur la valeur nominale des conducteurs de mise à la terre, sur l'emplacement de l'unité de décharge de l'antenne, sur la connexion aux et sur les exigences requises des électrodes de mise à la terre. (Fig. A)

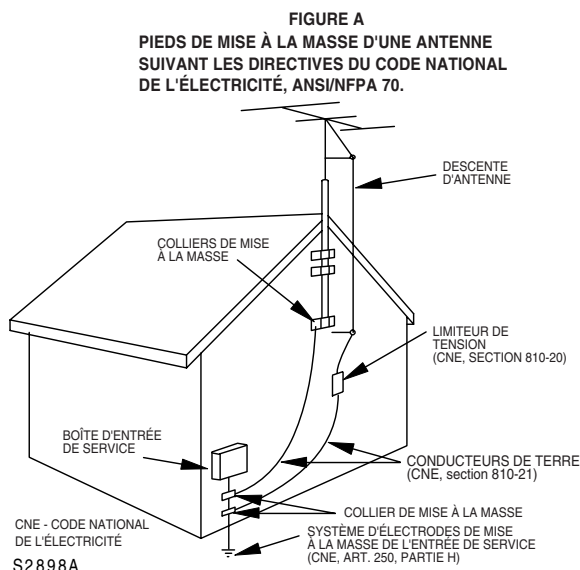

- 14. Foudre** – Pour mieux protéger ce récepteur contre la foudre ou si l'appareil doit rester sans surveillance ou sans être utilisé pendant longtemps, débrancher et déconnecter l'antenne ou le réseau câblé. Cela empêchera les dommages à l'appareil dus à la foudre ou aux surtensions.
- 15. Lignes électriques** – Une antenne extérieure ne doit pas se trouver à proximité des lignes électriques aériennes ou d'autres circuits d'alimentation ou d'éclairage ou dans un endroit où elle pourrait tomber sur ces lignes ou circuits. Lors de l'installation d'une antenne extérieure, bien s'assurer de ne pas toucher les lignes ou circuits d'alimentation afin d'éviter tout risque d'électrocution.
- 16. Surcharge** – Ne pas surcharger les lignes ou les rallonges afin d'éviter les risques d'incendie et d'électrocution.
- 17. Pénétration de liquide ou d'un objet** – Ne jamais forcer un objet dans une ouverture de l'appareil, il y a risque de toucher un point sous tension risquant d'entraîner un incendie ou une électrocution. Ne jamais renverser de liquide sur l'appareil.
- 18. Réparations** – Ne pas essayer de réparer l'appareil tout seul; l'ouverture ou le retrait des couvercles de l'appareil présente des risques de chocs électriques et autres. Confier toute réparation à un technicien spécialisé.
- 19. Dégâts nécessitant réparation** – Débrancher l'appareil et le faire réparer par du personnel qualifié dans les conditions suivantes :
- Lorsque la prise est abîmée ou le câble d'alimentation effiloché.
 - Si un liquide est renversé ou si un objet est tombé dans l'appareil.
 - Si l'appareil a été exposé à la pluie ou à l'eau.
 - Si l'appareil ne fonctionne pas normalement, le mode d'emploi ayant été respecté. Ne régler que les commandes traitées dans le mode d'emploi, le réglage erroné d'autres commandes risque d'endommager l'appareil et de nécessiter une intervention coûteuse d'un technicien spécialisé afin de rétablir le bon fonctionnement de l'appareil.
 - Si on a échappé l'appareil ou s'il est endommagé.
 - Une forte diminution de la performance de l'appareil indique qu'il a besoin d'une révision.
- 20. Pièces de rechange** – Lorsque des pièces de rechange sont nécessaires, s'assurer que le technicien utilise les pièces de rechange stipulées par le fabricant et ayant les mêmes caractéristiques que les pièces d'origine. Les remplacements non-autorisés peuvent entraîner un incendie, un choc électrique, des blessures et autres.
- 21. Contrôle de sécurité** – Au terme de toute intervention (entretien ou réparation) sur cet appareil, demander au technicien d'effectuer les contrôles de sécurité appropriés afin de vérifier le bon fonctionnement de l'appareil.
- 22. Chaleur** – Cet appareil doit être placé loin de toute source de chaleur, tels les radiateurs, les registres de chaleur, les poêles ou tout autre appareil source de chaleur (y compris les amplificateurs).

RENSEIGNEMENTS IMPORTANTS SUR LE COPYRIGHT

La copie, la diffusion, la présentation publique et le prêt de disques non autorisés sont interdits. Ce produit incorpore une technologie de protection des droits d'auteur protégée par des brevets américains et autres droits de la propriété intellectuelle. L'utilisation de cette technologie de protection des droits d'auteur doit être autorisée par Macrovision et ne concerne que les visionnages à domicile et restreints, à moins d'une autorisation spéciale par Macrovision. Le démontage ou le désassemblage sont interdits.

AVERTISSEMENT du FCC - cet appareil peut créer ou utiliser une énergie des fréquences radio. Toute modification apportée à cet appareil est susceptible de causer des interférences dangereuses à moins d'être expressément autorisée par le mode d'emploi. L'utilisateur risque de perdre le droit d'utiliser cet appareil s'il effectue une modification non autorisée.

INTERFÉRENCES RADIO-TV

Cet appareil a été essayé et déclaré conforme aux prescriptions sur les dispositifs numériques de Classe B, conformément à la Partie 15 du règlement de la FCC. Ces prescriptions ont pour but de protéger correctement les installations domestiques contre les interférences dangereuses. Cet appareil crée, utilise et peut émettre un rayonnement causé par la fréquence radioélectrique et, à moins d'être installé et utilisé conformément aux instructions, il peut en outre causer des interférences pouvant gêner les communications radio. Cependant, il est impossible de garantir que des interférences ne se produiront pas sur certaines installations. Si cet appareil cause des interférences qui nuisent à la réception télé ou radio, vérifiables en allumant et en éteignant le récepteur, l'utilisateur peut résoudre le problème en appliquant l'une des mesures suivantes :

- Réorienter ou remplacer l'antenne de réception.
- Augmenter la distance entre l'appareil et le récepteur.

Le numéro de série de cet appareil se trouve au dos de l'appareil. Aucun autre appareil n'a le même numéro de série. Inscrive le numéro et les autres renseignements importants dans ce manuel et le conserver comme preuve d'achat et pour faciliter l'identification de l'appareil en cas de vol. Les numéros de série de sont pas archivés.

Date de l'achat	
Concessionnaire ayant effectué la vente	
Adresse du concessionnaire	
No de Tél. Du concessionnaire	
Modèle No	
Numéro de série	

- Brancher l'appareil sur une prise d'un circuit différent de celui sur lequel le récepteur est branché.
- S'adresser au concessionnaire ou à un technicien qualifié radio/TV.

SÉCURITÉ DU LASER

Cet appareil utilise un laser. Seul un technicien qualifié est autorisé à enlever le boîtier ou essayer de réparer ce dispositif, car il y a risque de blessures aux yeux.

MISE EN GARDE : L'UTILISATION DES COMMANDES, DE RÉGLAGES OU DE PROCÉDURES DE RENDEMENT AUTRES QUE CELLES INDIQUÉES DANS CE DOCUMENT RISQUENT D'ENTRAÎNER UNE EXPOSITION À DES RAYONNEMENTS DANGEREUX.

MISE EN GARDE : PRÉSENCE DE RADIATION LASER VISIBLE ET INVISIBLE LORSQUE L'APPAREIL EST OUVERT ET LE SYSTÈME DE VERROUILLAGE ANNULÉ. NE PAS REGARDER LE FAISCEAU LASER.

EMPLACEMENT : À L'INTÉRIEUR PRÈS DU MÉCANISME DU MODULE.



Cet appareil numérique de la classe B est conforme à la norme NMB-003 du Canada.

ATTENTION : POUR ÉVITER LES CHOCS ÉLECTRIQUES, INTRODUIRE LA LAME LA PLUS LARGE DE LA FICHE DANS LA BORNE CORRESPONDANTE DE LA PRISE ET POUSSER JUSQU'AU FOND.

REMARQUE SUR LE RECYCLAGE

Les matériaux d'emballage de ce produit sont recyclables et peuvent être réutilisés. Veuillez disposer de tout matériau conformément aux règlements de recyclage locaux. Ne jamais jeter ou brûler les piles, les mettre au rebut conformément au règlement local sur les déchets chimiques.

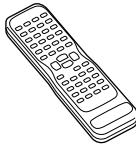
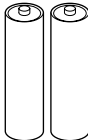
ACCESSOIRES FOURNIS

<p>Télécommande</p>  <p>(NE240UD)</p>	<p>Piles</p>  <p>2 Piles AA</p>	<p>Manuel de l'utilisateur</p>  <p>(1EMN21966)</p>
--	--	---

- S'il est nécessaire de changer ces accessoires, se référer au No de PIÈCE sous les illustrations et appeler le service d'assistance téléphonique indiqué sur la page de couverture.
- Selon le système d'antenne utilisé, on peut avoir besoin de différents type de combineurs (mélangeurs) ou de séparateurs (diviseurs). Contacter le magasin d'électronique pour ces produits.

EMPLACEMENT

Lors de la sélection d'un emplacement pour l'appareil et pour une prestation bonne et sûre, garder à l'esprit ce qui suit:

- Le support du téléviseur est replié derrière l'appareil lors de l'expédition. Pour le monter afin de pouvoir s'en servir, placez-le devant du téléviseur vers le bas sur une surface plane, en installant un coussin en dessous.

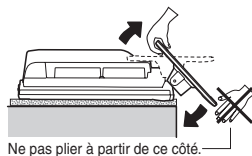

- Pivotez le support lentement vers l'avant, jusqu'à ce qu'il clique.
- Si vous voulez replier le support, insérez une mince tige dans le trou du côté droit du support, comme illustré. Tirez doucement le support vers l'arrière tout en maintenant la pression dans le trou.
- Protéger l'appareil de la lumière solaire directe et des sources de chaleur intense.
- Éviter les endroits poussiéreux ou humides.
- Éviter les endroits insuffisamment ventilés afin de dissiper correctement la chaleur. Ne pas boucher les trous d'aération en haut et en bas de l'appareil. Ne pas placer l'appareil sur un tapis, cela risque de bloquer les trous d'aération.
- Installer l'appareil à niveau.
- Éviter les endroits sujets à de fortes vibrations.
- Ne pas placer l'appareil près de champs magnétiques forts.
- Éviter de déplacer l'appareil à des endroits où l'amplitude des températures est importante.
- Avant de transporter l'appareil, s'assurer de le débrancher et de retirer tout disque à l'intérieur.



AVERTISSEMENT CONCERNANT L'HUMIDITÉ

Il peut se produire de la condensation lorsque l'appareil est déplacé d'un endroit froid à un endroit chaud, après avoir chauffé une pièce froide ou dans des conditions d'humidité élevée. Si un DVD est lu par un appareil humide, cela risque d'endommager le DVD et l'appareil. Par conséquent, lorsqu'il y a condensation dans l'appareil, l'allumer et le laisser ainsi pendant deux heures au moins afin de lui permettre de sécher.

SYMBOLES UTILISÉS DANS CE MANUEL

Les symboles ci-dessous apparaissent à côté de certains titres de ce manuel.



: Décrit la lecture des disques DVD (en mode DVD).



: Décrit la lecture des CD audio (dans le mode DVD).



: Décrit les éléments devant être réglés par le mode RAPIDE (en mode DVD).

SOCLE D'ÉCRAN INCLINABLE ET ORIENTABLE

Le socle peut être ajusté et changer l'angle de la TV (-5° à 10°).

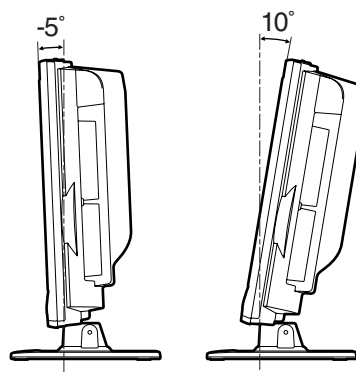

POUR ÉVITER LES RISQUES DE CHOCS ÉLECTRIQUES ET D'INCENDIE

- Ne pas manipuler le câble d'alimentation les mains mouillées.
- Ne pas tirer sur le câble d'alimentation lorsqu'on le débranche d'une prise murale CA. Prendre le câble par la fiche.
- Si, par accident, de l'eau est renversée sur l'appareil, le débrancher immédiatement et l'amener le faire réviser à un centre de service après-vente autorisé.
- Ne pas introduire d'objets ou les doigts dans la fente du disque.
- Ne rien placer directement sur le dessus de l'appareil.

TABLE DES MATIÈRES

PRÉCAUTIONS2	FONCTION DE RECHERCHE21
CONSIGNES DE SÉCURITÉ IMPORTANTES2	RECHERCHE PAR PISTE21
ACCESSOIRES FOURNIS4	RECHERCHE PAR TITRE / CHAPITRE21
EMPLACEMENT4	RECHERCHE HORAIRE22
POUR ÉVITER LES RISQUES DE CHOC ÉLECTRIQUES ET D'INCENDIE4	ÉCRAN DE RÉGLAGE DES MARQUEURS22
AVERTISSEMENT CONCERNANT L'HUMIDITÉ4	FONCTIONS DE LECTURES SPÉCIALES23
SYMBOLES UTILISÉS DANS CE MANUEL4	RÉPÉTITION23
SOCLE D'ÉCRAN INCLINABLE ET ORIENTABLE4	RÉPÉTITION A-B23
TABLE DES MATIÈRES5	PROGRAMME24
CARACTÉRISTIQUES6	LECTURE ALÉATOIRE24
COMMANDES ET FONCTIONS7	MODIFICATION DES RÉGLAGES25
MISE EN PLACE DES PILES8	LANGUE DE SOUS-TITRAGE25
PRÉPARATION À L'USAGE9	LANGUE DU SON25
CONNEXION D'ANTENNE/CÂBLE9	MODE SON STÉRÉO25
CONNEXION EXTERNE10	ANGLE DE LA CAMÉRA26
		RÉGLAGE DU NIVEAU DU NOIR26
		AMBIOPHONIE VIRTUELLE26
		INFORMATIONS À L'ÉCRAN27
		CHANGEMENT DES OPTIONS DU RÉGLAGE DE DVD28
		MENU PERSONNALISÉ28
		[D] RÉGLAGE DE LA LANGUE28
		[E] RÉGLAGE DE L'AFFICHAGE29
		[F] RÉGLAGE DU SON29
		[G] CONTRÔLE PARENT29
		[H] AUTRES RÉGLAGES30
		INITIALISATION30
		LISTE DES LANGUES31
		DÉSIGNATIONS DES CANAUX CÂBLÉS31
		GUIDE DE RECHERCHE DES PANNES32
		ENTRETIEN35
		MANIPULATION DES DISQUES35
		FICHE TECHNIQUE35
		GARANTIE	Couverture de dos
SECTION TV			
FONCTIONNEMENT ET RÉGLAGE DU TÉLÉVISEUR11		
CONFIGURATION INITIALE11		
VISIONNAGE D'UNE ÉMISSION TÉLÉVISÉE11		
RÉGLAGE DES CANNAUX12		
RÉGLAGE DE L'IMAGE13		
RÉGLAGE DU CONTRE-JOUR13		
MINUTERIE DE SOMMEIL13		
SYSTÈME DE SOUS-TITRES14		
SYSTÈME DE SON MULTICANAUX14		
RÉGLAGE DU CIRCUIT V15		
[A] RÉGLAGE DE LA COTE TV15		
[B] RÉGLAGE DE LA COTE MPAA16		
[C] CHANGEMENT DE CODE D'ACCÈS16		
LANGUE DU MENU16		
SECTION DVD			
À PROPOS DES DISQUES17		
DISQUES LISIBLES17		
DISQUES ILLISIBLES17		
LECTURE D'UN DISQUE18		
LECTURE DE BASE18		
MENU DU DISQUE19		
MENU DE TITRES19		
REPRISE19		
PAUSE19		
LECTURE PAS À PAS19		
AVANCE RAPIDE / MARCHE ARRIÈRE RAPIDE20		
RALENTI EN AVANT / EN ARRIÈRE20		
ZOOM20		

CARACTÉRISTIQUES

Mode TV

- **Syntonisateur MTS/SAP (de son multicanaux/source sonore secondaire)**
- **Télécommande à infrarouge**
- **Affichage du réglage TV en trois langues sélectionnables : anglais, espagnol ou français**
- **Syntonisateur de fréquences LLP (liaison logique permanente) avec 181 chaînes sélectionnables et rappel direct des stations** (Un convertisseur peut être nécessaire pour visualiser les chaînes câblées brouillées).
- **Décodeur de sous-titrage** – Il est possible de regarder la programmation TV, films, nouvelles, etc. spécialement marqués (cc) avec affichage du dialogue ou du texte ajouté au programme.
- **Système de coupure automatique** – S'il n'y a pas de signal d'entrée à la borne de l'antenne et qu'aucune opération n'est faite pendant 15 minutes, l'appareil se met automatiquement hors tension.
- **Minuterie SOMMEIL** – Permet d'éteindre l'appareil automatiquement à une heure voulue.
- **CIRCUIT V** – Permet aux parents d'empêcher leurs enfants de regarder des émissions inappropriées.

Mode DVD

- **Son Dolby Digital**
Lorsque raccordé à un décodeur Dolby Digital, cet appareil supporte l'ambiphonie Dolby Digital multicanaux.
- **Lecture d'images : fixe / rapide / lente / image par image**
Plusieurs modes de lecture sont disponibles dont fixe (arrêt sur image), avance et marche arrière rapide, ralenti et image par image.
- **Lecture aléatoire pour les CD audio**
Cet appareil peut réorganiser l'ordre des pistes afin de lire aléatoirement.
- **Lecture programmée de CD audio**
Il est possible de programmer l'ordre des pistes afin qu'elles soient lues dans un ordre voulu.
- **Menus DVD dans la langue souhaitée**
Il est possible d'afficher les menus DVD dans la langue souhaitée, si cette option est disponible sur le DVD.
- **Économiseur d'écran**
Si le programme d'économiseur d'écran est réglé à EF, il se met en marche lorsque l'appareil, en mode arrêt, ne reçoit pas de commande pendant cinq minutes.
- **Sous-titrage dans la langue voulue**
Il est possible de choisir la langue d'affichage des sous-titres si cette langue est disponible sur le disque.
- **Sélection d'un angle de caméra**
Il est possible de choisir un angle de caméra si le disque contient des séquences tournées à des angles différents.
- **Choix de la langue et du mode du son**
Il est possible de choisir la langue et le mode son, si plusieurs langues et modes sont disponibles sur le disque.
- **Verrouillage parental**
Il est possible de régler le niveau de contrôle afin d'empêcher la lecture de disques non appropriés pour les enfants.
- **Détection automatique des disques**
Cet appareil détecte automatiquement si un disque est un DVD ou un CD audio.
- **Affichage à l'écran**
Les renseignements concernant le mode d'exploitation peuvent être affichés à l'écran à l'aide de la télécommande, permettant ainsi de confirmer les fonctions actives (comme la lecture de programme).
- **Rechercher**
Recherche de chapitre / Recherche de titre / Recherche de titre piste / Recherche de titre recherche horaire
- **Répétition**
Chapitre / titre / piste / tout / A-B
- **Zoom**
Permet l'agrandissement de l'image vidéo.
- **Marqueur**
Permet de rappeler la partie marquée par l'utilisateur.
- **Reprendre la lecture**
L'utilisateur peut reprendre la lecture à partir de l'endroit où elle a été interrompue.
- **Ambiphonie virtuelle**
- **Indication du débit binaire**
- **Commande de portée dynamique (DRC)**
Permet de contrôler la portée du volume.

COMMANDES ET FONCTIONS

REMARQUE

- Lorsque le mode DVD est sélectionné, appuyer d'abord sur [PLAY ▷] ou sur [EJECT ▲] ou introduire le disque dans la fente du disque. Sans quoi la richesse fonctionnelle du DVD n'est pas activée.

- TÉLÉCOMMANDE

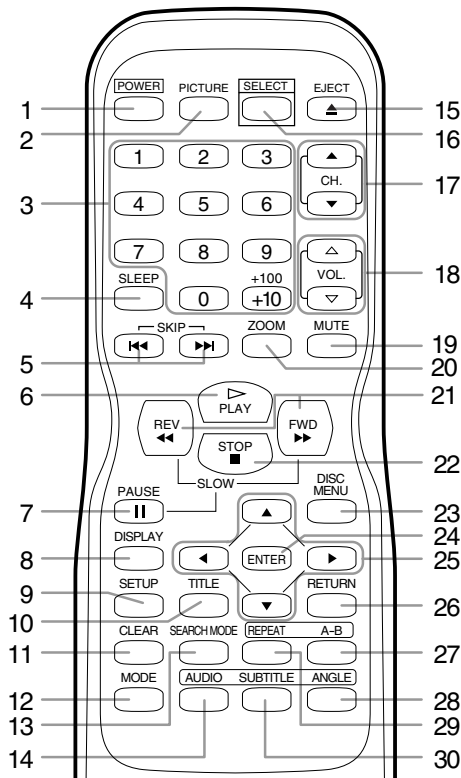

- 1. Touche POWER** (P.11, P.18)
Appuyer sur cette touche pour mettre l'appareil sous/hors tension.
- 2. Touche PICTURE** (P.13)
Appuyer sur cette touche pour régler l'image.
- 3. Touches numériques** (P.11, P.21)
Appuyer pour directement sélectionner un numéro de canal.
Touche +100 (pour le mode TV)
Appuyer sur cette touche pour sélectionner les canaux supérieurs à 99.
Touche +10 (pour le mode DVD)
Appuyer sur cette touche pour saisir des numéros supérieurs à 9.
- 4. Touche SLEEP** (P.13)
Appuyer sur cette touche pour régler la minuterie de sommeil.
- 5. Touches SKIP** (P.21)
Appuyer sur cette touche une fois pour sauter les chapitres ou les pistes jusqu'au point souhaité.
- 6. Touche PLAY** (P.18)
Appuyer sur cette touche pour lancer la lecture du disque.
- 7. Touche PAUSE** (P.19)
Appuyer sur cette touche pour interrompre momentanément la lecture du disque.
- 8. Touche DISPLAY**
Pour le mode TV (P.14):
Appuyer sur cette touche pour afficher à l'écran le numéro de canal.

Pour le mode DVD (P.27):

Appuyer sur cette touche pour afficher l'état actuel à l'écran.

- 9. Touche SETUP** (P.12, P.28)
Appuyer sur cette touche pour entrer ou sortir du menu TV/DVD.
- 10. Touche TITLE** (P.19)
Appuyer sur cette touche pour afficher le menu du titrage.
- 11. Touche CLEAR** (P.21)
Appuyer sur cette touche pour effacer/annuler le réglage actuel.
Appuyer sur cette touche pour effacer l'affichage "DISC INSIDE" (DISQUE À L'INTÉRIEUR).
- 12. Touche MODE** (P.24)
Appuyer sur cette touche pour appeler l'écran de la programmation ou de la sélection aléatoire au mode arrêt.
Appuyer sur cette touche pour appeler pendant la lecture l'écran Réglage du niveau de noir / ambiophonie virtuelle.
- 13. Touche SEARCH MODE** (P.21)
Appuyer sur cette touche pour trouver un point voulu.
- 14. Touche AUDIO**
Pour le mode TV (P.14): Appuyer sur cette touche pour sélectionner le mode son TV (STÉRÉO /SAP/MONO).
Pour le mode DVD (P.25): Appuyer sur cette touche pour avoir la langue de son choix (si disponible).
- 15. Touche EJECT** (P.18)
Appuyer sur cette touche pour retirer un disque de l'appareil.
- 16. Touche SELECT** (P.11)
Appuyer sur cette touche pour sélectionner les modes TV, entrée externe ou DVD.
- 17. Touches CH. ▲ / ▼** (P.11)
Appuyer pour sélectionner les canaux en mémorisés.
- 18. Touches VOL. ▲ / ▼** (P.11)
Appuyer sur ces touches pour régler le volume du DVD et de la TV.
- 19. Touche MUTE** (P.11)
Appuyer sur cette touche mettre ou annuler la sourdine.
- 20. Touche ZOOM** (P.20)
Appuyer sur cette touche pour agrandir une partie de l'image reproduite du DVD.
- 21. Touche REV** (P.20)
Appuyer sur cette touche pour visionner l'image du DVD en marche arrière rapide ou lente.
Touche FWD (P.20)
Appuyer sur cette touche pour avancer rapidement ou lentement.
- 22. Touche STOP** (P.18)
Appuyer sur cette touche pour arrêter la lecture du disque.
- 23. Touche DISC MENU** (P.19)
Affiche le menu DVD.
- 24. Touche ENTER** (P.12, P.19)
Appuyer sur cette touche accepter un réglage.

- 25. Touches ▲ (haut) / ▼ (bas) / ◀ (gauche) / ▶ (droite)** (P.12, P.19)
Appuyer sur cette touche pour sélectionner ou régler un menu.
- 26. Touche RETURN** (P.22)
Appuyer sur cette touche pour revenir à l'écran précédent dans le menu de réglage.
- 27. Touche A-B** (P.23)
Appuyer sur cette touche pour répéter la lecture d'une section sélectionnée.

- PANNEAU DE COMMANDE

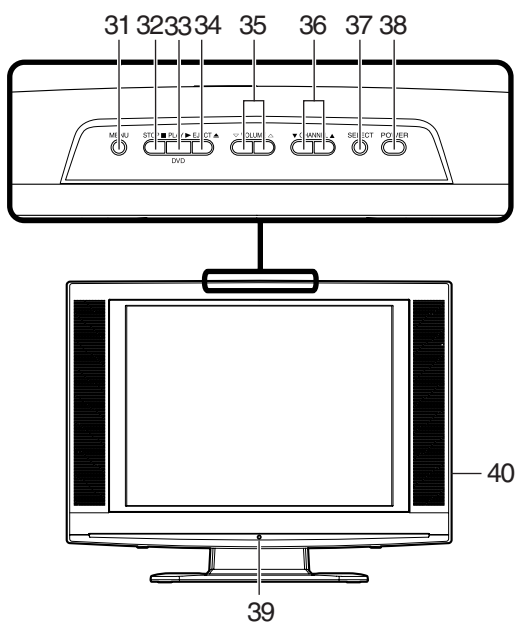

- 28. Touche ANGLE** (P.26)
Appuyer sur cette touche pour changer l'angle de la caméra et revoir une séquence sous un autre angle (si disponible).
- 29. Touche REPEAT** (P.23)
Cette touche répète la lecture du disque, titre, chapitre ou piste.
- 30. Touche SUBTITLE** (P.25)
Appuyer sur cette touche pour avoir les sous-titres dans une langue au choix.

- 31. Touche MENU**
Appuyer sur cette touche pour entrer ou sortir du menu TV/DVD.
- 32. Touche STOP** (P.18)
Appuyer sur cette touche pour arrêter la lecture du disque.
- 33. Touche PLAY** (P.18)
Appuyer sur cette touche pour lancer la lecture du disque.
- 34. Touche EJECT** (P.18)
Appuyer sur cette touche pour retirer un disque de l'appareil.
- 35. Touches VOLUME ▼ / ▲** (P.11)
Appuyer sur ces touches pour régler le volume du DVD et de la TV.
- 36. Touches CHANNEL ▼ / ▲** (P.11)
Appuyer pour sélectionner les canaux en mémorisés.
- 37. Touche SELECT** (P.11)
Appuyer sur cette touche pour sélectionner les modes TV, entrée externe ou DVD.
- 38. Touche POWER** (P.11, P.18)
Appuyer sur cette touche pour mettre l'appareil sous/hors tension.
- 39. Fenêtre du capteur de télécommande**
- 40. Prise HEADPHONE**

MISE EN PLACE DES PILES

- Ouvrir le couvercle du logement des piles en appuyant sur le couvercle dans la direction de la flèche.
- Insérer deux piles stylo "AA" dans le logement en respectant les polarités (+/-) indiquées.
- Refermer le couvercle.

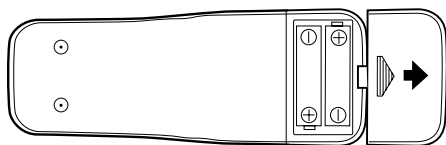

PRÉCAUTIONS À PRENDRE CONCERNANT LES PILES

- S'assurer de bien respecter les polarités indiquées dans le logement des piles. Des piles inversées risquent d'endommager l'appareil.
- Ne pas mélanger les différents types de piles (p. ex. alcaline et carbone-zinc) ou des piles neuves et vieilles.
- Si l'appareil doit rester inutilisé pendant longtemps, retirer les piles afin d'éviter les dommages ou blessures découlant d'une fuite des piles.
- Ne pas essayer de recharger des piles pas conçues pour cela, il y a risque de surchauffe et de rupture.

REMARQUE

- L'emploi de télécommandes universelles n'est pas recommandé. Une télécommande universelle risque de ne pas pouvoir commander toutes fonctions disponibles sur cet appareil. Si toutefois on décide d'utiliser une télécommande universelle, considérer que le numéro de code donné peut ne pas faire fonctionner cet appareil. Auquel cas, appeler le fabricant de la télécommande universelle.

PRÉPARATION À L'USAGE

CONNEXION D'ANTENNE/CÂBLE

REMARQUE

- Les câbles utilisés sont disponibles dans le commerce.
- À des fins de sécurité et afin d'éviter des dommages à l'appareil, débrancher le câble d'antenne de la douille ANT avant de déplacer l'appareil.

- CONNEXION D'ANTENNE/CÂBLE

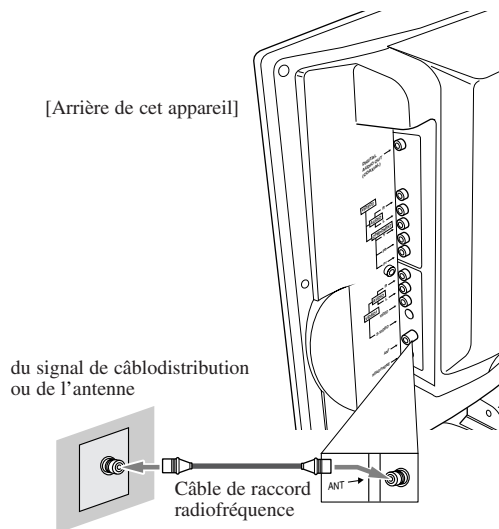

S'IL Y A UN CONNECTEUR FEMELLE AU MUR
Connecter la TV au connecteur femelle de l'antenne monté au mur avec le câble de raccord radiofréquences (disponible dans le commerce).

SI ON A UN CÂBLAGE D'ANTENNE OU DE TÉLÉDISTRIBUTION

Connecter la TV au câblage d'antenne ou de télédistribution.

REMARQUE

- Avant de connecter l'antenne au connecteur femelle ANT de l'appareil, vérifier que la broche n'est pas recourbée. Si elle n'est pas droite, la redresser comme indiqué sur l'illustration, puis connecter la broche au connecteur femelle ANT de l'appareil.

Broche courbée

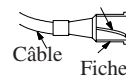

(doit être redressée)

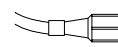

(broche droite)

- CONNEXION DE LA BOÎTE DE CÂBLODISTRIBUTION/TÉLÉDISTRIBUTION

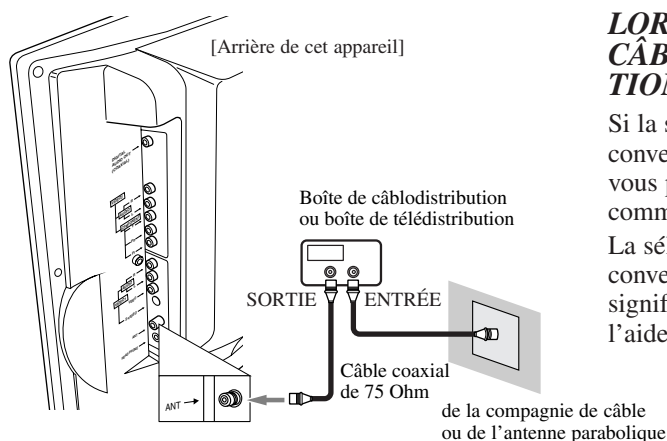

LORSQU'ON UTILISE UNE BOÎTE DE CÂBLODISTRIBUTION/TÉLÉDISTRIBUTION

Si la société de télédistribution fournit une boîte de conversion ou si on utilise un système par satellite, vous pouvez vous servir de la connexion de base comme illustré.

La sélection des canaux doit se faire à la boîte de conversion ou à la boîte de télédistribution. Ce qui signifie que les canaux ne peuvent être changés à l'aide de la télécommande de cet appareil.

REMARQUE

Remarque pour l'installateur de câblodistribution :

- Rappelons aux installateurs de câblodistribution l'article 820-40 du CNE donnant les directives pour une mise à la terre correcte qui précise que celle-ci doit être branchée sur le système de mise à la terre de l'immeuble près du point d'entrée du câble.

CONNEXION EXTERNE

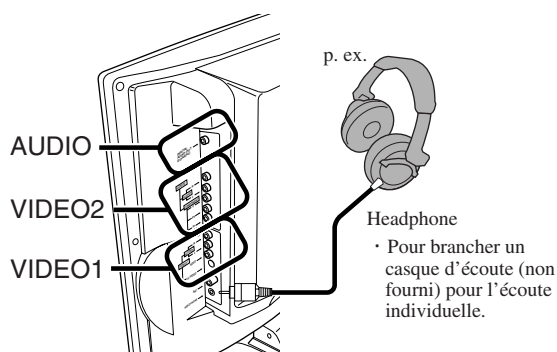

Il est possible de connecter cet appareil à un système audiovisuel.

- S'assurer de mettre hors tension tous les composants du système avant d'en connecter un autre.
- Se référer au manuel du propriétaire pour voir quel équipement peut se connecter à cet appareil.

REMARQUE

Lorsqu'on utilise une entrée externe, sélectionner "VIDEO 1" ou "VIDEO 2" en appuyant sur **[SELECT]**. (voir page 11.)

- Pour utiliser les connecteurs femelles d'entrée VIDEO 1, sélectionner "VIDEO 1".
- Pour utiliser les connecteurs femelles d'entrée VIDEO 2, sélectionner "VIDEO 2".

- ENTRÉE VIDÉO 1

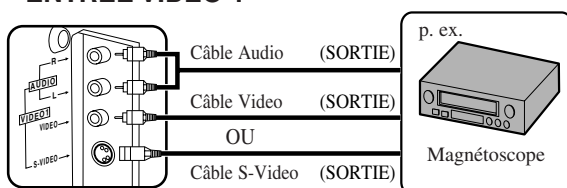

Utiliser cette connexion si l'équipement Audio/Vidéo (p. ex. magnétoscope) a des sorties connecteurs femelles Vidéo et Audio. Lorsqu'on utilise un câble S-Vidéo, on obtient une meilleure image.

NOTE

- Si son équipement est monophonique (qui n'a qu'un seul connecteur audio), connecter le câble Audio aux connecteur AUDIO L de cet appareil.
- Si les connecteurs Video et S-VIDEO sont utilisés simultanément, le connecteur S-VIDEO a la priorité devant le connecteur Video.

- ENTRÉE VIDÉO 2

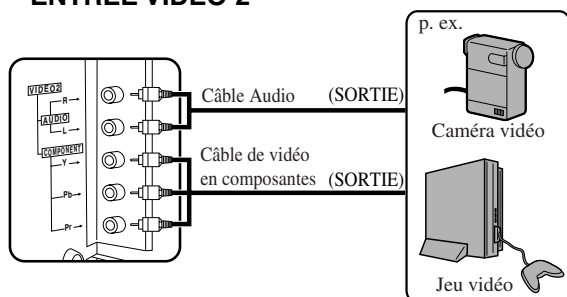

Utiliser cette connexion sur l'équipement audio/vidéo (p. ex. Caméra vidéo, jeu vidéo) si les connecteurs femelles de sortie est de vidéo Composants (Y, Pb, Pr). Cette connexion offre la meilleure image.

- SORTIE AUDIO

Vers le connecteur femelle COAXIAL DIGITAL AUDIO INPUT (ENTRÉE AUDIO NUMÉRIQUE COAXIALE)

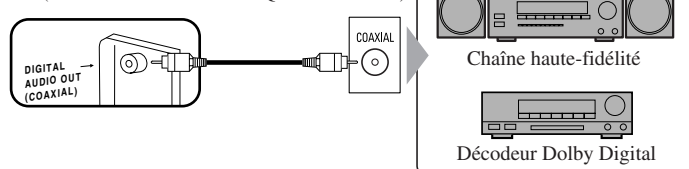

On peut apprécier un son DVD avec plus de présence en connectant un équipement audio numérique comme le décodeur Dolby Digital.

REMARQUE

- La source audio sur un disque en format ambiophonique multicanaux Dolby Digital ne peut être enregistrée comme son numérique par une platine MD ou DAT.
- Si connectée à un décodeur Dolby Digital, dans le mode réglage régler la sortie audio de "DOLBY DIGITAL" à "TRAIN BINAIRE". (voir page 29.)
- À moins que connectée à un décodeur Dolby Digital, dans le mode réglage régler la sortie audio de "DOLBY DIGITAL" à "PCM". Une lecture faite avec un réglage inapproprié risque de générer une déformation acoustique et d'endommager les haut-parleurs. (voir page 29.)

Fabriqué sous licence de Dolby Laboratories. Le terme «Dolby» et le sigle double D sont des marques commerciales de Dolby Laboratories.

SECTION TV

FONCTIONNEMENT ET RÉGLAGE DU TÉLÉVISEUR

CONFIGURATION INITIALE

La première fois que vous mettez l'appareil sous tension, le menu SELECT LANGUAGE s'affiche. Sélectionnez la langue pour l'affichage à l'écran et lancez la programmation automatique des canaux.



- Une fois la connexion de l'antenne ou du câble réalisée, branchez le cordon d'alimentation dans une prise murale standard.

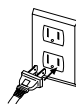

REMARQUE

- Si des chiffres apparaissent au coin de l'écran, appuyer sur [POWER] sans débrancher le câble d'alimentation.

- Appuyer sur [POWER] pour allumer l'appareil.



- Appuyez sur une des touches de la liste ci-dessous pour sélectionner la langue souhaitée du menu à l'écran.

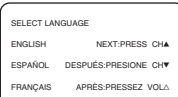

- ENGLISH: [CH. ▲]
- ESPAÑOL: [CH. ▼]
- FRANÇAIS: [VOL. Δ]

- Vérifiez la connexion de l'antenne (ou du câble) et appuyez sur [CH. ▲].

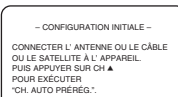

- Le syntoniseur balaye et mémorise tous les canaux actifs dans votre région.

- Une fois le balayage terminé, le syntoniseur s'arrête sur le plus bas canal mémorisé.

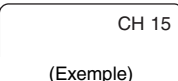

(Exemple)

REMARQUE

- Si vous appuyez sur [MENU] pendant le balayage des canaux, le syntoniseur arrête le balayage et le plus bas canal mémorisé s'affiche.
- Le menu CONFIGURATION INITIALE s'affiche chaque fois que vous mettez l'appareil sous tension à moins que le balayage ne soit terminé.
- Si aucun canal ne peut être capté par le balayage de canaux, « PAS DE SIGNAL TV » s'affiche à l'écran. Mettez l'appareil hors tension et vérifiez la connexion de l'antenne, puis suivez à nouveau les étapes 1 à 5.
- Vous pouvez changer le réglage après avoir complété CONFIGURATION INITIALE par le menu LANGAGE ou le menu RÉGLAGE DES CANAUX. (Reportez-vous à « LANGUE DU MENU » à la page 16 ou « RÉGLAGE DES CANAUX » à la page 12.)



VISIONNAGE D'UNE ÉMISSION TÉLÉVISÉE

- Appuyez sur [POWER] pour mettre l'appareil sous tension.



REMARQUE

- S'il y a de la neige sur l'écran du téléviseur et si vous n'effectuez aucune commande pendant plus de 5 secondes, "CONSEILS UTILES" apparaît. Suivez les instructions à l'écran.
- Si ces réglages ne fonctionnent pas correctement, veuillez appeler le numéro apparaissant sur la couverture du manuel.

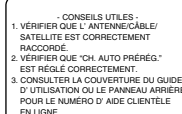

- Utilisez [CH. ▲ / ▼] ou les Touches numériques pour sélectionner le numéro de canal souhaité.

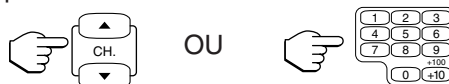

REMARQUE

Sélectionner le numéro du canal à l'aide des touches numériques :

- Pour sélectionner un canal d'un seul chiffre, d'abord appuyer sur la touche [0]. (p. ex. Appuyer [0] [2] pour le canal 2).
- Pour sélectionner les canaux supérieurs à 99, appuyer d'abord sur [+100/+10]. (p. ex. Appuyer [+100/+10] [2] [5] pour le canal 125).

- Appuyer sur [VOL. Δ / ▽] pour sélectionner le volume souhaité.



- Appuyer sur [MUTE] pour que le son soit immédiatement coupé. Appuyer à nouveau sur la touche pour que le son revienne au même niveau.

REMARQUE

- Pour changer de canaux TV, appuyer sur [CH. ▲ / ▼] en mode DVD. Même si l'appareil est éteint en mode DVD, lorsqu'on le rallume il se met en mode TV.

POUR REGARDER LES CANAUX DE CÂBLODISTRIBUTION OU SATELLITE

Si l'appareil est connecté à une boîte de câblodistribution ou à une boîte de télédistribution, appuyer sur la touche [CH. ▲ / ▼] pour sélectionner le canal 3 ou 4 selon le réglage de canal de sortie, puis sélectionner le canal voulu sur ce dispositif.

POUR REGARDER UNE ENTRÉE EXTERNE

Lorsqu'un équipement externe est raccordé aux prises d'entrée AUDIO/VIDÉO sur le côté droit, appuyer à plusieurs reprises sur [SELECT] ou [CH. ▲ / ▼] jusqu'à ce que "VIDEO 1" ou "VIDEO 2" apparaissent à l'écran.

RÉGLAGE DES CANNAUX

PROGRAMMATION AUTOMATIQUE DES CANAUX

Comme réglage initial, l'appareil a mémorisé tous les canaux, y compris ceux non disponibles dans votre région. Cette fonction ne mémorise automatiquement que les canaux disponibles.

- 1 Appuyer sur [SETUP] puis sur [▲] ou [▼] pour pointer sur "RÉGLAGE DES CANAUX".

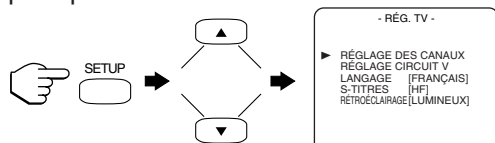

- 2 Appuyer sur [ENTER] puis sur [▲] ou [▼] pour pointer sur "CH. AUTO PRÉRÉG.".

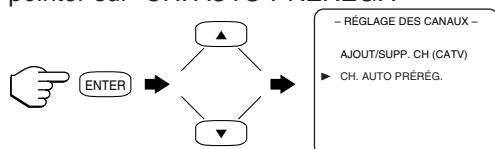

- 3 Appuyer sur [ENTER].

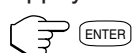

- Le syntonisateur balaie et mémorise tous les canaux actifs dans votre région.
- Le syntonisateur s'arrête au canal le plus bas disponible.

REMARQUE

- Lorsque "CH. AUTO PRÉRÉG." est activé où il n'y a pas de signal d'entrée de télévision, "PAS DE SIGNAL TV" s'affiche à la fin du balayage des canaux.
- En cas de mauvaise réception, l'appareil peut reconnaître des canaux CATV comme étant des canaux TV. Dans ce cas, vérifier la connexion de l'antenne et essayer "CH. AUTO PRÉRÉG." lorsque la réception est meilleure.
- La programmation automatique des canaux n'est PAS nécessaire à la connexion à un boîtier de câblodistribution ou à la boîte de conversion des signaux satellite. Sélectionner simplement sur l'appareil le canal pour le boîtier de câblodistribution ou pour la boîte de conversion des signaux satellites (p. ex. CH3 ou CH4), puis sélectionner le canal voulu sur la boîte de câblodistribution ou sur la boîte de télédistribution.

AJOUT/SUPPRESSION DE CANAUX

Les canaux qui ne sont plus reçus ou qui sont rarement regardés peuvent être effacés de la mémoire. (Il est évidemment possible de rajouter ce canal à la mémoire.)

- 1 Appuyer sur [SETUP] puis sur [▲] ou [▼] pour pointer sur "RÉGLAGE DES CANAUX".

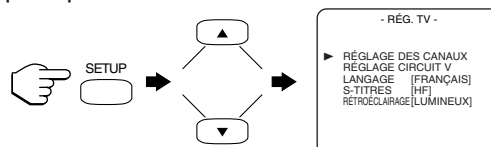

- 2 Appuyer sur [ENTER] puis sur [▲] ou [▼] pour pointer sur "AJOUT/SUPP. CH".

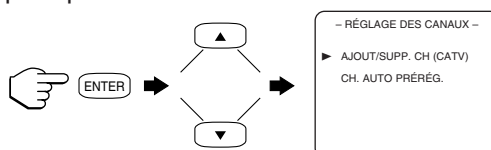

- 3 Appuyer sur [ENTER] puis sur les touches numériques ou sur [CH. ▲ / ▼] pour sélectionner le numéro de canal voulu.

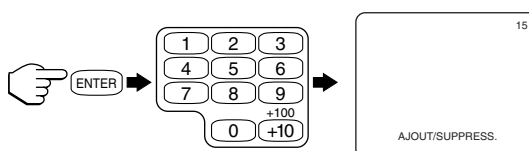

- 4 Appuyer sur [ENTER], le numéro de canal devient rouge. Le canal est supprimé de la mémoire. Si le numéro de canal devient bleu, le canal est ajouté à la mémoire.



- Pour supprimer un autre canal, répéter les étapes 3 et 4.
- Une autre pression sur [ENTER] et le canal est remémorisé.

Canal ajouté : Bleu clair
Canal supprimé : Rouge clair

- 5 Appuyer sur [SETUP] pour sortir du menu.

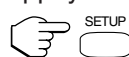

REMARQUE

- Pour confirmer que le ou les canaux a (ont) été ajouté(s) ou supprimés, appuyer sur [CH. ▲ / ▼].

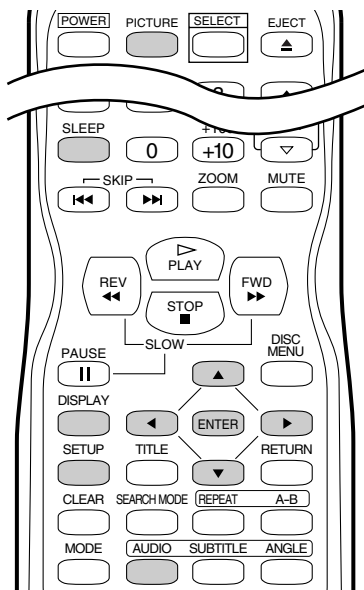

- Les touches ombragées servent aux opérations suivantes.

RÉGLAGE DE L'IMAGE

Les commandes de l'image, la luminosité, le contraste, la couleur, la teinte et la netteté sont pré-réglés en usine. Bien que ces réglages soient généralement les meilleurs, il est possible d'y apporter quelques ajustements afin d'obtenir une image apparaissant plus naturelle.

- 1 Appuyer sur la touche **[PICTURE]** puis appuyer sur **[▲]** ou **[▼]** pour choisir la commande voulue de "LUMINOSITÉ", "CONTRASTE", "COULEUR", "TEINTE" ou "NETTÉTÉ".

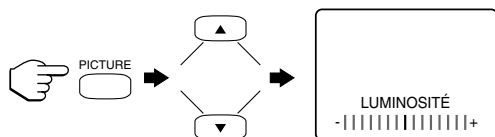

- 2 Appuyer sur **[◀]** ou sur **[▶]** pour ajuster au niveau voulu dans les 5 secondes.

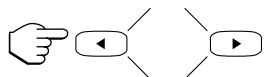

	[◀]	[▶]
LUMINOSITÉ	pour diminuer la luminosité	Pour augmenter la luminosité
CONTRASTE	Pour diminuer le contraste	Pour augmenter le contraste
COULEUR	Pour atténuer	Pour intensifier
TEINTE	Pour violacer	Pour verdir
NETTÉTÉ	Pour adoucir	Pour préciser

REMARQUE

- Même en cas de panne de courant quelle qu'elle soit, l'appareil gardera ces réglages en mémoire.
- L'affichage des commandes d'image disparaissent automatiquement après 10 secondes, à moins que les touches soient activées.

RÉGLAGE DU CONTRE-JOUR

- 1 Appuyer sur **[SETUP]** puis sur **[▲]** ou **[▼]** pour pointer sur "RÉTROÉCLAIRAGE".

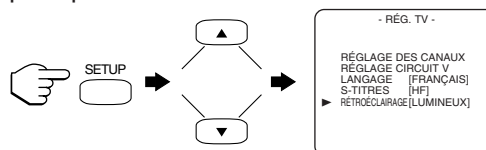

- 2 Appuyer sur **[ENTER]** puis appuyer sur **[◀]** ou **[▶]** pour sélectionner "LUMINEUX", "NORMAL", ou "FONCE".

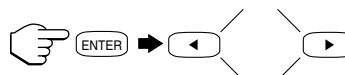

- 3 Appuyer sur **[SETUP]**.

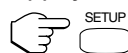

MINUTERIE DE SOMMEIL

La fonction minuterie de sommeil diffère la mise hors tension de l'appareil sans utiliser **[POWER]**.

- 1 Appuyer sur la touche **[SLEEP]**.

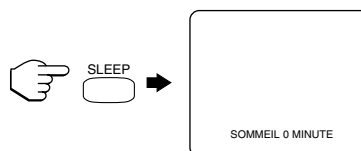

- 2 Appuyer sur **[SLEEP]** à plusieurs reprises jusqu'à ce que l'heure voulue soit affichée.

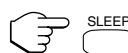

- Chaque pression diffère la mise hors tension de 10 minutes jusqu'à concurrence de 90 minutes.
- Après 5 secondes, le réglage de la minuterie de sommeil s'efface automatiquement.
- Si la sélection est de "SOMMEIL 0 MINUTE", la minuterie de sommeil est annulée.

SYSTÈME DE SOUS-TITRES

Cet appareil permet de visionner des émissions télévisées marquées (cc), des films, les nouvelles et des cassettes préenregistrées avec soit les sous-titres du dialogue, soit le texte de la bande sonore.

Mode S-TITRES: On peut visionner des téléfilms, des films et les nouvelles avec les sous-titres des dialogues et le contenu des nouvelles.

Mode TEXT: On peut visionner un texte informatif couvrant la moitié de l'écran.

1-2: On obtient ces sous-titres ou le texte informatif en sélectionnant "1" ou "2". Les sous-titres "2" sont généralement utilisés pour une seconde langue, si disponible.

REMARQUE

- Toutes les émissions ne sont pas diffusées avec des sous-titres. Cet appareil a été conçu pour offrir des sous-titres sans erreur par des signaux d'antenne, de câble et de VCR de haute qualité. Inversement, des signaux de mauvaise qualité résulteront dans des sous-titres erronés ou absents. Quelques conditions courantes de signaux pouvant entraîner des erreurs de sous-titres sont données ci-dessous :

- Bruit d'allumage d'automobile
- Bruite de balai de moteur électrique
- Réception TV faible avec effet de neige à l'écran
- Réception de signal multiplex présentant des dédoublements ou un vacillement causé par un avion.

- Si l'appareil affiche une boîte noire à l'écran, cela signifie qu'il est en mode d'affichage de texte. Pour libérer l'écran, sélectionner "S-TIT1", "S-TIT2" ou "HF".



- Appuyer sur [SETUP] puis sur [▲] ou [▼] pour pointer sur "S-TITRES".

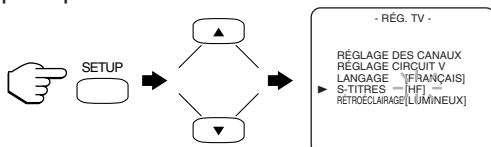

- Appuyer sur [ENTER] à plusieurs reprises pour sélectionner le menu de sous-titres "S-TIT1", "S-TIT2", "TEXT1" ou "TEXT2".

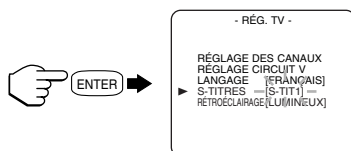

- La sélection de "HF", la fonction de réglage des sous-titres est annulée.

- Appuyer sur [SETUP] pour sortir du menu.

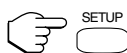

REMARQUE

- Même en cas de panne de courant quelle qu'elle soit, l'appareil gardera ces réglages en mémoire.

SYSTÈME DE SON MULTICANAUX

POUR SÉLECTIONNER LE MODE SON TV

- Appuyer sur [AUDIO] à plusieurs reprises pour sélectionner le mode MTS (sortie de son multicanal).

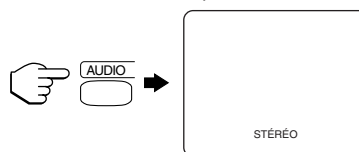

- Le mode de sortie change à chaque comme indiqué ci-dessous, à chaque pression de [AUDIO].

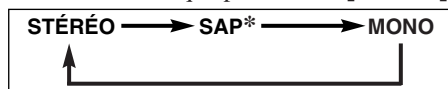

- * Seconde piste audio (SAP):

Parfois les diffuseurs ajoutent une seconde voie audio aux programmes diffusés. Il s'agit généralement d'une piste pour une seconde langue ou une station radiophonique.

- Après 5 secondes, l'état audio actuel disparaît de l'écran TV.

REMARQUE

- Le réglage initial est "STÉRÉO".
- Ce réglage est mis en mémoire même si l'appareil est mis hors tension ou si le câble d'alimentation c.a. est débranché.

POUR VÉRIFIER L'ÉTAT DU SON

En appuyant sur [DISPLAY], l'état indiqué ci-dessous apparaît à l'écran lorsque sur décodeur de l'appareil il y a réception du canal visionné.

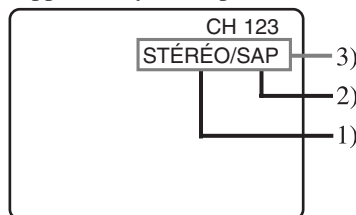

- Lorsqu'un programme est diffusé en stéréo, "STÉRÉO" est affiché à l'écran.
- Lorsqu'un programme est diffusé en voie secondaire, "SAP" est affiché à l'écran.
- Lorsqu'un programme est diffusé et en stéréo et en voie secondaire, "STÉRÉO /SAP" est affiché à l'écran.

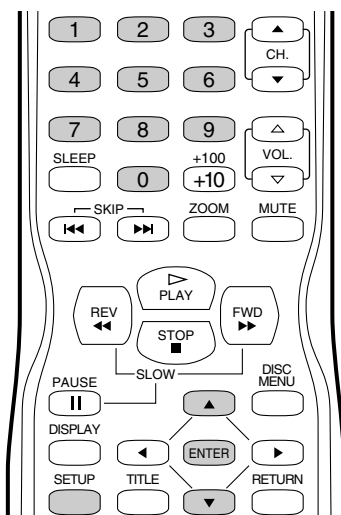

- Les touches ombragées servent aux opérations suivantes.

RÉGLAGE DU CIRCUIT V

RÉGLAGE CIRCUIT V

Cette fonction permet aux parents d'empêcher leurs enfants de regarder des émissions inappropriées. Lorsqu'on essaie d'accéder à un programme verrouillé, le message suivant apparaît à l'écran : "ÉMISSION PROTÉGÉE par ...".

- Appuyer sur [SETUP] puis sur [▲] ou [▼] pour pointer sur "RÉGLAGE CIRCUIT V".

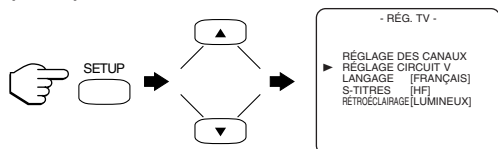

- Appuyer sur [ENTER] puis appuyer sur les touches numériques pour saisir le code d'accès.

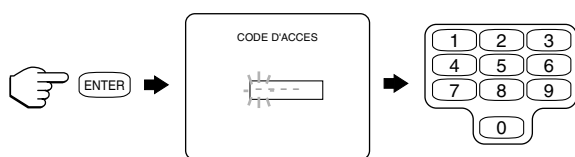

- Au premier réglage ou si l'appareil a subi une panne d'alimentation, saisir le code par défaut 0000.

- Appuyer sur [▲] ou [▼] pour sélectionner "COTE TV", "COTE MPAA" ou "CHANGER CODE", puis appuyer sur [ENTER].

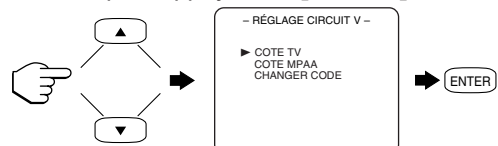

- COTE TV: Voir **A** RÉGLAGE DE LA COTE TV
 COTE MPAA: Voir **B** RÉGLAGE DE LA COTE MPAA
 CHANGER CODE: Voir **C** CHANGEMENT DE CODE D'ACCÈS

A RÉGLAGE DE LA COTE TV

Suivre les étapes 1 à 3 dans **RÉGLAGE CIRCUIT V**.

- Appuyer sur [▲] ou [▼] pour sélectionner la cote TV qu'on souhaite bloquer/verrouiller, puis appuyer à plusieurs reprises sur [ENTER] pour sélectionner "BARRÉ" ou "VISION".

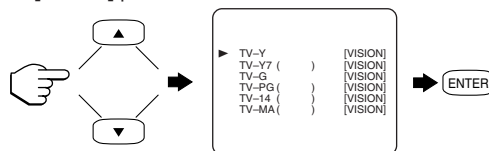

Sélection	Explication des cotes
TV-Y	Approprié à tous les enfants
TV-Y7	Approprié aux enfants de 7 ans et plus
TV-G	Grand public
TV-PG	Surveillance parentale suggérée
TV-14	Inapproprié aux enfants de moins de 14 ans
TV-MA	Public adulte seulement

REMARQUE

- Une cote étant réglée à "BARRÉ", les cotes supérieures sont automatiquement bloquées. Les cotes inférieures seront disponibles pour la vision.

TV-Y	()	[VISION]
TV-Y7	()	[VISION]
▶ TV-G	()	[BARRÉ]
TV-PG (DLSV)	()	[BARRÉ]
TV-14 (DLSV)	()	[BARRÉ]
TV-MA (LSV)	()	[BARRÉ]

- Si vous attribuez "VISION" à "TV-MA", toutes les cotes recevront automatiquement "VISION".

- Lorsque les cotes TV-Y7, TV-PG, TV-14 ou TV-MA sont choisies, on a la possibilité de régler une cote secondaire. Appuyer sur [▲] ou [▼] pour sélectionner une cote-mère ayant des cotes secondaires qu'on desire bloquer, puis appuyer deux fois sur [ENTER]. Appuyer sur [▲] ou [▼] pour sélectionner une cote secondaire, puis appuyer sur [ENTER] pour sélectionner "BARRÉ" ou "VISION".

Sélection	Explication des cotes
TV-Y7	
FV	Violence fantaisie
TV-PG, TV-14, TV-MA	
D	Dialogue suggestif (TV-PG, TV-14 uniquement)
L	Langage grossier
S	Situation sexuelle
V	Violence

REMARQUE

- Les cotes secondaires bloquées apparaissent à côté de la cote-mère dans le menu "COTE TV".

6 Appuyer sur [SETUP] pour sortir du menu.

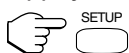

REMARQUE

- Pour modifier la cote, la TV doit être réglée à un programme non-protégé. Si “ÉMISSION PROTÉGÉE par ...” apparaît à l’écran, changer de canal et choisir une émission non protégée/bloquée.

B RÉGLAGE DE LA COTE MPA

Suivre les étapes 1 à 3 dans *RÉGLAGE CIRCUIT V* à la page 15.

4 Appuyer sur [▲] ou [▼] pour sélectionner la cote souhaitée, puis appuyer sur [ENTER] pour choisir “BARRÉ” ou “VISION”.



Sélection	Explication des cotes
G	Grand public
PG	Surveillance parentale suggérée
PG-13	Inapproprié aux enfants de moins de 13 ans
R	Limité : accompagnateur ou tuteur adulte requis pour les moins de 17 ans.
NC-17	Moins de 17 ans non admis.
X	Public adulte seulement

- Une cote étant réglée à “BARRÉ”, les cotes supérieures sont automatiquement bloquées. Les cotes inférieures sont réglées à “VISION”.
- Si vous attribuez “VISION” à “X”, toutes les cotes recevront automatiquement “VISION”.

5 Appuyer sur [SETUP] pour sortir du menu.

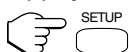

C CHANGEMENT DE CODE D’ACCÈS

Suivre les étapes 1 à 3 dans *RÉGLAGE CIRCUIT V* à la page 15.

4 Appuyer sur les touches numériques pour saisir le code d’accès voulu dans l’espace “NOUVEAU CODE”, puis saisir le même code dans l’espace “CONFIRMER CODE”. Ceci étant fait, le menu revient à “RÉGLAGE CIRCUIT V”.

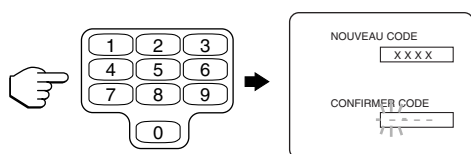

- S’assurer de saisir le même code dans l’espace “CONFIRMER CODE” que dans l’espace “NOUVEAU CODE”. S’ils sont différents, l’espace “NOUVEAU CODE” est effacé, pour recommencer l’opération.

5 Appuyer sur [SETUP] pour sortir du menu.

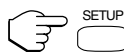

REMARQUE

- Lors d’une panne de courant ou lorsque l’appareil est mis hors tension depuis un commutateur mural, le code d’accès personnel est effacé et revient à la valeur par défaut (0000). Si on a oublié le code, débrancher le cordon d’alimentation pendant 10 secondes pour remettre le code d’accès à 0000.

LANGUE DU MENU

1 Appuyer sur [SETUP] puis sur [▲] ou [▼] pour pointer sur “LANGAGE”.

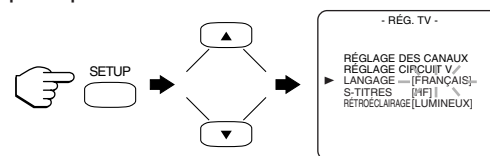

2 Appuyer sur [ENTER] à plusieurs reprises pour sélectionner “ENGLISH”= anglais, “ESPAÑOL”= espagnol ou “FRANÇAIS”.



3 Appuyer sur [SETUP] pour sortir du menu.

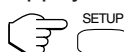

REMARQUE

- Cette fonction n’affecte que la langue à l’écran et pas la source audio.
- Si pour une raison quelconque le menu est en anglais ou en espagnol, appuyer sur [SETUP], appuyer sur [▲] ou [▼] afin de pointer sur “LANGUAGE [ENGLISH]”, ou “IDIOMA [ESPAÑOL]”, appuyer sur [ENTER] à plusieurs reprises jusqu’à ce que la sélection désirée apparaisse, puis appuyer sur [SETUP].

SECTION DVD

À PROPOS DES DISQUES

DISQUES LISIBLES

Disques lisibles	Marque (logo)	Code de région	Signaux enregistrés	Dimensions du disque	Type de disque
DVD-vidéo * 1,2,4,6,10,11			Vidéo numérique (MPEG2)	5 pouces (12 cm)	 Exemple : Titre 1 Titre 2 Chapitre 1 Chapitre 2 Chapitre 3 Chapitre 4 Chapitre 1 Chapitre 2
DVD-RW DVD-R * 1,3,4,5,6,7,9,10		—			
DVD+RW DVD+R * 1,3,4,5,6,8,9,10		—			
Audio CD * 4,6,10		—	Son numérique	5 pouces (12 cm)	 Exemple : Piste 1 Piste 2 Piste 3 Piste 4 Piste 5 Piste 6
CD-RW CD-R * 4,5,6,9,10		—			

est une marque de commerce de DVD Format/Logo Licensing Corporation.

Si on ne peut lire un disque portant une des marques ci-dessus, consulter les remarques suivantes.

- *1: Cet appareil est conforme au système couleur NTSC. Les disques enregistrés dans un autre système de couleur comme PAL ne sont pas lisibles.
- *2: Certains disques DVD-Video ne fonctionnent pas comme décrit dans ce manuel à cause des intentions des producteurs de ces disques.
- *3: Les disques enregistrés en format VR (Video Recording) ne sont pas lisibles.
- *4: Les disques rayés ou sales peuvent ne pas être lus.
- *5: Certains disques ne sont pas lisibles à cause des conditions d'enregistrement, des caractéristiques de l'enregistreur ou des propriétés particulières de ces disques toutes ou certaines incompatibles.
- *6: Les disques portant les marques ci-dessus sont lisibles. Si on utilise des disques non-normalisés, cet appareil peut ne pas les lire. Même s'ils sont lus, la qualité du son ou de l'image risque d'être compromise.
- *7: Il est possible de lire un disque DVD-R/RW non-finalisé enregistré en format vidéo sur un enregistreur DVD de notre marque. Cependant, selon l'état d'enregistrement d'un disque, le disque peut, ne pas être lu normalement, ou pas du tout (l'image ou le son peuvent ne pas être réguliers, etc.). Auquel cas, il faut finaliser le disque à l'aide de l'enregistreur DVD. Se référer au manuel de l'enregistreur DVD.
- *8: Seuls les disques enregistrés en format vidéo et finalisés peuvent être lus. Les disques non-finalisés ne peuvent être lus. Selon l'état d'enregistrement d'un disque, le disque peut, ne pas être lu normalement, ou pas du tout (l'image ou le son peuvent ne pas être réguliers, etc.).
- *9: S'il reste trop d'espace enregistrable sur un disque (la partie utilisée est inférieure à 2 ou 3 1/6 de pouce (55 mm), il peut ne pas être lu correctement.
- *10: Ne pas coller de papier ou mettre des étiquettes collantes sur le disque. Cela peut endommager le disque et l'appareil risque de ne pas le lire correctement.
- *11: Le chiffre à l'intérieur du symbol se réfère à une région du monde et un disque codé dans un format particulier à une région, ne peut être lu que sur un appareil ayant le même code de région.

DISQUES ILLISIBLES

- **NE JAMAIS lire les disques suivants : Sans quoi, il risque d'y avoir un mauvais fonctionnement.**
DVD-RAM / CD-i / Photo CD / DVD vidéo / CD-RW/-R avec des fichiers MP3 / DTS-CD / DVD avec des codes de région autres que 1 ou ALL / DVD-ROM pour PC (ordinateurs personnels) / CD-ROM pour PC (ordinateurs personnels)
- **Ne jamais insérer un disque cassé ou dont la forme est anormale (autre qu'un disque rond de 5 pouces (12 cm)).**
- **Sur le disque suivant, le son peut ne pas être entendu.**
Super Audio haute densité du CD

REMARQUE

Seul le son enregistré sur la couche normale du CD peut être rendu.
Le son enregistré sur la couche Super Audio haute densité du CD ne peut être rendu.

- *Tout autre disque sans indication de compatibilité* - 17 -

LECTURE D'UN DISQUE

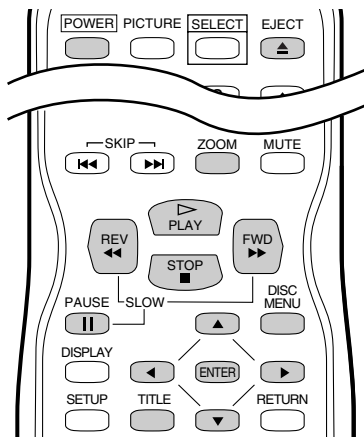

- Les touches ombragées servent aux opérations suivantes.

LECTURE DE BASE

DÉMARRAGE



Mettre l'amplificateur et autres composants sous tension.

- 1 Appuyer sur **[POWER]** et l'appareil est mis sous tension.



- 2 Ouvrir manuellement la porte du logement du disque.

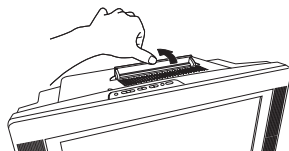

- 3 Pour commencer, insérer un disque, l'étiquette face à l'arrière de l'appareil. Le disque est automatiquement chargé en le plaçant délicatement dans la fente et vous pourrez refermer la porte de disque manuellement.

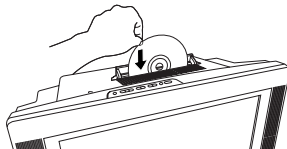

- La lecture commence au premier chapitre/piste du disque.
- Si la lecture ne commence pas automatiquement, appuyer sur **[PLAY ▷]**.
- À la lecture d'un DVD avec un menu de titres, il peut apparaître à l'écran. Auquel cas, voir "MENU DES TITRES" à la page 19.

- 4 Appuyer sur **[STOP ■]** pour arrêter la lecture.



- 5 Appuyer sur **[EJECT ▲]** pour retirer le disque de l'appareil.

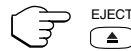

REMARQUE

- Lorsqu'on commute le mode DVD au mode TV, le mode DVD se ferme d'abord puis, environ 4 secondes plus tard, l'image de la TV apparaît et le son se fait entendre. Ainsi, lorsqu'on appuie sur **[POWER]** pour éteindre le mode DVD, ce mode se ferme d'abord et ensuite l'appareil est mis hors tension.
- L'icône "⊘" peut apparaître en haut à droite de l'écran pendant le fonctionnement, avertissant que le lecteur DVD ou le disque a rencontré une opération interdites.
- Avec les DVD utilisant les titres comme signaux de lecture, celle-ci peut commencer à partir du deuxième titre ou elle peut sauter ces titres.
- Pendant la lecture d'un disque à deux couches, les images peuvent s'arrêter un moment. Cela arrive lorsque la lecture passe de la 1ère à la 2è couche. Ceci n'est pas une anomalie.
- Si le disque ne sort pas à l'étape 5, appuyez sur **[EJECT ▲]** sur l'appareil et maintenez enfoncé pour retirer le disque de l'appareil.

MENU DU DISQUE



1 Appuyer sur [DISC MENU].

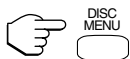

- Le menu principal du DVD apparaît.
- Si la fonction n'est pas disponible, l'icône "⊘" apparaît.
- Si le menu est disponible sur le disque, la langue de la bande sonore, les options de sous-titrage, les chapitres du titre et d'autres options apparaissent à l'écran prêtes pour la sélection.

2 Appuyer sur [▲], [▼], [◀] ou [▶] pour sélectionner une option puis appuyer sur [ENTER] pour confirmer la sélection.

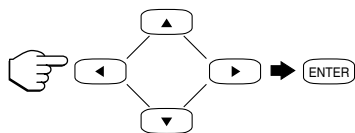

MENU DE TITRES



1 Appuyer sur [TITLE].



- Le menu des titres apparaît.
- Si la fonction n'est pas disponible, l'icône "⊘" apparaît à l'écran.

2 Appuyer sur [▲], [▼], [◀] ou [▶] pour sélectionner une option puis appuyer sur [ENTER] pour confirmer la sélection.

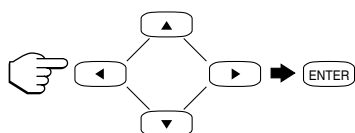

RAPPEL D'UN ÉCRAN DE MENU PENDANT LA LECTURE

Appuyer sur [DISC MENU] pour rappeler le menu du DVD ou appuyer sur [TITLE] pour rappeler le menu du titre.

REMARQUE

- Le contenu du menu et les opérations correspondantes peuvent varier d'un disque à l'autre. Se référer au manuel accompagnant le disque pour plus de renseignements.

REPRISE



1 Pendant la lecture, appuyer sur [STOP ■].

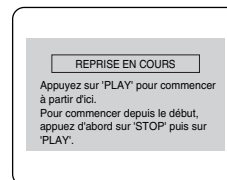

- Le message de reprise s'affiche à l'écran.

2 Appuyer sur [PLAY ▷], la lecture reprend du point où elle a été arrêtée.



- Pour annuler la reprise, appuyer à deux reprises sur [STOP ■].
- Les renseignements concernant la reprise restent à l'écran même lorsqu l'appareil est mis hors tension.

PAUSE



1 Pendant la lecture, appuyer sur [PAUSE II].



- La lecture s'interrompt et le son est en sourdine.

2 Pour reprendre la lecture, appuyer sur [PLAY ▷].



LECTURE PAS À PAS



1 Pendant la lecture, appuyer sur [PAUSE II].



- La lecture s'interrompt et le son est en sourdine.

2 Le disque avance image par image à chaque pression de [PAUSE II].



3 Pour sortir de la lecture pas à pas, appuyer sur [PLAY ▷].



AVANCE RAPIDE / MARCHÉ ARRIÈRE RAPIDE



- 1 Pendant la lecture, appuyer sur [FWD ►►] ou [REV ◀◀].

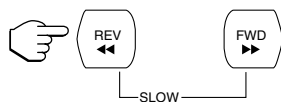

- L'icône "►► 1" d'avance rapide ou "◀◀ 1" de marche arrière rapide s'affiche à l'écran.
- 2 Pour sélectionner une autre vitesse, répéter l'étape 1 jusqu'à ce que la vitesse voulue s'affiche.
 - Pour les DVD, la vitesse de recherche rapide en avant/en arrière varie selon les disques. La vitesse approximative est 1 (x2), 2 (x8), 3 (x20), 4 (x50), 5 (x100).
 - Pour les CD Audio, la vitesse approximative est 1 (x2), 2 (x8), 3 (x30).
 - 3 Pour reprendre la lecture normale, appuyer sur [PLAY ►].



RALENTI EN AVANT / EN ARRIÈRE



- 1 Pendant la lecture, appuyer sur [PAUSE II].



- 2 Appuyer sur [FWD ►►] ou [REV ◀◀].

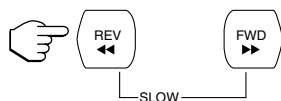

- L'icône "►► 1" ou "◀◀ 1" de marche arrière rapide s'affiche à l'écran.
- 3 Pour sélectionner une autre vitesse, répéter l'étape 2 jusqu'à ce que la vitesse voulue s'affiche.
 - Les ralentis en avance ou en arrière varient avec le disque. La vitesse approximative est 1 (1/16), 2 (1/8), 3 (1/2).
 - 4 Pour reprendre la lecture normale, appuyer sur [PLAY ►].



ZOOM



La fonction Zoom permet d'agrandir l'image vidéo et de faire un panoramique sur l'image agrandie.

- 1 Appuyer sur [ZOOM] pendant la lecture.



- La lecture continue.

- 2 Appuyer à plusieurs reprises sur [ZOOM] pour sélectionner le facteur d'agrandissement. ZOOM1, ZOOM2, ZOOM3 ou HF.



- 3 Appuyer sur [▲], [▼], [◀] ou [▶] pour déplacer l'image agrandie sur l'écran.

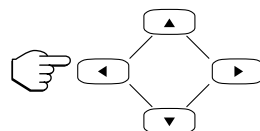

- 4 Pour sortir du mode zoom appuyer sur [ZOOM] à HF.



REMARQUE

- La fonction zoom est inopérante lorsque le menu est affiché.
- La fonction zoom n'est pas disponible sur certains disques.
- Le glissement de l'image zoomée peut prendre plusieurs secondes.
- L'image peut se déformer si on utilise fréquemment d'autres fonctions dans le mode Zoom (p. ex. [PAUSE II] ou [REV ◀◀], etc.).

FONCTION DE RECHERCHE

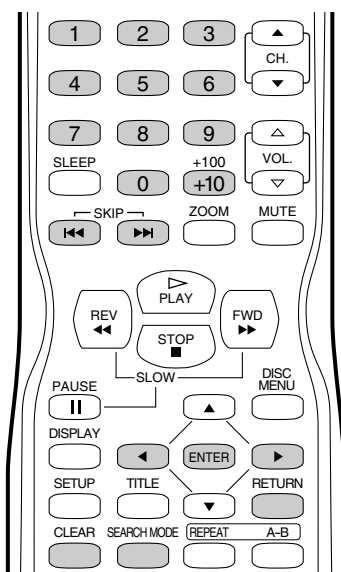

- Les touches ombragées servent aux opérations suivantes.

RECHERCHE PAR PISTE



Il y a trois manières de commencer une lecture à une piste spécifiée sur un CD audio.

À l'aide des touches numériques

- 1 Appuyer sur les **touches numériques** pour saisir le numéro de la piste souhaitée.

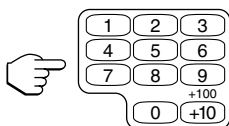

- La lecture commence à la piste sélectionnée.
- Pour sélectionner une piste d'un seul chiffre, appuyer sur la touche numérique de ce chiffre. (p. ex. Appuyer sur **[3]** pour la piste 3.)
- Pour sélectionner les pistes supérieures à 9, appuyer d'abord sur **[+100/+10]**. (p. ex. Appuyer **[+100/+10] [2] [5]** pour le canal 25.)

À l'aide de la touche [SEARCH MODE]

- 1 Appuyer sur la touche **[SEARCH MODE]**.



- L'affichage de la recherche de piste apparaît à l'écran.

- 2 Dans les 30 secondes, sélectionner la piste souhaitée à l'aide des **touches numériques**.

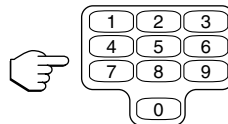

- Pour sélectionner les pistes d'un seul chiffre, appuyer d'abord sur la touche **[0]**, si le nombre total de pistes est de 10 ou plus. (p. ex. Appuyer sur **[0] [3]** pour la piste 3.)
- La lecture commence à la piste sélectionnée.

À l'aide des touches [SKIP <<< / >>>]

Pendant la lecture, appuyer **[SKIP >>>]** pour passer à la piste suivante. Appuyer plusieurs fois pour sauter les pistes suivantes. Appuyer sur la touche **[SKIP <<<]** en commençant à la piste active. L'appuyer à plusieurs reprises pour sauter les pistes antérieures.

- Si **[SKIP <<< / >>>]** est appuyée pendant que la lecture est en pause, la lecture sera en pause après avoir sauté à la piste suivante.

REMARQUE

- Les touches **[SKIP <<< / >>>]** ne sont pas fonctionnelles lorsque la lecture est arrêtée.

RECHERCHE PAR TITRE / CHAPITRE



- 1 Appuyer une fois sur **[SEARCH MODE]** pour la recherche de chapitre et deux fois pour la recherche de titre pendant une lecture.



- 2 Dans les 30 secondes, saisir le numéro du chapitre/titre souhaité à l'aide des **touches numériques**.

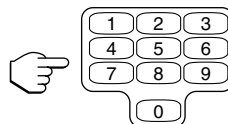

- La lecture commence au chapitre ou titre sélectionné.
- Appuyer sur **[CLEAR]** pour effacer une entrée erronée.
- Si le nombre total de chapitres/ titres est de 10 ou plus, pour sélectionner un numéro de chapitre/titre d'un seul chiffre, appuyer d'abord sur **[0]** (p. ex. appuyer sur **[0] [2]** pour le chapitre/titre 2).

RECHERCHE HORAIRE



- 1 Pendant la lecture, appuyer à plusieurs reprises sur **[SEARCH MODE]** pour afficher la recherche horaire.



- 2 Dans les 30 secondes, saisir l'heure souhaitée à l'aide des **touches numériques**.

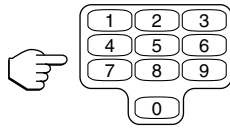

- La lecture commence à l'heure sélectionnée.
- Appuyer sur **[CLEAR]** pour effacer une entrée erronée.
- Lorsqu'il n'est pas nécessaire d'introduire un chiffre "0" s'affiche automatiquement. Par exemple, "0 : 0 - : - ." s'affiche à l'écran de recherche horaire si la durée totale de la piste est inférieure à 10 minutes.

ÉCRAN DE RÉGLAGE DES MARQUEURS



Utiliser des marqueurs pour mettre en mémoire vos endroits favoris d'un disque.

- 1 Pendant la lecture, appuyer à plusieurs reprises sur **[SEARCH MODE]** pour afficher l'écran des marqueurs.

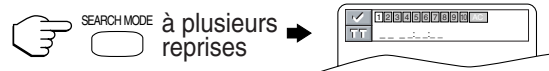

- 2 Appuyer sur les touches **[◀]** ou **[▶]** pour sélectionner 1, 2, 3, 4, 5, 6, 7, 8, 9, ou 10 et s'assurer que " - - : - : - ." apparaît bien à l'écran.

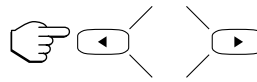

- 3 Arrivé au point souhaité appuyer sur **[ENTER]**.



- Le titre ou la piste et le temps de lecture écoulé s'affichent.

- 4 Pour revenir au marqueur plus tard, pendant la lecture appuyer à plusieurs reprises sur **[SEARCH MODE]** pour afficher l'écran des marqueurs. Puis appuyer sur **[◀]** ou **[▶]** pour choisir le marqueur souhaité et appuyer sur **[ENTER]**.



REMARQUE

- Certaines opérations effaceront tous les marqueurs :
 - Mise hors tension.
 - Ouverture du plateau
 - Pression sur **[SELECT]**.
 - Sélection de "AC" à l'étape 2 et pression sur **[ENTER]**.
- Pour supprimer un marqueur :
 - Appuyer sur **[◀]** ou **[▶]** pour placer un curseur sur le marqueur et appuyer sur **[CLEAR]**.
- Il peut y avoir jusqu'à 10 marqueurs.

- 5 Appuyer sur **[SEARCH MODE]** ou **[RETURN]** pour sortir.



FONCTIONS DE LECTURES SPÉCIALES

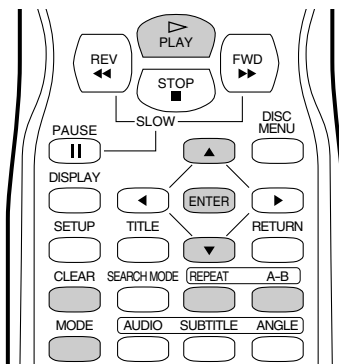

- Les touches ombragées servent aux opérations suivantes.

RÉPÉTITION

La RÉPÉTITION n'est disponible que pendant une lecture.

Pour les DVD-V



- 1 Pour activer la fonction de répétition, appuyer sur [REPEAT] pendant la lecture.



- Le mode de répétition change à chaque pression de la touche, comme indiqué ci-dessous.



REMARQUE

- Certaines scènes ne permettent pas la répétition de titre/chapitre.
- Le réglage Répétition est effacé lorsqu'on change de chapitre ou de titre.

Pour les CD audio



- 1 Pour activer la fonction de répétition, appuyer sur [REPEAT] pendant la lecture.



- Le mode de répétition change à chaque pression de la touche, comme indiqué ci-dessous.



REMARQUE

- Le réglage Répétition de la piste est effacé lorsqu'on change de piste.
- La répétition de la lecture ne fonctionne pas pendant la lecture d'une répétition A-B.

RÉPÉTITION A-B



- 1 Appuyer sur la touche [A-B] au point de départ choisi.

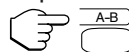

- "A-" apparaît brièvement à l'écran.

- 2 Appuyer à nouveau sur la touche [A-B] au point final choisi.

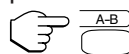

- "A-B" apparaît brièvement à l'écran, et la séquence de répétition commence.

- 3 Pour sortir de la séquence, appuyer sur [A-B].

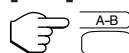

REMARQUE

- La section de répétition A-B ne peut être réglée que dans, le titre courant (pour les DVD) ou la piste courante (pour les CD Audio).
- La répétition A-B n'est pas disponible pour certaines scènes sur DVD.
- Pour annuler le point A réglé, appuyer sur [CLEAR].
- La lecture répétée A-B est inopérante pendant la lecture répétée de titre, chapitre, piste ou de toutes les pistes.

PROGRAMME



Il est possible de déterminer l'ordre de lecture des pistes.

1 Au mode arrêt, appuyer sur [MODE].



- L'écran "PROGRAMME" apparaît.

2 Appuyer sur [▲] ou [▼] pour sélectionner une piste puis appuyer sur [ENTER].

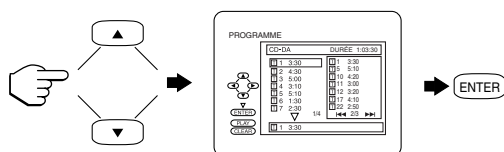

- Appuyer sur [CLEAR] pour effacer la dernière piste entrée.
- Si tout le programme ne peut être affiché en une fois, "▶▶" apparaît pour passer à la page suivante et "◀◀" apparaît pour revenir à la page précédente.

3 Répéter l'étape 2 jusqu'à la sélection de toutes les pistes à lire dans le programme.

4 Appuyer sur [PLAY ▷] pour lire les pistes programmées.



REMARQUE

- Pendant la lecture du programme, la pression de la touche [STOP ■] fonctionne comme suit.
 - Appuyer une fois sur [STOP ■] puis de nouveau sur [PLAY ▷], la lecture reprendra du point où [STOP ■] a subi une pression. (suite du programme)
 - Appuyer deux fois sur [STOP ■] puis de nouveau sur [PLAY ▷], la lecture reprendra de la piste de façon normale. (programme annulé)
- On peut entrer jusqu'à 99 pistes.
- Pour effacer toutes les pistes du programme en une seule fois, sélectionner "ANNUL TOUT" au bas de la liste à l'étape 2.
- Si on souhaite répéter la piste courante du programme, appuyer plusieurs fois sur [REPEAT] jusqu'à ce que "☐ PISTE" apparaisse pendant la lecture. Si on souhaite répéter le programme en entier, appuyer plusieurs fois sur [REPEAT] jusqu'à ce que "☐ TOUT" apparaisse pendant la lecture.

LECTURE ALÉATOIRE



Cette fonction réorganise aléatoirement l'ordre de lecture des pistes au lieu de la lecture normale et séquentielle des pistes.

1 Au mode arrêt, appuyer deux fois sur [MODE].



- L'écran de lecture "ALÉATOIRE" apparaît.

2 Appuyer sur [PLAY ▷] pour commencer une lecture aléatoire.



REMARQUE

- Si on souhaite répéter la piste courante de la sélection aléatoire, appuyer plusieurs fois sur [REPEAT] jusqu'à ce que "☐ PISTE" apparaisse pendant la lecture. Si on souhaite répéter la sélection aléatoire en entier, appuyer plusieurs fois sur [REPEAT] jusqu'à ce que "☐ TOUT" apparaisse pendant la lecture.

MODIFICATION DES RÉGLAGES

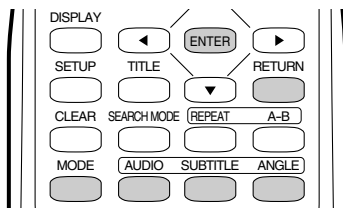

- Les touches ombragées servent aux opérations suivantes.

LANGUE DE SOUS-TITRAGE



L'appareil permet le changement de la langue de sous-titrage pendant la lecture des DVD (si disponible sur le DVD).

- 1 Appuyer sur [SUBTITLE] pendant la lecture.

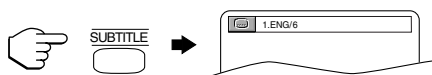

- La langue de sous-titrage apparaît sur la barre d'affichage en haut de l'écran TV.

- 2 Appuyer sur la touche [SUBTITLE] pour avoir la langue de sous-titrage de son choix.



- 3 Pour désactiver le sous-titrage, appuyer à plusieurs reprises sur [SUBTITLE] jusqu'à ce que "HF" apparaisse.

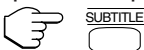

REMARQUE

- La pression de [SUBTITLE] peut ne pas fonctionner sur certains DVD avec de multiples langues de sous-titrage. Auquel cas, régler la langue de sous-titrage au menu du disque. (L'opération varie selon les disques, voir le manuel du disque.)
- Si la langue souhaitée n'apparaît pas après plusieurs pressions sur [SUBTITLE], le disque n'offre pas de sous-titres dans cette langue.
- Lorsque "NON DISPONIBLE" apparaît à l'écran, cela signifie qu'aucun sous-titre n'est enregistré pour la scène.

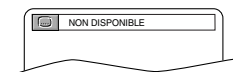

- Si on choisit une langue ayant un code de langue de 3 lettres, le code s'affichera à chaque fois qu'on change le réglage de la langue de sous-titrage. Si l'on choisit n'importe quelle autre langue, "---" sera affiché à la place. (voir page 31.)

LANGUE DU SON



Cet appareil permet de sélectionner une langue pendant la lecture d'un DVD (si plusieurs langues sont disponibles sur le DVD).

- 1 Appuyer sur [AUDIO] pendant la lecture.



- 2 Appuyer à plusieurs reprises sur la touche [AUDIO] pour avoir la langue de son choix.

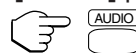

REMARQUE

- La pression sur [AUDIO] peut ne pas fonctionner sur certains DVD à langues multiples. (p. ex. DVD permettant le réglage de la langue du son au menu du disque.)

MODE SON STÉRÉO



- 1 Appuyer à plusieurs reprises sur la touche [AUDIO] pendant la lecture pour sélectionner entre "STÉRÉO", "L-ch" ou "R-ch".

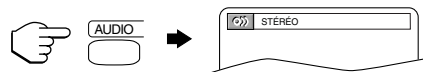

STÉRÉO : Les deux canaux droit et gauche sont actifs (stéréo)

L-ch : Seul le canal gauche est actif

R-ch : Seul le canal droit est actif

ANGLE DE LA CAMÉRA



Certains DVD contiennent des scènes prises simultanément sous plusieurs angles. Vous pouvez changer l'angle de la caméra lorsque le symbole "📺" apparaît sur l'écran.

1 Appuyer sur [ANGLE] pendant la lecture.

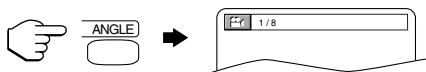

- L'angle sélectionné est affiché sur la barre d'affichage en haut de l'écran.
- Si le réglage de "ICÔNE DE L'ANGLE" est "HF" dans le menu "AUTRES", l'icône "📺" n'apparaîtra pas. (voir page 30.)

2 Appuyer sur la touche [ANGLE] pour avoir l'angle de son choix.

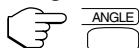

RÉGLAGE DU NIVEAU DU NOIR



Régler le niveau du noir pour éclaircir les parties sombres de l'image.

1 Appuyer sur la touche [MODE] pendant la lecture lors de la pression sur la touche [ENTER] pour commuter "EF" ou "HF".



- EF: Éclaircit les parties sombres.
- HF: Montre l'image originale telle qu'enregistrée. (Réglage initial)

2 Appuyer deux fois sur [MODE] ou [RETURN] pour sortir.



REMARQUE

- Le réglage sera sauvegardé même si l'appareil mis hors tension.

AMBIOPHONIE VIRTUELLE



Cet appareil permet d'apprécier l'effet d'ambiophonie sur deux haut-parleurs.

1 Appuyer sur la touche [MODE] pendant la lecture lors de la pression sur la touche [ENTER] pour la régler à "1", "2" ou "HF".

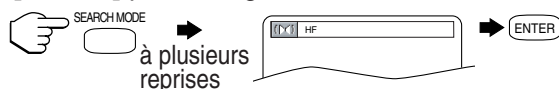

- 1: Effet naturel
- 2: Effet accentué
- HF: Son original

2 Appuyer sur [MODE] pour sortir.

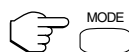

- Il est également possible de quitter le menu en appuyant sur [RETURN].

REMARQUE

Pour les CD audio uniquement:

- L'ambiophonie virtuelle ne sera efficace si le mode son est réglé autrement qu'à "STÉRÉO". (Voir la section "MODE SON STÉRÉO" à page 25.)

INFORMATIONS À L'ÉCRAN

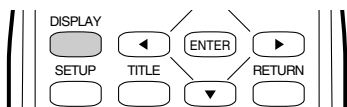

- Les touches ombragées servent aux opérations suivantes.

Pour vérifier les informations concernant le disque courant, appuyer sur **[DISPLAY]**.

Pour les DVD-V



- 1 Appuyer sur **[DISPLAY]** pendant la lecture pour afficher le chapitre courant.

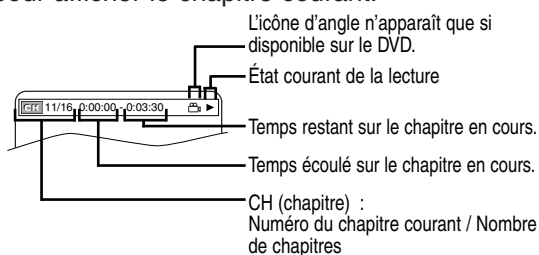

- 2 Appuyer encore une fois sur **[DISPLAY]** pour afficher le titre courant.

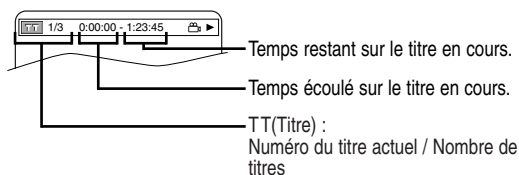

- 3 Appuyer une fois de plus sur **[DISPLAY]**.

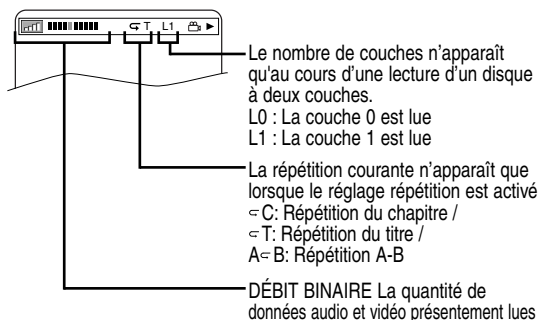

- 4 Appuyer une fois de plus sur **[DISPLAY]** pour sortir.

Pour les CD audio



- 1 Appuyer sur **[DISPLAY]** pendant la lecture pour afficher la piste courante.

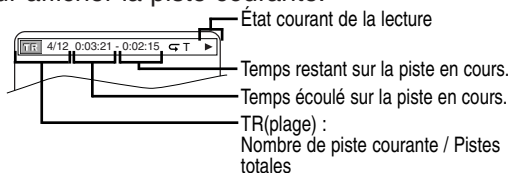

- 2 Appuyer encore une fois sur **[DISPLAY]** pour afficher le nombre de pistes.

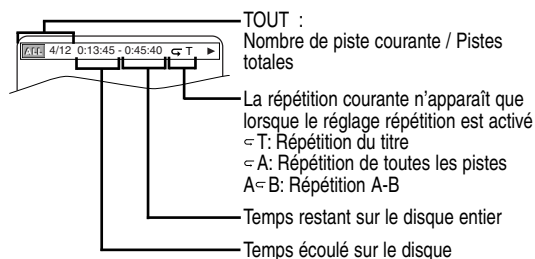

- 3 Appuyer une fois de plus sur **[DISPLAY]** pour sortir.

REMARQUE

- Lorsque vous lisez le disc au mode PROGRAMME ou ALÉATOIRE, "TR PROGRAMME" (ou "ALÉATOIRE") apparaîtra à l'étape 2.

CHANGEMENT DES OPTIONS DU RÉGLAGE DE DVD

MENU RAPIDE

- On peut sélectionner "MODE TV", ou "DOLBY DIGITAL" à partir du menu RAPIDE tout de suite. Pour accéder le menu RAPIDE, sélectionner "RAPIDE" au lieu de "PERSONNAL." à l'étape 1.

MENU DE RÉGLAGE TV EN MODE DVD

- On peut accéder le menu RÉG TV en appuyant sur la touche [SETUP] à partir du mode DVD, et sélectionner uniquement "LANGAGE" et "RÉTROÉCLAIRAGE".

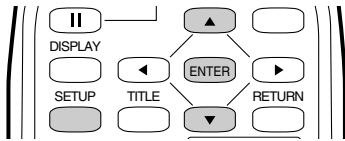

- Les touches ombragées sont utilisées pour l'opération suivante.
- Vous pouvez changer les réglages du lecteur DVD.

MENU PERSONNALISÉ

- Au mode d'arrêt, appuyer deux fois sur la touche [SETUP], [▼] pour sélectionner "PERSONNAL." et ensuite deux fois sur [ENTER].

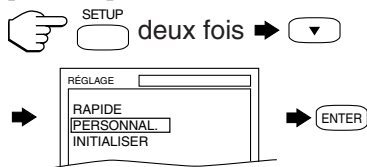

REMARQUE

- Si le menu n'apparaît pas, d'abord appuyer sur [PLAY ▷], puis appuyer sur [STOP ■]. S'assurer que le disque est au mode arrêt, puis appuyer lentement deux fois sur [SETUP].

- Appuyer sur [▲] ou [▼] pour sélectionner l'option souhaitée puis appuyer sur [ENTER] pour confirmer la sélection.

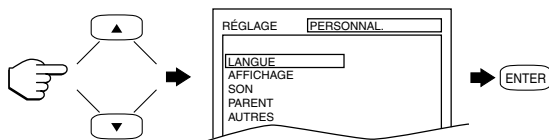

Pour le réglage de chaque option voir les pages ci-dessous.

- LANGUE: Voir **D** RÉGLAGE DE LA LANGUE
 AFFICHAGE: Voir **E** RÉGLAGE DE L'AFFICHAGE
 SON: Voir **F** RÉGLAGES DU SON
 PARENT: Voir **G** CONTRÔLE PARENT
 AUTRES: Voir **H** AUTRES RÉGLAGES

D RÉGLAGE DE LA LANGUE

Suivre les étapes 1 à 2 dans le

MENU PERSONNALISÉ.

- Appuyer sur [▲] ou [▼] pour sélectionner l'option souhaitée puis appuyer sur [ENTER].

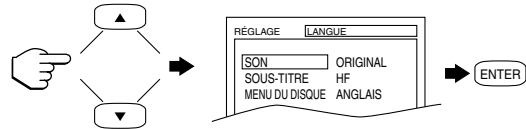

- AUDIO: Règle la langue du son.
 SOUS-TITRE: Règle la langue des sous-titres.
 MENU DU DISQUE: Règle la langue du menu DVD.

- Appuyer sur [▲] ou [▼] pour sélectionner une option puis appuyer sur [ENTER].

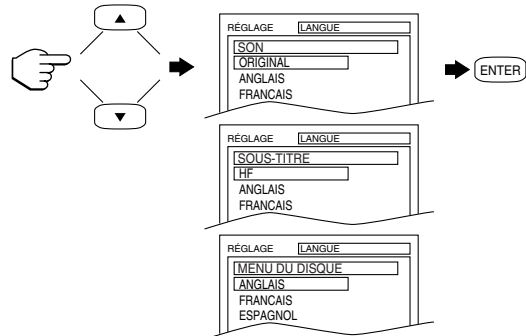

- Si "AUTRES" est sélectionné sur l'écran "SON", "SOUS-TITRE" ou "MENU DU DISQUE", entrez le code de 4 chiffres de la langue souhaitée. (Voir page 31.)
- Seules les langues supportées par le disque peuvent être sélectionnées.

- Appuyer sur [SETUP] pour quitter le menu.

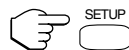

REMARQUE

- Le réglage de la langue pour le son et les sous-titres ne sont pas valides pour certains disques à cause de leur réglage par défaut. Dans ce cas, les régler en appuyant sur [AUDIO] et [SUBTITLE]. (voir page 25.)
- Si on sélectionne une langue non supportée par le disque, les sous-titres seront automatiquement réglés à HF et la première option de la langue du son sera automatiquement réglée.

E RÉGLAGE DE L’AFFICHAGE

Suivre les étapes 1 à 2 dans le

MENU PERSONNALISÉ à la page 28.

3 Appuyer sur [▲] ou [▼] pour sélectionner les options ci-dessous puis appuyer sur [ENTER].

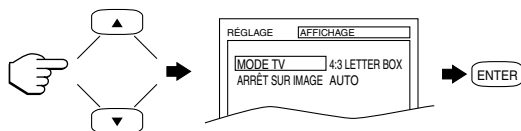

MODE TV: **RAPIDE**

On peut modifier certains aspect des écrans d’affichage DVD et les messages à l’écran.

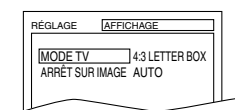

- 4:3 LETTER BOX (défaut) : Pour faire apparaître des barres noires en haut et au bas de l’écran.
- 4:3 PAN & SCAN: Pour une image à plein écran à bords coupés.

ARRÊT SUR IMAGE:

Cette fonction permet de régler la résolution et la qualité de l’image en mode arrêt sur image.

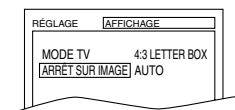

- AUTO (défaut) : Sélectionne automatiquement le meilleur réglage de resolution (IMAGE ou TRAME) sur la base des caractéristiques des données des images.
- TRAME : Sélectionner “TRAME” lorsque les images sont toujours instables même si “AUTO” est sélectionné.
TRAME stabilise les images bien que la qualité d’image puisse devenir grossière à cause de la quantité limitée de données.
- IMAGE : Sélectionner “IMAGE” pour afficher relativement les images stables de haute résolution. IMAGE améliore la qualité de l’image, bien que les images puissent devenir instables à cause de la sortie simultanée des données des deux trames.

4 Appuyer sur [SETUP] pour quitter le menu.

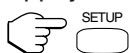

F RÉGLAGE DU SON

Choisir les réglages du son adaptés à l’appareil parce qu’ils n’affectent que la lecture de disques DVD.

Suivre les étapes 1 à 2 dans le

MENU PERSONNALISÉ à la page 28.

3 Appuyer sur [▲] ou [▼] pour sélectionner les options ci-dessous puis appuyer sur [ENTER].

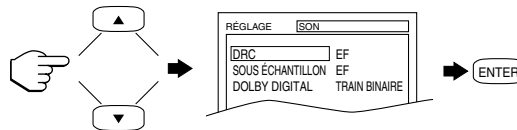

DRC (Commande de portée dynamique):

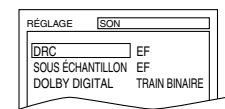

- Pour comprimer la portée des sons doux à forts.
- Le réglage par défaut est “EF”.

SOUS ÉCHANTILLON:

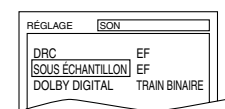

- EF : Sortie à 48 kHz. (par défaut)
- HF : Fournit le son original.

À la lecture d’un disque avec protection des droits d’auteur

- Si on sélectionne “HF”, la protection des droits d’auteur sera activée et le son sera sous-échantillonné à 48 kHz.

DOLBY DIGITAL: **RAPIDE**

Régler à “TRAIN BINAIRE” lorsque l’appareil est raccordé à un décodeur Dolby Digital.

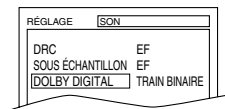

- TRAIN BINAIRE : Fournit un son Dolby Digital. (par défaut)
- PCM : Convertit la modulation Dolby Digital en modulation PCM. (stéréo 2 canaux)

4 Appuyer sur [SETUP] pour quitter le menu.

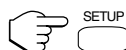

G CONTRÔLE PARENT

Le contrôle parental interdit le visionnement de disques dépassant le réglage parental (mot de passe nécessaire sans quoi la lecture est arrêtée).

Cette fonction permet à l’utilisateur d’empêcher les disques ayant des scènes douteuses d’être lus par ses enfants.

NIVEAU PARENT

Le niveau parental permet de régler la cote (niveau de visionnement autorisé) des disques DVD. La lecture s’arrête si la cote du disque dépasse le niveau du réglage parental.

Suivre les étapes 1 à 2 dans le

MENU PERSONNALISÉ à la page 28.

- 3** Entrer le mot de passe de quatre chiffres, puis appuyer sur [ENTER].

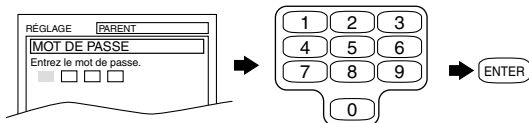

- Si on oublie son mot de passe, appuyer sur [4], [7], [3], [7] puis introduire un nouveau mot de passe.

- 4** Appuyer sur [▲] ou [▼] pour sélectionner "NIVEAU PARENTAL" puis appuyer sur [ENTER].

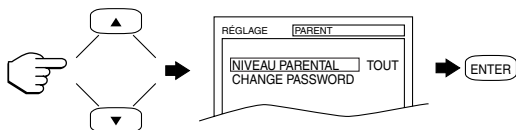

- 5** Appuyer sur [▲] ou [▼] pour sélectionner le niveau souhaité puis appuyer sur [ENTER].

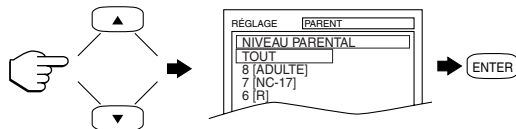

- 6** Appuyer sur [SETUP] pour quitter le menu.

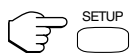

REMARQUE

- La première fois entrer quatre chiffres quelconques. (sauf 4737) Ce numéro est utilisé comme mot de passe.
- Si on oublie son mot de passe, appuyer sur [4], [7], [3], [7] à l'étape 3, puis introduire un nouveau mot de passe.
- Pour changer de mot de passe, appuyer sur [▲] ou [▼] pour sélectionner "CHANGE PASSWORD" à l'étape 4, puis appuyer sur [ENTER]. Entrer le mot de passe de quatre chiffres, puis appuyer sur [ENTER].
- Sur certains DVD, il peut être difficile de savoir s'ils sont compatibles avec le verrouillage parental. S'assurer que la fonction de verrouillage parental fonctionne bien comme réglée.
- Noter le mot de passe pour ne pas l'oublier.

NIVEAUX DE CONTRÔLE

- **TOUT**
Tous verrouillages parentaux sont annulés.
- **Niveaux 8**
Les DVD de tous les niveaux (adulte/général/enfants) peuvent être lus.
- **Niveaux 7 à 2**
Seuls les DVD prévus pour l'usage général et les enfants sont lisibles.
- **Niveaux 1**
Seuls les DVD pour enfants sont lisibles, ceux pour adultes et d'usage général sont interdits.

H AUTRES RÉGLAGES

Suivre les étapes 1 à 2 dans le **MENU PERSONNALISÉ** à la page 28.

- 3** Appuyer sur [▲] ou [▼] pour sélectionner les options ci-dessous puis appuyer sur [ENTER].

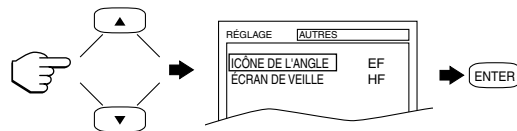

ICÔNE DE L'ANGLE:

- Appuyer à plusieurs reprises sur la touche [ENTER] pour commuter l'icône "EF" ou "HF".
- Le réglage par défaut est "EF".

ÉCRAN DE VEILLE

- Appuyer à plusieurs reprises sur la touche [ENTER] pour commuter l'économiseur d'écran "EF" ou "HF".
- Le réglage par défaut est "HF".
- Si on sélectionne "EF", le programme économiseur d'écran se met en marche lorsque l'appareil, en mode arrêt, ne reçoit pas de commande pendant 5 minutes.

- 4** Appuyer sur [SETUP] pour quitter le menu.

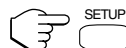

INITIALISATION

Cette fonction permet de réinitialiser toutes les sélections de RÉGLAGE à leurs valeurs par défaut (sauf les réglages pour "PARENT" et la langue du menu).

- 1** Au mode d'arrêt, appuyer deux fois sur [SETUP] pour que le menu "INITIALISER" apparaisse.



- 2** Appuyer sur [▲] ou [▼] pour sélectionner "INITIALISER" puis appuyer sur [ENTER].

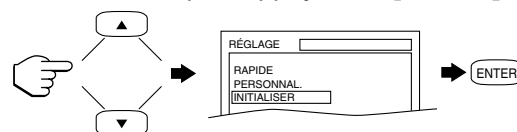

- 3** Appuyer sur [▲] ou [▼] pour sélectionner "OUI" puis appuyer deux fois sur [ENTER].

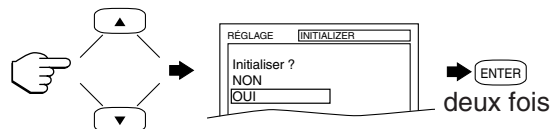

Tous les réglages (sauf "PARENT" et menu LANGAGE) sont effacés.

- Pour annuler l'initialisation, sélectionner "NON".

- 4** Appuyer sur [SETUP] pour quitter le menu.



LISTE DES LANGUES

Langue	Code	Langue	Code	Langue	Code	Langue	Code
A-B		F-H		L-N		O-R	
Abkhazian	4748	Fidji	5256	Laotien	5861	Serbe	6564
Afar	4747	Finnois [FIN]	5255	Latin	5847	Serbo-croate	6554
Afrikaans	4752	Français [FRE]	5264	Letton	5868	Sesotho	6566
Albanais	6563	Frison	5271	Lingala	5860	Setswana	6660
Allemand [GER]	5051	Gallois	4971	Lituanien	5866	Shona	6560
Amharique	4759	Galicien	5358	Macédonien	5957	Sindhi	6550
Anglais [ENG]	5160	Georgien	5747	Malagasy	5953	Siswat	6565
Arabe	4764	Grec [GRE]	5158	Malais	5965	Slovaque	6557
Arménien	5471	Groenlandais	5758	Malayalam	5958	Slovène	6558
Assamais	4765	Guarani	5360	Maltais	5966	Somali	6561
Aymara	4771	Gujarati	5367	Maori	5955	Soudanais	6567
Azerbaïdjan	4772	Hausa	5447	Marathi	5964	Swahili	6569
Bashkir	4847	Hébreu	5569	Moldave	5961	Suédois [SWE]	6568
Basque	5167	Hindi	5455	Mongole	5960	T	
Bengali; Bangla	4860	Hollandais [DUT]	6058	Nauru	6047	Tagalog	6658
Bhutan	5072	Hongrois [HUN]	5467	Népalais	6051	Tajik	6653
Bihari	4854	I-K		Norvégien [NOR]	6061	Tamil	6647
Bislama	4855	Islandais [ICE]	5565	O-R		Tatar	6666
Breton	4864	Iles Feroe	5261	Occitan	6149	Tchèque [CZE]	4965
Bulgare	4853	Indonésien	5560	Oriya	6164	Telugu	6651
Birman	5971	Interlingua	5547	Oromo(Afan)	6159	Thaï	6654
Biélorusse	4851	Interlingua	5551	Ouzbek	6772	Tibétain	4861
C-E		Inupiak	5557	Panjabi	6247	Tigrinya	6655
Cambodgien	5759	Irlandais [IRI]	5347	Pashto; Pushto	6265	Tonga	6661
Catalan	4947	Italien [ITA]	5566	Perse	5247	Tsonga	6665
Chinois [CHI]	7254	Japonais [JPN]	5647	Polonais [POL]	6258	Turc [TUR]	6664
Cingalais	6555	Javanais	5669	Portugais [POR]	6266	Turkmène	6657
Coréen [KOR]	5761	Kannada	5760	Quechua	6367	U-Z	
Corse	4961	Kashmiri	5765	Rhétio-roman	6459	Ukrainien	6757
Croate	5464	Kazakh	5757	Roumain [RUM]	6461	Urdu	6764
Danois [DAN]	5047	Kinyarwanda	6469	Russe [RUS]	6467	Vietnamien	6855
Ecossais gaélique	5350	Kirghize	5771	S		Volapuk	6861
Espagnol [SPA]	5165	Kirundi	6460	Samoain	6559	Wolof	6961
Espéranto	5161	Kurde	5767	Sangho	6553	Xhosa	7054
Estonien	5166			Sanscrit	6547	Yiddish	5655
						Yoruba	7161
						Zoulou	7267

Si vous choisissez une langue à code de langue à 3 lettres, ce code s'affichera chaque fois que vous changerez le réglage de langue SON ou SOUS-TITRE ci-dessus. Si vous choisissez une autre langue, «----» s'affichera à la place. (un code de langue à 3 lettres est indiqué entre parenthèses.)

DÉSIGNATIONS DES CANAUX CÂBLÉS

Si vous êtes abonné à la télévision par câble, les canaux sont indiqués 1-125. Les câblodiffuseurs désignent souvent les canaux par des lettres ou des combinaisons de lettres et nombres. Consultez le câblodiffuseur local. Voici un tableau des désignations de canaux câblés communes.

Canal CATV	5A	2	3	4	5	6	7	8	9	10	11	12	13	A	B
Affichage télé	1	2	3	4	5	6	7	8	9	10	11	12	13	14	15
Canal CATV	C	D	E	F	G	H	I	J	K	L	M	N	O	P	Q
Affichage télé	16	17	18	19	20	21	22	23	24	25	26	27	28	29	30
Canal CATV	R	S	T	U	V	W	W+1	W+2	W+3	W+4	W+5	W+6	W+7	W+8	W+9
Affichage télé	31	32	33	34	35	36	37	38	39	40	41	42	43	44	45
Canal CATV	W+10	W+11	W+12	W+13	W+14	W+15	W+16	W+17	W+18	W+19	W+20	W+21	W+22	W+23	W+24
Affichage télé	46	47	48	49	50	51	52	53	54	55	56	57	58	59	60
Canal CATV	W+25	W+26	W+27	W+28	W+29	W+30	W+31	W+32	W+33	W+34	W+35	W+36	W+37	W+38	W+39
Affichage télé	61	62	63	64	65	66	67	68	69	70	71	72	73	74	75
Canal CATV	W+40	W+41	W+42	W+43	W+44	W+45	W+46	W+47	W+48	W+49	W+50	W+51	W+52	W+53	W+54
Affichage télé	76	77	78	79	80	81	82	83	84	85	86	87	88	89	90
Canal CATV	W+55	W+56	W+57	W+58	A-5	A-4	A-3	A-2	A-1	W+59	W+60	W+61	W+62	W+63	W+64
Affichage télé	91	92	93	94	95	96	97	98	99	100	101	102	103	104	105
Canal CATV	W+65	W+66	W+67	W+68	W+69	W+70	W+71	W+72	W+73	W+74	W+75	W+76	W+77	W+78	W+79
Affichage télé	106	107	108	109	110	111	112	113	114	115	116	117	118	119	120
Canal CATV	W+80	W+81	W+82	W+83	W+84										
Affichage télé	121	122	123	124	125										

GUIDE DE RECHERCHE DES PANNES

Si l'appareil ne fonctionne pas correctement lorsqu'il est exploité conformément aux instructions de ce Manuel, vérifier à l'aide de la liste de vérification ci-dessous.

PROBLÈME	ACTION CORRECTRICE
Pas de courant	<ul style="list-style-type: none"> • S'assurer que la fiche est bien branchée à une prise CA. • S'assurer que l'appareil est allumé.
La télécommande ne contrôle pas l'appareil	<ul style="list-style-type: none"> • S'assurer que la fiche est bien branchée à une prise CA. • Vérifier les piles de la télécommande. • Pointer la télécommande directement sur le capteur de télécommande. Si nécessaire, éliminer tous les obstacles entre le capteur et la télécommande. • Reportez-vous à "VÉRIFICATION DU SIGNAL INFRAROUGE" à la page 34. • La télécommande doit se trouver à moins de 23 pieds (7m) de l'appareil. • Vérifier si le mode correct est choisi. Sinon, passer au mode souhaité en appuyant sur [SELECT].

Mode TV

Il arrive qu'un problème de fonctionnement puisse être facilement résolu en vérifiant les possibilités apparentes mais souvent ignorées. Avant de faire réparer vérifier les points suivants. Ce sera une épargne de temps et d'argent.

PROBLÈME	ACTION CORRECTRICE
Pas d'image ou de son	<ul style="list-style-type: none"> • S'assurer que le fil CA est bien branché à une prise CA. • Vérifier la connexion d'antenne. • Appuyer sur [SELECT] pour sélectionner le mode TV. Ensuite, essayer une autre fonction TV. • Laisser l'appareil programmer sa mémoire de syntonisation.
L'appareil n'a pas d'image ou celle de mauvaise qualité	<ul style="list-style-type: none"> • Régler la direction ou remplacer l'antenne. • Régler les commandes d'image. • Vérifier que la broche du câble d'antenne n'est pas cassée.
Son absent ou de mauvaise qualité	<ul style="list-style-type: none"> • Régler le volume sur la télécommande ou sur l'appareil. • Appuyer sur [MUTE] pour remettre le son.
Barres à l'écran	<ul style="list-style-type: none"> • Si on utilise une antenne extérieure, vérifier qu'aucun câble n'est cassé. • Vérifier s'il y a des interférences locales.
L'image est déformée ou floue	<ul style="list-style-type: none"> • Essayer une nouvelle chaîne, si tout est OK, c'est la station qui a des problèmes. • Si on utilise une antenne extérieure, vérifier qu'aucun câble n'est cassé.
L'image defile verticalement Lignes ou raies sur l'image	<ul style="list-style-type: none"> • Essayer une nouvelle chaîne, si tout est OK, c'est la station qui a des problèmes. • Si on utilise une antenne extérieure, vérifier qu'aucun câble n'est cassé. • Vérifier s'il y a des interférences locales.
Pas de couleur	<ul style="list-style-type: none"> • Essayer une nouvelle chaîne, si tout est OK, c'est la station qui a des problèmes. • Vérifiez la connexion de l'antenne ou du câble sur le téléviseur. • Si on utilise une antenne extérieure, vérifier qu'aucun câble n'est cassé. • Régler le contrôle "COULEUR".
Réception mauvaise sur quelques chaînes Images Résiduelles	<ul style="list-style-type: none"> • Essayer une nouvelle chaîne, si tout est OK, c'est la station qui a des problèmes. • Vérifiez la connexion de l'antenne ou du câble sur le téléviseur. • Si on utilise une antenne extérieure, vérifier qu'aucun câble n'est cassé. • Vérifier s'il y a des interférences locales.
Image faible	<ul style="list-style-type: none"> • Essayer une nouvelle chaîne, si tout est OK, c'est la station qui a des problèmes. • Vérifiez la connexion de l'antenne ou du câble sur le téléviseur. • Si on utilise une antenne extérieure, vérifier qu'aucun câble n'est cassé. • Régler le contrôle "CONTRASTE" et "LUMINOSITÉ".

PROBLÈME	ACTION CORRECTRICE
Son OK, mauvaise image	<ul style="list-style-type: none"> • Essayer une nouvelle chaîne, si tout est OK, c'est la station qui a des problèmes. • Vérifiez la connexion de l'antenne ou du câble sur le téléviseur. • Si on utilise une antenne extérieure, vérifier qu'aucun câble n'est cassé. • Vérifier s'il y a des interférences locales. • Régler le contrôle "CONTRASTE" et "LUMINOSITÉ".
Bonne image, mauvais son	<ul style="list-style-type: none"> • Essayer une nouvelle chaîne, si tout est OK, c'est la station qui a des problèmes. • Vérifier s'il y a des interférences locales.
La télécommande ne contrôle pas l'appareil	<ul style="list-style-type: none"> • S'assurer que le fil CA est bien branché à une prise CA. • Vérifier les piles de la télécommande.

PROBLÈMES DE SOUS-TITRES	SOLUTION POSSIBLE
Erreurs d'orthographe dans les sous-titres	<ul style="list-style-type: none"> • Erreurs commises par la société de sous-titrage. Possible dans une émission en direct. Pas dans un programme préenregistré.
Le texte n'apparaît pas en entier ou il y a un retard sur ce qui est dit.	<ul style="list-style-type: none"> • Un retard de quelques secondes est normal dans une émission en direct. • La capacité d'affichage ne dépasse pas 220 mots/minute. Si un dialogue dépasse ce niveau, une édition sélective est appliquée pour que les sous-titres restent à jour avec le dialogue à l'écran.
Sous-titres mélangés à des cases blanches.	<ul style="list-style-type: none"> • Phénomène causé par des interférences de bâtiments, de lignes électriques, d'orages, etc.
Absence de sous-titres dans un programme devant être sous-titré.	<ul style="list-style-type: none"> • Les diffuseurs utilisent peut-être un processus de compression temporelle pour accélérer le programme. Le décodeur ne peut pas lire les données comprimées et les sous-titres sont perdus.
Boîte noire présente à l'écran	<ul style="list-style-type: none"> • La TV est au mode TEXT. Sélectionner le mode S-TITRES ("S-TIT1", "S-TIT2") ou S-TITRES "HF".

REMARQUE

- Le panneau ACL est fabriqué pour assurer de nombreuses années de vie utile. Parfois, quelques pixels non-actifs peuvent apparaître comme un point fixe de bleus, vert ou rouge. Cela ne doit pas être considéré comme un défaut de l'écran ACL.

Mode DVD

PROBLÈME	ACTION CORRECTRICE
Pas d'image	<ul style="list-style-type: none"> • Introduire un disque vidéo que cet appareil est en mesure de lire. • Appuyer sur [SELECT] pour sélectionner le mode DVD, puis essayer une autre fonction DVD.
Disque ne peut être lu	<ul style="list-style-type: none"> • Introduire un disque. • Nettoyer le disque. • Placez le disque correctement, l'étiquette dirigée vers l'arrière de l'appareil. • Annuler le verrouillage parental ou changer le niveau de contrôle.
Pas de son	<ul style="list-style-type: none"> • Bien connecter les câbles son. • Allumer le composant son. • Corriger les réglages de la sortie son. • Corriger les réglages d'entrée du composant son.
Pas de son DTS à la sortie	<ul style="list-style-type: none"> • Cet appareil ne supporte pas l'audio DTS. Ceci n'est pas une anomalie.
Image déformée	<ul style="list-style-type: none"> • Il arrive que les images soient légèrement déformées, ce n'est pas un signe de mauvais fonctionnement. • Même s'il arrive que ces images s'arrêtent pendant un instant, ce n'est pas un signe de mauvais fonctionnement.
La langue du son ou des sous-titres ne correspond pas à la configuration	<ul style="list-style-type: none"> • La langue sélectionnée n'est pas disponible pour son ou sous-titres sur ce DVD. (Ceci n'est pas une anomalie.)
L'angle de la caméra ne peut être changé	<ul style="list-style-type: none"> • Le DVD ne contient pas de séquences enregistrées avec des angles de camera différents. (Ceci n'est pas une anomalie.)
Impossible de modifier la langue du son ou du sous-titrage	<ul style="list-style-type: none"> • Le DVD ne contient pas de source son ou de sous-titres dans la langue sélectionnée. (Ceci n'est pas une anomalie.)
"Icône interdit" apparaît sur l'écran interdisant une opération	<ul style="list-style-type: none"> • Cette opération est interdite par le lecteur ou le disque. (Ceci n'est pas une anomalie.)
Défaut d'enregistrement du son du CD Pas de reproduction du CD Défaut d'enregistrement de l'image du DVD Image DVD figée Image du DVD en mosaïque Pas de reproduction du DVD	<ul style="list-style-type: none"> • Disque égratigné. Remplacer le disque par un disque non égratigné.
Disque ne peut être inséré	<ul style="list-style-type: none"> • Vérifier s'il n'y a pas déjà un disque dans le lecteur.
Le disque ne peut être extrait	<ul style="list-style-type: none"> • Débrancher et rebrancher le cordon d'alimentation, puis appuyer sur [EJECT ▲] sur la télécommande. • Appuyer et maintenir une pression sur [EJECT ▲] pendant plus de 5 secondes.

REMARQUE

- Certaines fonctions ne sont pas disponibles dans certains modes, mais ce n'est pas un mauvais fonctionnement. Lire les descriptions dans ce manuel de l'utilisateur pour plus de détails sur l'exploitation correcte de cet appareil.
- La lecture à partir d'une piste voulue et la lecture aléatoire ne sont pas possibles pendant la lecture d'un programme.

VÉRIFICATION DU SIGNAL INFRAROUGE

Utilisez la radio AM ou l'appareil photo numérique pour vérifier que la télécommande envoie bien le signal infrarouge. Cela vous aidera à identifier la cause d'un dysfonctionnement.

Utilisation de la radio AM

- Réglez la radio AM sur aucune station de radiodiffusion. Appuyez sur n'importe quelle touche de la télécommande en direction de la radio. Si la radio reçoit correctement le signal de la télécommande, le son émettra une pulsation.

Utilisation de l'appareil photo numérique

(incluant l'appareil photo intégré du téléphone portable)

- Maintenez enfoncée n'importe quelle touche de la télécommande en la pointant vers un appareil photo numérique. La télécommande fonctionne si vous observez une lumière infrarouge sur l'appareil photo.

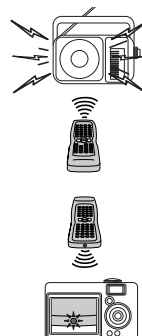

ENTRETIEN

NETTOYAGE DU BOÎTIER

- Essuyer le panneau de commande et les surfaces extérieures de l'appareil avec un chiffon doux imbibé d'eau tiède et bien essoré.
- Ne jamais utiliser de solvant ni d'alcool. Ne pas vaporiser d'insecticide près de l'appareil. Ces produits chimiques risquent d'endommager et de décolorer les surfaces exposées.

RÉPARATIONS

- Si l'appareil ne fonctionne plus, ne pas essayer de corriger le problème soi-même. À l'intérieur, il n'y a pas de pièces entretenables par l'utilisateur. Mettre hors tension, débrancher le cordon d'alimentation et **appeler la ligne d'assistance indiquée sur la couverture** pour localiser un centre de service après-vente autorisé.

SI L'OBJECTIF LASER EST SALE

- Si l'appareil ne fonctionne toujours pas correctement, même en l'exploitant conformément aux sections pertinentes et en suivant le "GUIDE DE RECHERCHE DES PANNES" du Manuel de l'utilisateur, le capteur optique laser est peut être sale. S'adresser à votre concessionnaire ou au centre de service après-vente autorisé pour l'inspection et le nettoyage du capteur optique laser.

NETTOYAGE DE L'ÉCRAN

- Essuyez l'écran en verre du téléviseur à l'aide d'un chiffon doux. Débranchez toujours le cordon d'alimentation de l'appareil avant de le nettoyer.

MANIPULATION DES DISQUES

- Manipuler les disques de façon à ne laisser ni trace de doigt ni poussière sur leur surface.



- Toujours ranger le disque dans sa boîte lorsqu'il n'est pas utilisé.

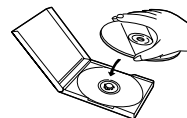

- Pour le nettoyer, utiliser un chiffon doux.
- Ne pas utiliser de chiffon rêche, il pourrait rayer le disque.
- Essuyer le disque en suivant une ligne droite allant du centre vers le bord.
- Ne jamais essuyer en un mouvement circulaire.
- Ne pas utiliser de détergent ou d'agent nettoyant abrasif.



FICHE TECHNIQUE

RENSEIGNEMENTS GÉNÉRAUX

TV

ACL:	20 pouces
Système de la télévision :	NTSC-M
Décodeur de sous-titres :	15.119/FCC
Couverture des canaux:	
VHF:	2 ~ 13
UHF:	14 ~ 69
Câblodistribution:	2 ~13, A ~ W, W+1 ~ W+84, A-5 ~ A-1, 5A
Système de syntonisation:	Syntonisateur de frequencies LLP (liaison logique permanente) avec 181 chaînes sélectionnables
Accès aux canaux:	Clavier D'accès direct, balayage programmable et haut/bas

DVD

Type de produit:	Lecteur DVD
Disques:	DVD Vidéo, CD audio

SPÉCIFICATIONS-ÉLECTRICITÉ

Sortie son: 2 haut-parleurs, 1 W, 8 Ohm

AUTRES SPÉCIFICATIONS

Bornes	
Entrée antenne:	VHF/UHF/Câblodistribution 75 Ohm dissymétrique (type F) Connecteur Mini DIN à quatre broches
Entrée S-Video	Connecteur RCA × 1
Entrée vidéo:	Connecteur RCA × 1
Entrée audio L/R:	Connecteur RCA × 4
Entrée vidéo de composant:	
Connecteur femelle à 1 broche (Y),	
1 Vpp (75 Ohm)	
Connecteur femelle à deux broches (Pr)(Pb), 700 mVpp	
(75 Ohm)	
Sortie son numérique coaxiale:	
Connecteur femelle à 1 broche,	
500 mVpp (75 Ohm)	
Écouteur:	1/8" (3,5 mm) stéréo
Télécommande:	Système à infrarouge codé numérique
Température d'exploitation:	5°C à 40°C (41°F~104°F)
Consommation:	CA 120V, 60Hz
Consommation (maximale):	61 W
ACL:	20"
Dimensions:	H :18-5/16" (465mm) L :23-3/8" (594mm) P :9-1/8" (231mm)
Poids:	14.8 lbs. (6.7kg)

- Le design et les caractéristiques techniques peuvent être modifiés sans préavis.
- En cas de désaccord entre les langues, la langue par défaut est l'anglais.

FUNAI CORPORATION GARANTIE LIMITÉE

FUNAI CORP. réparera ce produit à titre gratuit au Canada en cas de défaut de main-d'oeuvre ou de façon comme suit:

DURÉE :

PIÈCES :

FUNAI CORP. fournira les pièces pour remplacer les pièces défectueuses à titre gratuit pendant un (1) an à partir de la date d'achat au détail d'origine. Certaines pièces et le déverminage du LCD ne sont pas couverts par cette garantie.

MAIN-D'ŒUVRE :

FUNAI CORP. fournira la main-d'oeuvre à titre gratuit pendant une période de quatre-vingt-dix (90) jours à partir de la date d'achat au détail d'origine.

LIMITES ET EXCLUSIONS :

CETTE GARANTIE CONCERNE UNIQUEMENT L'ACHETEUR AU DÉTAIL D'ORIGINE. UN REÇU D'ACHAT OU UNE AUTRE PREUVE DE L'ACHAT AU DÉTAIL D'ORIGINE SERA REQUIS AVEC LE PRODUIT POUR OBTENIR UN SERVICE SOUS CETTE GARANTIE.

Cette garantie ne sera étendue à aucune autre personne ou cessionnaire.

Cette garantie est nulle et sans effet si un des numéros de série du produit est altéré, remplacé, dégradé, manquant ou si le service a été tenté dans un CENTRE DE SERVICE NON AUTORISÉ. La garantie limitée ne s'applique à aucun produit non acheté et utilisé au CANADA.

Cette garantie couvre uniquement les défaillances dues aux défauts en matériaux ou main-d'oeuvre survenant pendant l'emploi normal. Elle ne couvre pas les dommages survenant pendant l'expédition, ou les défaillances causées par des réparations, modifications ou produits non fournis par FUNAI CORP. ou les dommages résultant d'un accident, d'un usage incorrect, d'un usage abusif, d'un traitement erroné, d'une application erronée, d'une modification, d'une installation incorrecte, d'une maintenance incorrecte, d'un usage commercial par exemple dans un hôtel, en location ou dans un bureau de ce produit, ou de dommages dus à un incendie, une inondation, la foudre ou d'autres cas de force majeure.

CETTE GARANTIE NE COUVRE PAS LES MATÉRIAUX D'EMBALLAGE, LES ACCESSOIRES (SAUF LA TÉLÉCOMMANDE), LES PARTIES ESTHÉTIQUES, LES PIÈCES D'ASSEMBLAGE COMPLET, LES MODÈLES DE DÉMONSTRATION OU DE SURFACE.

FUNAI CORP. ET SES REPRÉSENTANTS OU AGENTS NE SERONT EN AUCUN CAS RESPONSABLES DE TOUT DOMMAGE GÉNÉRAL, INDIRECT OU CONSÉQUENTIEL SURVENANT OU OCCASIONNÉ PAR L'EMPLOI OU L'INCAPACITÉ D'UTILISER CE PRODUIT. CETTE GARANTIE EST FAITE AU LIEU DE TOUTE AUTRE GARANTIE, EXPRESSE OU IMPLIQUÉE ET TOUTES LES AUTRES RESPONSABILITÉS DE LA PART DE FUNAI, TOUTES LES AUTRES GARANTIES INCLUANT LA GARANTIE DE COMMERCIALIBILITÉ ET L'ADAPTATION À UN BUT PARTICULIER, SONT ICI DÉNIÉES PAR FUNAI ET SES REPRÉSENTANTS AU CANADA.

TOUTES LES INSPECTIONS DE GARANTIE ET RÉPARATIONS DOIVENT ÊTRE EFFECTUÉES PAR UN CENTRE DE SERVICE AUTORISÉ. CETTE GARANTIE EST VALIDE QUAND L'APPAREIL EST APPORTÉ À UN CENTRE DE SERVICE AUTORISÉ.

CE PRODUIT DOIT ÊTRE ACCOMPAGNÉ D'UNE COPIE DU REÇU D'ACHAT AU DÉTAIL D'ORIGINE. SI AUCUNE PREUVE DE L'ACHAT N'EST JOINTE, LA GARANTIE NE SERA PAS HONORÉE ET LE COÛT DES RÉPARATIONS SERA À PAYER.

ATTENTION :

FUNAI CORP. SE RÉSERVE LE DROIT DE MODIFIER TOUTE CONCEPTION DE CE PRODUIT SANS PRÉAVIS.

DÉCLARATION DE GARANTIE CONCERNANT LES RÉPARATIONS NON AGRÉÉES :

Afin de bénéficier des services de garantie, vous devez emmener le produit ou l'envoyer en payant les frais de port au préalable, à n'importe quel centre de SERVICE APRÈS-VENTE AGRÉÉ, soit dans son emballage d'origine soit dans un emballage offrant une protection similaire. FUNAI CORP. ne vous remboursera pas pour les opérations effectuées par des prestataires de service non agréés, sans autorisation écrite préalable.

Veillez nous contacter pour trouver l'INSTALLATION DE SERVICE AUTORISÉE la plus proche de chez vous ou pour un réparateur général.

FUNAI CORPORATION
Service à la Clientèle

Tel: 1-800-242-7158
<http://www.Symphonic.us>

19900 Van Ness Avenue, Torrance, CA 90501