

# OWNER'S MANUAL

# Symphonic

## COLOR TV/VCR **CSC313E** (13 inch)

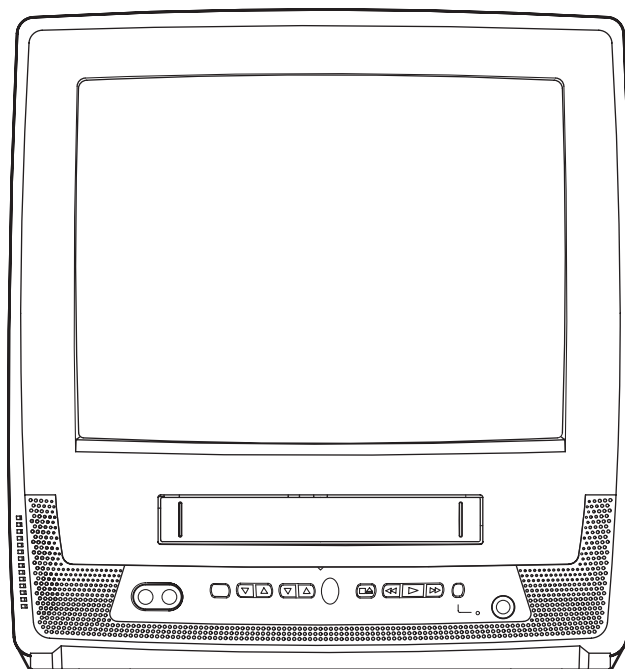

If you need additional assistance for set-up or operating after reading owner's manual, please call **TOLL FREE : 1-800-242-7158**.  
Or visit our **WEB SITE** at <http://www.Symphonic.us>

**VHS**

Please read before using this equipment

**WARNING:** TO REDUCE THE RISK OF FIRE OR ELECTRIC SHOCK, DO NOT EXPOSE THIS APPLIANCE TO RAIN OR MOISTURE.



**CAUTION**  
**RISK OF ELECTRIC SHOCK**  
**DO NOT OPEN**



**CAUTION:** TO REDUCE THE RISK OF ELECTRIC SHOCK, DO NOT REMOVE COVER (OR BACK). NO USER SERVICEABLE PARTS INSIDE. REFER SERVICING TO QUALIFIED SERVICE PERSONNEL.



THIS SYMBOL INDICATES THAT DANGEROUS VOLTAGE CONSTITUTING A RISK OF ELECTRIC SHOCK IS PRESENT WITHIN THIS UNIT.



THIS SYMBOL INDICATES THAT THERE ARE IMPORTANT OPERATING AND MAINTENANCE INSTRUCTIONS IN THE LITERATURE ACCOMPANYING THE APPLIANCE.

The caution marking is located on the rear of the cabinet.

## IMPORTANT SAFEGUARDS

- 1. Read instructions** - All the safety and operating instructions should be read before the appliance is operated.
- 2. Retain Instructions** - The safety and operating instructions should be retained for future reference.
- 3. Heed Warnings** - All warnings on the appliance and in the operating instructions should be adhered to.
- 4. Follow Instructions** - All operating and use instructions should be followed.
- 5. Cleaning** - Unplug unit from the wall outlet before cleaning. Do not use liquid cleaners or aerosol cleaners. Use a damp cloth for cleaning.  
**EXCEPTION:** A product that is meant for uninterrupted service and, that for some specific reason, such as the possibility of the loss of an authorization code for a CATV converter, is not intended to be unplugged by the user for cleaning or any other purpose, may exclude the reference to unplugging the appliance in the cleaning description otherwise required in item 5.
- 6. Attachments** - Do not use attachments not recommended by the unit manufacturer as they may cause hazards.
- 7. Water and Moisture** - Do not use this unit near water for example, near a bath tub, wash bowl, kitchen sink, or laundry tub, in a wet basement, or near a swimming pool, and the like.
- 8. Accessories** - Do not place this unit on an unstable cart, stand, tripod, bracket, or table. The unit may fall, causing serious injury to someone, and serious damage to the appliance. Use only with a cart, stand, tripod, bracket, or table recommended by the manufacturer, or sold with the unit. Any mounting of the appliance should follow the manufacturer's instructions and should use a mounting accessory recommended by the manufacturer. An appliance and cart combination should be moved with care. Quick stops, excessive force, and uneven surfaces may cause the appliance and cart combination to overturn.  

PORTABLE CART WARNING  
S3T26A
- 9. Ventilation** - Slots and openings in the cabinet and the back or bottom are provided for ventilation and to ensure reliable operation of the unit and to protect it from overheating, and these openings must not be blocked or covered. The openings should never be blocked by placing the unit on a bed, sofa, rug, or other similar surface. This unit should never be placed near or over a radiator or heat register. This unit should not be placed in a built-in installation such as a bookcase or rack unless proper ventilation is provided or the manufacturer's instructions have been adhered to.
- 10. Power Sources** - This unit should be operated only from the type of power source indicated on the marking label. If you are not sure of the type of power supply to your home, consult your appliance dealer or local power company. For units intended to operate from battery power, or other sources, refer to the operating instructions.
- 11. Grounding or Polarization** - This unit is equipped with a polarized alternating-current line plug (a plug having one blade wider than the other). This plug will fit into the power outlet only one way. This is a safety feature. If you are unable to insert the plug fully into the outlet, try reversing the plug. If the plug should still fail to fit, contact your electrician to replace your obsolete outlet. Do not defeat the safety purpose of the polarized plug.
- 12. Power-Cord Protection** - Power-supply cords should be routed so that they are not likely to be walked on or pinched by items placed upon or against them, paying particular attention to cords at plugs, convenience receptacles, and the point where they exit from the appliance.

**FIGURE A**  
**EXAMPLE OF ANTENNA GROUNDING AS PER**  
**NATIONAL ELECTRICAL CODE**

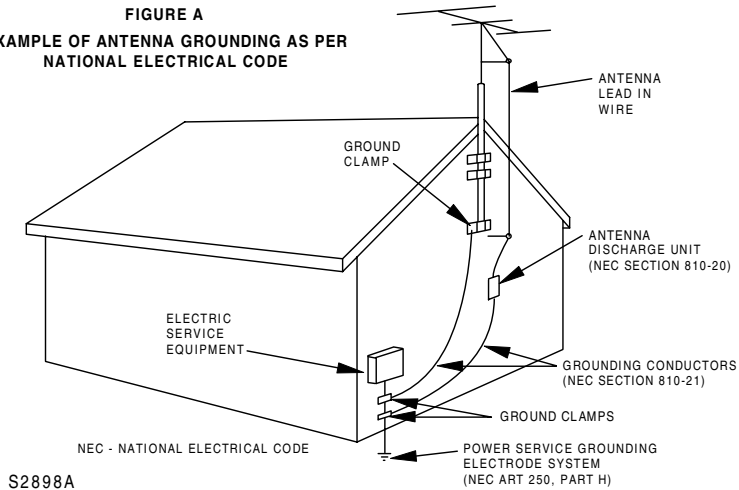

13. **Outdoor Antenna grounding** - If an outside antenna or cable system is connected to the unit, be sure the antenna or cable system is grounded so as to provide some protection against voltage surges and built-up static charges. Article 810 of the National Electrical Code, ANSI/NFPA No. 70, provides information with respect to proper grounding of the mast and supporting structure, grounding of the lead-in wire to an antenna discharge unit, size of grounding conductors, location of antenna-discharge unit, connection to grounding electrodes, and requirements for the grounding electrode. (Fig. A)
14. **Lightning** - For added protection for this unit receiver during a lightning storm, or when it is left unattended and unused for long periods of time, unplug it from the wall outlet and disconnect the antenna or cable system. This will prevent damage to the unit due to lightning and power-line surges.
15. **Power Lines** - An outside antenna system should not be located in the vicinity of overhead power lines or other electric light or power circuits, or where it can fall into such power lines or circuits. When installing an outside antenna system, extreme care should be taken to keep from touching such power lines or circuits as contact with them might be fatal.
16. **Overloading** - Do not overload wall outlets and extension cords as this can result in a risk of fire or electric shock.
17. **Object and Liquid Entry** - Never push objects of any kind into this unit through openings as they may touch dangerous voltage points or short out parts that could result in a fire or electric shock. Never spill liquid of any kind on the unit.
18. **Servicing** - Do not attempt to service this unit yourself as opening or removing covers may expose you to dangerous voltage or other hazards. Refer all servicing to qualified service personnel.
19. **Damage Requiring Service** - Unplug this unit from the wall outlet and refer servicing to qualified service personnel under the following conditions:
  - a. When the power-supply cord or plug is damaged or frayed.
  - b. If liquid has been spilled, or objects have fallen into the unit.
  - c. If the unit has been exposed to rain or water.
  - d. If the unit does not operate normally by following the operating instructions. Adjust only those controls that are covered by the operating instructions, as improper adjustment of other controls may result in damage and will often require extensive work by a qualified technician to restore the unit to its normal operation.
  - e. If the unit has been dropped or damaged in any way.
  - f. When the unit exhibits a distinct change in performance, this indicates a need for service.
20. **Replacement Parts** - When replacement parts are required, be sure the service technician has used replacement parts specified by the manufacturer that have the same characteristics as the original part. Unauthorized substitutions may result in fire, electric shock, injury to persons or other hazards.
21. **Safety Check** - Upon completion of any service or repairs to this unit, ask the service technician to perform routine safety checks to determine that the unit is in proper operating condition.
22. **Heat** - This unit product should be situated away from heat sources such as radiators, heat registers, stoves, or other products (including amplifiers) that produce heat.

**CAUTION: TO PREVENT ELECTRIC SHOCK, MATCH WIDE BLADE OF PLUG TO WIDE SLOT, FULLY INSERT.**

# PRECAUTIONS

## LOCATION

For safe operation and satisfactory performance of your unit, keep the following in mind when selecting a place for its installation:

- Shield it from direct sunlight and keep it away from sources of intense heat.
- Avoid dusty or humid places.
- Avoid places with insufficient ventilation for proper heat dissipation. Do not block the ventilation holes at the top and bottom of the unit. Do not place the unit on a carpet because this will block the ventilation holes.
- Install the unit in a horizontal position.
- Avoid locations subject to strong vibration.
- Do not place the unit near strong magnetic fields.
- Avoid moving unit to locations where temperature differences are extreme.
- Be sure to unplug the AC power cord from the outlet before carrying the unit.

## AVOID THE HAZARDS OF ELECTRICAL SHOCK AND FIRE

- Do not handle the power cord with wet hands.
- Do not pull on the power cord when disconnecting it from an AC wall outlet. Grasp it by the plug.
- If, by accident, water is spilled on your unit, unplug the power cord immediately and take the unit to our Authorized Service Center for servicing.
- Do not put your fingers or objects into the unit cassette holder.
- Do not place anything directly on top of the unit.

## WARNING

Moisture condensation may occur inside the unit when it is moved from a cold place to a warm place, or after heating a cold room or under conditions of high humidity. If a tape is played in a unit which has moisture, it may damage the tape and unit. Therefore when the condensation occurs inside the unit, turn the unit on and allow at least 2 hours for the unit to dry out.

The serial number of this product may be found on the back of the unit. No other unit has the same serial number as yours. You should record the number and other vital information here and retain this book as a permanent record of your purchase to aid identification in case of theft. Serial numbers are not kept on file.

Date of Purchase	
Dealer Purchase from	
Dealer Address	
Dealer Phone No.	
Model No.	
Serial No.	

## IMPORTANT COPYRIGHT INFORMATION

Unauthorized recording or use of broadcast television programming, video tape, film or other copyrighted material may violate applicable copyright laws. We assume no responsibility for the unauthorized duplication, use, or other acts which infringe upon the rights of copyright owners.

**FCC WARNING - This equipment may generate or use radio frequency energy. Changes or modifications to this equipment may cause harmful interference unless the modifications are expressly approved in the instruction manual. The user could lose the authority to operate this equipment if an unauthorized change or modification is made.**

## RADIO-TV INTERFERENCE

This equipment has been tested and found to comply with the limits for a Class B digital device, pursuant to Part 15 of the FCC Rules. These limits are designed to provide reasonable protection against harmful interference in a residential installation.

This equipment generates, uses, and can radiate radio frequency energy and, if not installed and used in accordance with the instructions, may cause harmful interference to radio communications.

However, there is no guarantee that interference will not occur in a particular installation. If this equipment does cause harmful interference to radio or television reception, which can be determined by turning the equipment off and on, the user is encouraged to try to correct the interference by one or more of the following measures:

- 1) Reorient or relocate the receiving antenna.
- 2) Increase the separation between the equipment and receiver.
- 3) Connect the equipment into an outlet on a circuit different from that to which the receiver is connected.
- 4) Consult the dealer or an experienced radio/TV technician for help.

# TABLE OF CONTENTS

<ul style="list-style-type: none"> <li>■ <b>IMPORTANT SAFEGUARDS</b> .....2</li> <li>■ <b>PRECAUTIONS</b> .....4               <ul style="list-style-type: none"> <li>LOCATION .....4</li> <li>AVOID THE HAZARDS OF ELECTRICAL SHOCK AND FIRE .....4</li> <li>WARNING .....4</li> </ul> </li> <li>■ <b>TABLE OF CONTENTS</b> .....5</li> <li>■ <b>FEATURES</b> .....6</li> <li>■ <b>SUPPLIED ACCESSORIES</b> .....6</li> <li>■ <b>OPERATING CONTROLS AND FUNCTIONS</b> 7               <ul style="list-style-type: none"> <li>INSTALLING THE BATTERIES .....8</li> </ul> </li> <li>■ <b>PREPARATION FOR USE</b> .....9               <ul style="list-style-type: none"> <li>ANTENNA/CABLE CONNECTIONS .....9</li> <li>USING FRONT A/V INPUT JACKS .....10</li> </ul> </li> <li>■ <b>TV OPERATION AND SETTINGS</b> .....10               <ul style="list-style-type: none"> <li>WATCHING A TV PROGRAM .....10</li> <li>PICTURE CONTROL .....11</li> <li>GAME MODE .....11</li> <li>DEGAUSSING .....11</li> <li>WAKE UP TIMER .....11</li> <li>SLEEP TIMER .....12</li> <li>CLOSED CAPTION SYSTEM .....12</li> <li>CHANNEL SET UP .....12</li> <li>CLOCK SET UP (AUTO / MANUAL) .....13</li> <li>DAYLIGHT-SAVING TIME .....15</li> <li>MENU LANGUAGE .....15</li> <li>V-CHIP SET UP .....16</li> </ul> </li> <li>■ <b>VIDEO CASSETTE</b> .....17</li> </ul>	<ul style="list-style-type: none"> <li>■ <b>PLAYBACK</b> .....18               <ul style="list-style-type: none"> <li>NORMAL PLAYBACK .....18</li> <li>TRACKING ADJUSTMENT .....18</li> <li>STILL PICTURE .....18</li> </ul> </li> <li>■ <b>SPECIAL PLAYBACK</b> .....19               <ul style="list-style-type: none"> <li>RENTAL PLAYBACK .....19</li> <li>AUTO REPEAT PLAYBACK .....19</li> </ul> </li> <li>■ <b>SEARCH</b> .....20               <ul style="list-style-type: none"> <li>ZERO RETURN .....20</li> <li>PICTURE SEARCH .....20</li> <li>TIME SEARCH .....20</li> </ul> </li> <li>■ <b>SPECIAL FEATURES</b> .....21               <ul style="list-style-type: none"> <li>REAL TIME TAPE COUNTER .....21</li> <li>AUTO REWIND-EJECT .....21</li> </ul> </li> <li>■ <b>RECORDING</b> .....21               <ul style="list-style-type: none"> <li>NORMAL RECORDING .....21</li> <li>SKIPPING UNWANTED SCENES DURING RECORDING .....21</li> <li>OTR (One Touch Recording) .....22</li> <li>COPYING A VIDEO CASSETTE (Requires a VCR or camcorder) .....22</li> </ul> </li> <li>■ <b>TIMER RECORDING</b> .....23               <ul style="list-style-type: none"> <li>AUTOMATIC TIMER RECORDING .....23</li> <li>AUTO RETURN .....24</li> </ul> </li> <li>■ <b>ON SCREEN DISPLAY</b> .....25</li> <li>■ <b>CABLE CHANNEL DESIGNATIONS</b> .....25</li> <li>■ <b>TROUBLESHOOTING GUIDE</b> .....26</li> <li>■ <b>SPECIFICATIONS</b> .....27</li> <li>■ <b>MAINTENANCE</b> .....27</li> <li>■ <b>WARRANTY</b> .....<i>Back Cover</i></li> </ul>
---	---



**A NOTE ABOUT RECYCLING**

Batteries should never be thrown away or incinerated but disposed of in accordance with your local regulations concerning chemical wastes.

# FEATURES

- **Infrared remote control**
- **Trilingual on screen menu display selectable in English, Spanish or French**
- **Real time counter** – This shows the elapsed recording or playback time in hours, minutes and seconds. The “-” indication will appear when the tape is rewound further than the tape counter position “0:00:00”.
- **181 channel capability PLL frequency synthesizer tuner with direct station call** – (A converter may be necessary to view scrambled cable channels.)
- **Auto Clock Setting** – Allows you to set the clock function from a PBS broadcast station.
- **Closed caption system** – You may view specially labeled (cc) TV programs, movies, news, prerecorded tapes, etc. with either a dialogue caption or text display added to the program.
- **Game mode** – Automatically sets external input mode and allows unit display to be suitable for use with video games.
- **Auto power on and off system** – Automatically turns on the unit when you insert the cassette, turns off after auto-rewind, and ejects when the beginning of the tape is reached.
- **Auto rewind when the end of a tape is reached** (This function doesn’t occur when using timer recording.)
- **2 Step picture search operation** – You can view a video program at a high speed or super high speed in either a forward or reverse direction in LP and SLP mode. For SP mode only high speed is available.
- **Three different playback tape speeds : SP/LP/SLP**
- **Two different recording tape speeds : SP/SLP**
- **Auto Head Cleaner** – Automatically cleans video heads as you insert or remove a cassette.
- **Zero Return** – The tape returns to counter of 0:00:00 by rewinding or fast forwarding.
- **Still** – Freeze the picture at any time, for close viewing of a particular scene. Only tapes recorded in SLP mode will show a fairly clear picture.
- **Digital Auto Tracking (DTR)** – Automatically adjusts the tracking for each tape you play.
- **Rental play mode** – Improves playback picture quality from worn tapes, such as rental tapes.
- **Auto repeat** – Allows you to repeat the playing of a tape indefinitely without pressing [PLAY/▲].
- **Time search** – Let you set the unit to advance the tape by entering the desired playback time you want to skip.
- **OTR (One Touch Recording)** – Instant timed recording from 30 to 480 minutes is possible by pressing [REC/OTR].
- **1 Year, 8 events (including Daily and Weekly) Timer Recording** – The built-in timer allows you to record up to 8 programs at different times on different channels up to 1 year in advance. The Daily timer allows recordings to be made of daily broadcasts and the Weekly timer allows recording to be made once a week up to the end of the tape.
- **Auto return** – After timer recording is finished, the unit can return to the beginning of the recording.
- **Wake up/Sleep timer** – Allows you to have the unit automatically turn on or off at a desired time.
- **Timer Program Extension** – Allow you to shift the time schedule for automatic timer recording.
- **V-CHIP** – Enables parents to prevent their children from watching inappropriate material on TV.

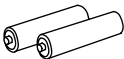
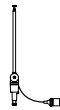
## SUPPLIED ACCESSORIES

<p>Remote Control Unit</p> <p>PART NO. (N015UD or N0107UD )</p> 	<p>2 AA Batteries</p> 	<p>Rod Antenna</p> <p>PART NO. (0EMN00673, 0EMN01599 or 0EMN01755)</p> 	<p>Owner’s Manual</p>  <p>PART NO. (1EMN20749)</p>
---	---	--	---

- If you need to replace these accessories, please refer to the PART NO. under the illustrations and call our help line mentioned on the front page.
- Depending on your antenna system, you may need different types of Combiners (Mixer) or Separators (Splitter). Contact your local electronics store for these items.
- We do not recommend the use of universal remote controls. Not all of the functions may be controlled with a universal remote control. If you decide to use a universal remote control with this unit, please be aware that the code number given may not operate this unit. In this case, please call the manufacturer of the universal remote control.



# OPERATING CONTROLS AND FUNCTIONS

## - FRONT PANEL -

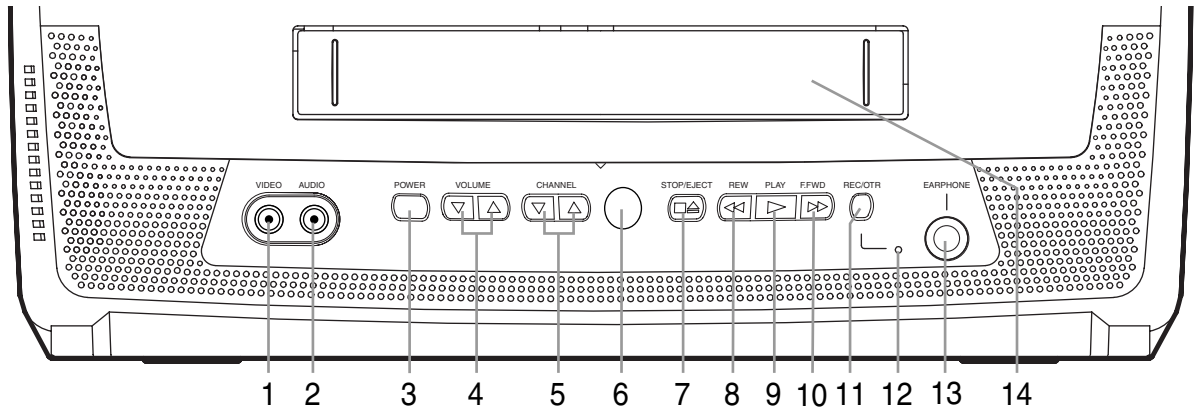

## - REMOTE CONTROL -

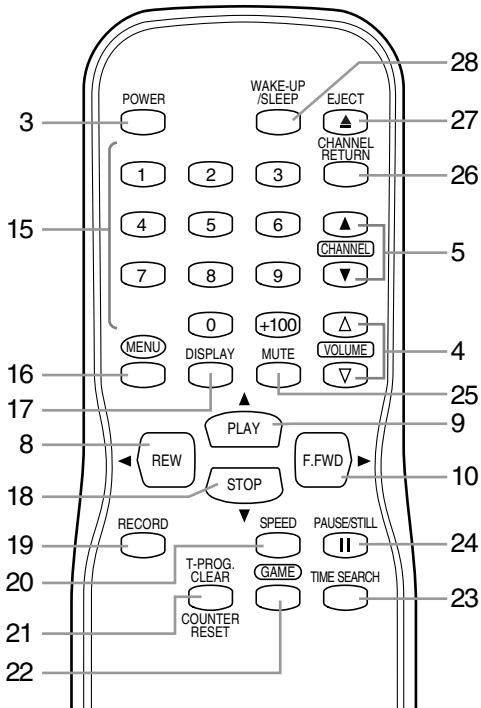

- 1 VIDEO input jack** – Connect to the Video output jack of a video camera or VCR.
- 2 AUDIO input jack** – Connect to the Audio output jack of an audio equipment, video camera or VCR.
- 3 POWER button** – Press to turn the unit on and off. Press to activate timer recording.
- 4 VOLUME  $\Delta/\nabla$  buttons** – Adjust the volume level.
- 5 CHANNEL  $\Delta/\nabla$  buttons** – Press to select the desired channels for viewing or recording.  
**TRACKING function** – Press to minimize video ‘noise’ (lines or dots on screen) during playback mode. (Refer to page 18.)
- 6 Remote Sensor Window** – Receives the infrared signals from the remote control.

- 7 STOP/EJECT  $\square \triangle$  button** – Press to stop the tape motion. Press in the stop mode to remove the cassette from the unit.
- 8 REW  $\lll$  button** – Press to rewind the tape or to view the picture rapidly in reverse during playback mode. (Rewind Search)  
 **$\blacktriangleleft$  button** – (Remote control)
  - Press to select a mode from the setting menu.
- 9 PLAY  $\triangleright$  button** – Press to start playback.  
 **$\blacktriangleright$  button** – (Remote control)
  - Press to select a mode or figure from the setting menu.
- 10 F.FWD  $\ggg$  button** – Press to rapidly advance the tape to view the picture rapidly in forward during playback mode. (Forward Search)  
 **$\blacktriangleright$  button** – (Remote control)
  - Press to determine your selection and proceed to the next step in the setting menu.
- 11 REC/OTR button** – Press to start manual recording. Press repeatedly to start One Touch Recording (OTR).
- 12 Record indicator** – Flashes during recording. Lights up in the stand-by mode for Timer Recording.
- 13 EARPHONE jack** – Connects to earphones (not supplied) for personal listening. The size of jack is 1/8" (3.5mm) monaural.
- 14 Cassette compartment**
- 15 Number buttons** – Press to select desired channels for viewing or recording. To select a single-digit channel, press [0] first and then [1] to [9].  
**+100 button** – When selecting cable channels which are higher than 99, press this button first, then press the last two digits. (To select channel 125, first press [+100] button then press [2] and [5].)
- 16 MENU button** – Press to enter or exit the setting menu.

**- REAR PANEL -**

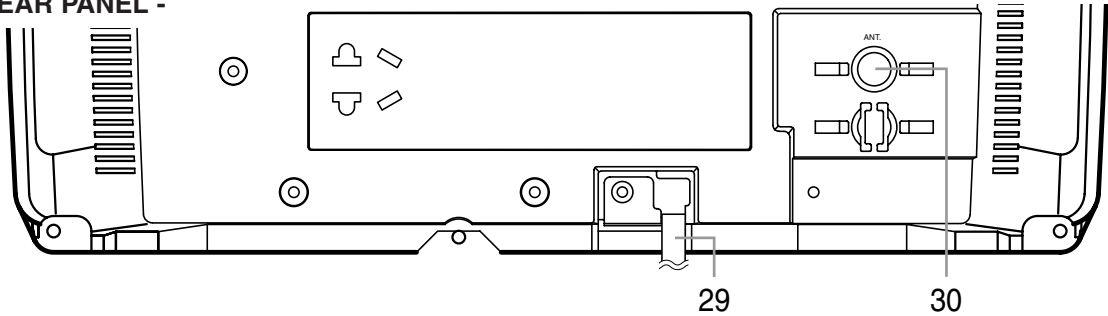

- 17 DISPLAY button** – Press to display the counter or the current channel number and current time on the TV screen. (Refer to page 25.)
- 18 STOP button** – Press to stop the tape motion.
- ▼ button** – (Remote control)
- Press to select a mode or figure from the setting menu.
- 19 RECORD button** – Press to start manual recording.
- 20 SPEED button** – Press to choose the desired recording speed:SP/SLP.
- 21 T-PROG. CLEAR button** – Press to cancel a setting of timer program. (Refer to page 24.)
- COUNTER RESET button** – Press to reset counter to 0:00:00.
- 22 GAME button** – Press to set the Game mode and external input mode at the same time. (Refer to page 11.)

- 23 TIME SEARCH button** – Press to activate Time Search mode.
- 24 PAUSE/STILL II button** – Press to temporarily stop the tape during the recording or to view a still picture during playback.
- 25 MUTE button** – Press to mute the sound. Press it again to restore the sound.
- 26 CHANNEL RETURN button** – Press to go back to the previously viewed channel. Press again to return to the present channel.
- 27 EJECT ▲ button** – Press in the stop mode to remove the cassette from the unit.
- 28 WAKE-UP/SLEEP button** – Sets the Wake up or Sleep Timer. (Refer to page 11 or 12.)
- 29 Power cord** – Connect to a standard AC outlet (120V/60Hz). (Refer to page 10.)
- 30 ANT. jack** – Connect to an antenna, cable system or satellite system. (Refer to page 9.)

## INSTALLING THE BATTERIES

- 1)Open the battery compartment cover by pressing the cover on the remote unit in the direction of the arrow.
- 2)Insert 2 “AA” penlight batteries into the battery compartment in the direction indicated by the polarity (+/-) markings.
- 3)Replace the cover.

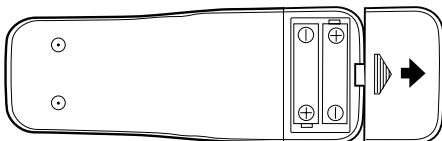

### [BATTERY PRECAUTIONS]

- Be sure to follow the correct polarity as indicated in the battery compartment. Reversed batteries may cause damage to the device.
- Do not mix different types of batteries together (e.g. Alkaline and Carbon-Zinc) or old batteries with fresh ones.
- If the device is not to be used for a long period of time, remove the batteries to prevent damage or injury from possible battery leakage.
- Do not try to recharge batteries not intended to be recharged; they can overheat and rupture.



# PREPARATION FOR USE

## ANTENNA/CABLE CONNECTIONS

Plug the incoming cable into the ANT. jack on the rear of the unit.

If your cable service supplies you with a converter box or if you use a satellite system, connect the box with this unit as shown below.

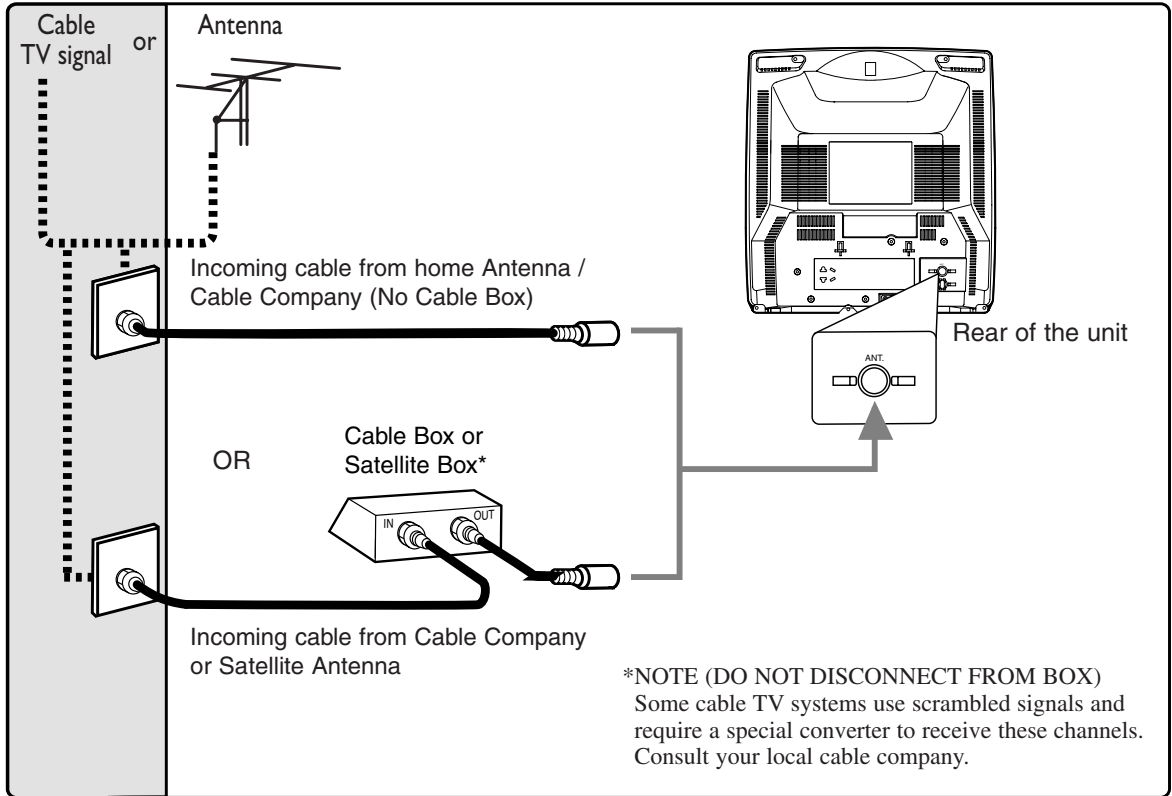

### Note to CATV system installer:

This reminder is provided to call the CATV system installer's attention to Article 820-40 of the NEC that provides guidelines for proper grounding and in particular, specifies that the cable ground shall be connected to the grounding system of the building as close to the point of cable entry as practical.

### NOTE:

Before plugging the antenna into the ANT. jack of the unit, check that the pin is not bent. If it is bent, straighten the pin as illustrated, then plug the pin into the ANT. jack of the unit.

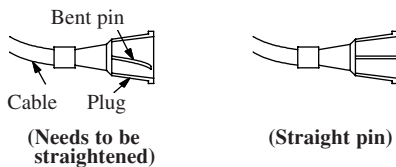

### Rod Antenna Connection:

You can use the Rod Antenna (supplied) if incoming cable is not available.

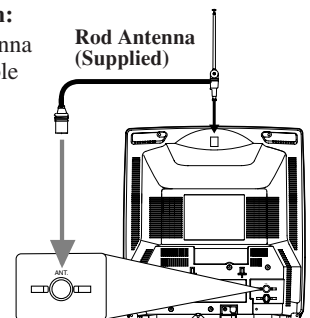

**For your safety and to avoid damages to the unit, unplug the antenna cable from the ANT. jack before moving the unit.**

## USING FRONT A/V INPUT JACKS

When you watch a program recorded on another source (VCR or video camera), use the AUDIO/VIDEO input jacks on the front of the unit.

Connect the Audio/Video output jacks of another source to the AUDIO and VIDEO jacks of this unit.

Then press [CHANNEL ▲/▼] until “AUX” appears on the screen.

AUX

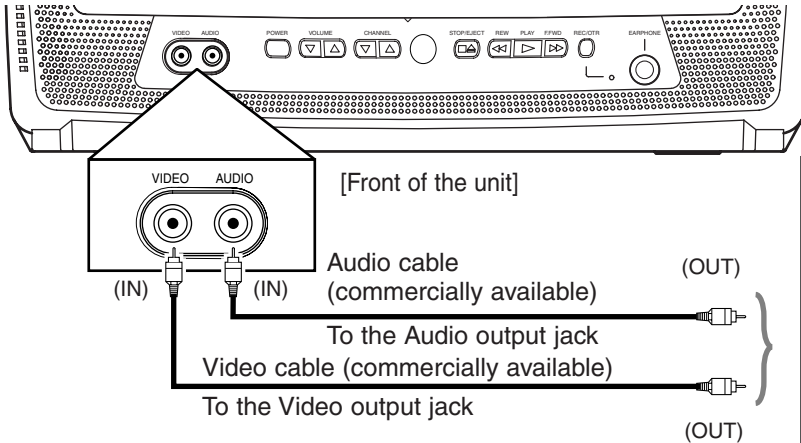

ex.  
VCR or video camera, etc.

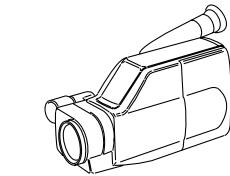

## TV OPERATION AND SETTINGS

### WATCHING A TV PROGRAM

#### 1 Plug in the unit power cord

Plug the unit power cord into a standard AC outlet.

#### NOTE:

- If any digits appear in the corner of the screen, press [POWER] without unplugging the power cord.

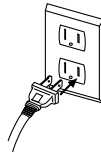

#### 2 Turn on the unit

Press [POWER] to turn on the unit.

#### 3 Select the channel number

Press [CHANNEL ▲/▼] or the **Number buttons** to select your desired channel number.

#### Notes for using the Number buttons:

- You must precede single-digit channel numbers with a zero (for example: 02, 03, 04 and so on).
- When selecting cable channels which are higher than 99, press [+100] first, then press the last two digits. (Example: to select channel 125, first press [+100] then press [2] and [5].)

#### 4 Adjust sound

Press [VOLUME ▲/▼] to adjust the volume.

Press [MUTE] to instantly mute the sound.

Press it again to restore the previous sound level.

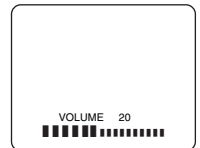

### TO WATCH CABLE OR SATELLITE CHANNEL

- If the unit is connected to a cable box or satellite box, press [CHANNEL ▲/▼] to select CH3 or CH4 according to the output channel setting of the device and select desired channel on that device.

### TO WATCH EXTERNAL INPUT

- When an external equipment is connected to the front AUDIO/VIDEO input jacks, **press [CHANNEL ▲/▼] repeatedly until “AUX” appears on the screen.**



## SLEEP TIMER

The Sleep Timer function turns off the unit without using [POWER] after a desired period of time.

### NOTE:

- This function does not work during Recording mode.

### 1 Call up "SLEEP TIMER" setting

Press [WAKE-UP/SLEEP] repeatedly until "SLEEP TIMER" appears.

### 2 Set sleep time

Press [PLAY/▲], [STOP/▼], [REW/◀] or [F.FWD/▶] until your desired sleep time appears. Each additional pressing will increase the time by 30 minutes up to 120.

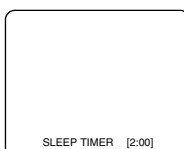

Press [MENU] to exit the Sleep Timer setting.

### TO CANCEL THE SLEEP TIMER

Press [WAKE-UP/SLEEP] until "SLEEP TIMER" appears.

Press [PLAY/▲], [STOP/▼], [REW/◀] or [F.FWD/▶] until [OFF] appears.

## CLOSED CAPTION SYSTEM

You can view specially labeled (cc) TV programs, movies, news and pre-recorded tapes with either a dialogue caption or text display.

**CAPTION mode:** You can watch dramas, movies and news while captioning the dialogues and the contents of news.

**TEXT mode:** You can watch half screen text information if you want.

**1-2:** You may get these captions or text information by selecting either "1" or "2". Caption "2" is usually used for a second language if available.

### NOTES:

- Not all programs are broadcast with closed captions. Your unit is designed to provide error free closed captions from high quality antenna, cable and VCR signals. Conversely, poor quality signals are likely to result in caption errors or no captions at all. Common signal conditions which may cause caption errors are listed below:
  - Automobile ignition noise
  - Electric motor brush noise
  - Weak snowy reception on TV screen
  - Multiplex signal reception displaying picture ghosts or airplane flutter.
  - Playback of poorly recorded or worn VCR tapes.
- If the unit displays a black box on the TV screen, this means that the unit is set to the TEXT mode. To clear screen, select [CAPTION1], [CAPTION2] or [OFF].

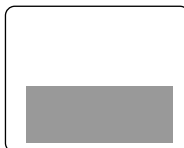

### Make sure ...

- The unit must be turned on.

### 1 Select "CAPTION"

Press [MENU].

Press [PLAY/▲] or [STOP/▼] to point to "CAPTION".

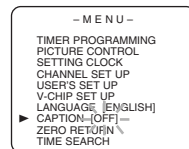

### 2 Select your desired caption menu

Press [REW/◀] or [F.FWD/▶] until your desired caption menu appears.

([CAPTION1], [CAPTION2], [TEXT1] or [TEXT2])

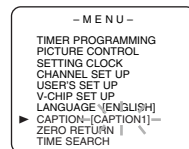

### 3 Exit the caption setting mode

Press [MENU] to return to TV mode.

### NOTE:

- Even if there is a power failure of any kind, the unit will retain its memory for this feature.

### TO CANCEL THE CLOSED CAPTION SYSTEM

Repeat steps 1 to 2 and select [OFF] using [REW/◀] or [F.FWD/▶]. Then press [MENU] to return to TV mode.

## CHANNEL SET UP

### Make sure ...

- The unit must be turned on.

### AUTO CHANNEL PROGRAMMING

As the initial setting, this unit has memorized all channels, including the ones not available in your area. This feature automatically puts only available channels into the memory.

### 1 Select "CHANNEL SET UP"

Press [MENU].

Press [PLAY/▲] or [STOP/▼] to point to "CHANNEL SET UP", then press [F.FWD/▶].

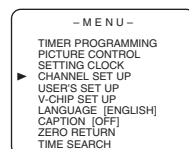

### 2 Begin channel scanning

Press [PLAY/▲] or [STOP/▼] to point to "AUTO CH PROGRAMMING", then press [F.FWD/▶]. The tuner scans and memorizes all the active channels in your area.

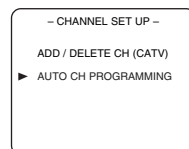

### 3 After scanning

The tuner stops on the lowest memorized channel.

#### NOTES:

- If there is no TV signal input, “NO TV SIGNALS” will appear on the display after the completion of channel scanning.
- The unit may recognize TV channels to be CATV channels if reception condition is poor. In this case, check the antenna connection and try “AUTO CH PROGRAMMING” again when reception conditions are better.
- **Channel memory programming is NOT necessary when connected to a cable box or satellite box. Just select the channel for the cable box or satellite input (ex. CH3) on the unit, then select your desired channel on the cable box or satellite box.**

## ADDING/DELETING CHANNELS

The channels you no longer receive or seldom watch can be deleted from the memory. (Of course, you can add the deleted channel into the memory again.)

### 1 Select “CHANNEL SET UP”

Press [MENU].

Press [PLAY/▲] or [STOP/▼] to point to “CHANNEL SET UP”, then press [F.FWD/▶].

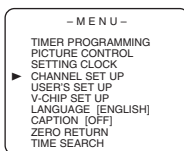

### 2 Select “ADD/DELETE CH”

Press [PLAY/▲] or [STOP/▼] to point to “ADD/DELETE CH”, then press [F.FWD/▶].

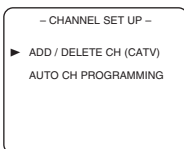

### 3 Enter the desired channel number

Press [PLAY/▲] or [STOP/▼] or the **Number buttons** until your desired channel number appears. (You can also press [CHANNEL ▲/▼] to enter it.)

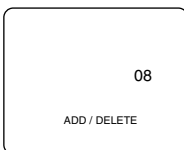

- You must precede single-digit channel numbers with a zero (example: 02 ... 09).
- When selecting cable channels which are higher than 99, press [+100] first, then press the last two digits. (Example: to select channel 125, first press [+100] then press [2] and [5].)

### 4 Delete (or add) it from (or into) memory

Press [REW/◀] or [F.FWD/▶]. The channel number changes to light red. The channel is deleted from memory.

- To delete another channel, repeat steps 3 to 4.
- If you press [REW/◀] or [F.FWD/▶] again, the channel is memorized again.

**Added channel: Light blue**  
**Deleted channel: Light red**

### 5 Exit the channel setup mode

Press [MENU] to return to TV mode.

#### NOTE:

- To confirm that channel(s) has been deleted or added, press [CHANNEL ▲/▼].

## CLOCK SET UP (AUTO / MANUAL)

The unit clock must be set correctly so that VCR timer recording is possible. It is suggested that the clock be set manually when first setting up the unit, then set to [ON] the auto clock setting which will periodically correct the setting if necessary.

#### NOTE:

- If you cannot receive a station with time signals, auto clock setting cannot be performed. Use manual setting only.

## MANUAL CLOCK SETTING

### Make sure ...

- The unit must be turned on.

In the example below, the clock is to be set to:

DATE May 5th, 2005  
SETTING TIME 5:40PM

### 1 Select “SETTING CLOCK”

Press [MENU].

Press [PLAY/▲] or [STOP/▼] to point to “SETTING CLOCK”, then press [F.FWD/▶].

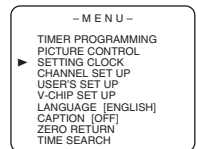

### 2 Select “MANUAL CLOCK SET”

Press [PLAY/▲] or [STOP/▼] to point to “MANUAL CLOCK SET”, then press [F.FWD/▶].

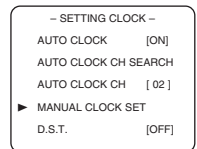

### 3 Select the month

Press [PLAY/▲] or [STOP/▼] until your desired month appears. (Example: May → “05”) Then press [F.FWD/▶].

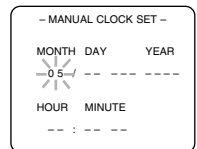

### 4 Select the day

Press [PLAY/▲] or [STOP/▼] until your desired day appears. (Example: 5th → “05”) Then press [F.FWD/▶].

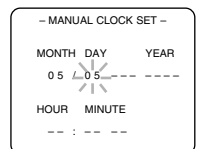

### 5 Select the year

Press [PLAY/▲] or [STOP/▼] until your desired year appears. (Example: “2005”) Then press [F.FWD/▶].

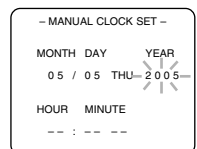

## 6 Select the hour

Press [PLAY/▲] or [STOP/▼] until your desired hour appears. (Example: “5”, “PM”) Then press [F.FWD/▶].

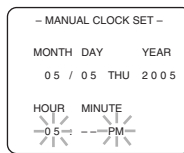

## 7 Select the minute

Press [PLAY/▲] or [STOP/▼] until the desired minute appears. (Example: “40”)

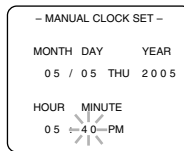

## 8 Start the clock

Press [MENU].

Although seconds are not displayed, they begin counting from 00 when you press [MENU]. Use this feature to synchronize the clock with the correct time.

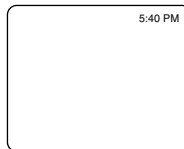

### NOTE:

- When unplugging the AC cord or if there is a power failure for more than 3 seconds, you may have to reset the clock.

## TO CHANGE CLOCK SETTING

If you want to change the clock,

- 1) Follow steps **1** to **2** on page 13.
- 2) Select the item you want to change using [REW/◀] or [F.FWD/▶].
- 3) Enter correct numbers using [PLAY/▲] or [STOP/▼].
- 4) Press [MENU] to start the clock.

### NOTE:

- If there is no local PBS station in your area or on your cable system, select “AUTO CLOCK” and press [REW/◀] or [F.FWD/▶] to turn [OFF] this function. Then you can manually adjust the clock.

## AUTOMATIC CLOCK SETTING

### Make sure ...

- The unit must be turned on.
- Confirm the unit is receiving a RF (Radio Frequency) signal from either an antenna or cable system connection using the ANT. jack on the rear of the unit.

### NOTES:

- If a cable converter box is being used, make sure it is powered on.
- You must use the remote control to perform the clock setting procedure.
- If the unit is connected directly to a cable converter box or satellite box, the local PBS station must be selected on the cable box itself and the unit must be set to the output channel of the cable converter box or satellite box (usually channel 3 or 4), to be able to set up or correct the clock automatically.

## 1 Select “SETTING CLOCK”

Press [MENU]. Press [PLAY/▲] or [STOP/▼] to select “SETTING CLOCK”, then press [F.FWD/▶].



## 2 Set “AUTO CLOCK” to [ON]

Press [F.FWD/▶] until “AUTO CLOCK [ON]” appears.

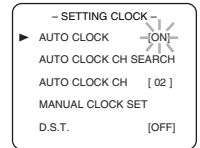

## 3 Begin “AUTO CLOCK CH SEARCH”

Press [STOP/▼] to select “AUTO CLOCK CH SEARCH”. Then press [F.FWD/▶].

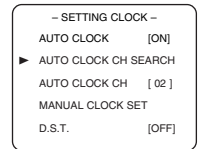

- The unit begins searching for the station which contains the auto clock set signal. The search for a signal may take up to 20 seconds per channel.
- When the search has ended, “\_ \_” appears at the lower left of the screen.
- Write down the number(s) that appear on the screen. They are the auto clock station(s) in your area.
- If no number(s) appear on the TV screen, there are no stations in your area which contain the Auto Clock signal. Auto Clock Setting is not possible. Please use Manual Clock Setting on page 13. Press [MENU] to exit the screen.

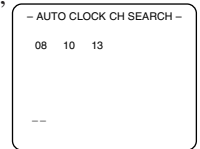

### NOTE:

- During AUTO CLOCK CH SEARCH, the picture may be distorted.

## 4 Enter the channel number that contains the Automatic Clock Setting Signal

Follow step **1** above to select “SETTING CLOCK” menu.

Press [STOP/▼] to select “AUTO CLOCK CH”.

Press [REW/◀] or [F.FWD/▶] until you locate Auto Clock Set station number that you wrote down at step **3**.

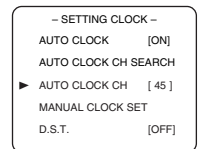

Press [MENU] to exit the screen.

## 5 Turn off the unit

Once the unit is turned off, it will periodically check and set the correct date and time.



## DAYLIGHT-SAVING TIME

Select this feature and the unit's clock automatically will advance one hour in April, then reverse one hour in October.

When Daylight-Saving Time is ON, the clock will change automatically as follows:

- **First Sunday of April** : At 2 AM the clock immediately changes to 3 AM. Any timer programming you have set to occur between 2 AM and 3 AM will not record.
- **Last Sunday of October** : At 2 AM the clock immediately changes to 1 AM.

**Make sure ...**

- The unit must be turned on.

### 1 Select "SETTING CLOCK"

Press [MENU].

Press [PLAY/▲] or [STOP/▼] to point to "SETTING CLOCK", then press [F.FWD/▶].

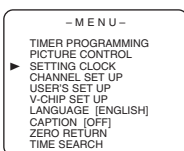

### 2 Set "D.S.T." (Daylight-Saving Time) to [ON]

Press [PLAY/▲] or [STOP/▼] to point to "D.S.T.", then press [REW/◀] or [F.FWD/▶] until "ON" appears.

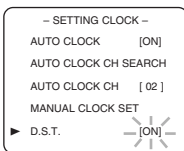

### 3 Exit the Daylight-Saving Time mode

Press [MENU] to return to TV mode.

## TO CANCEL THE DAYLIGHT-SAVING TIME

Repeat steps 1 to 2 and select [OFF] using [REW/◀] or [F.FWD/▶].

## MENU LANGUAGE

### 1 Select "LANGUAGE"

Press [MENU].

Press [PLAY/▲] or [STOP/▼] to point to "LANGUAGE".

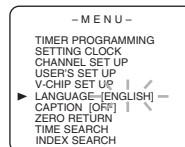

### 2 Select "ENGLISH", "ESPAÑOL" or "FRANÇAIS"

Press [REW/◀] or [F.FWD/▶] repeatedly to select "ENGLISH", "ESPAÑOL" = Spanish or "FRANÇAIS" = French.

### 3 Exit the Language mode

Press [MENU] to turn to TV mode.

#### NOTES:

- This function effects only the language on the screen menu and not the audio source.
- If for some reason the menu is in Spanish or French, press [MENU], press [PLAY/▲] or [STOP/▼] to point to "IDIOMA [ESPAÑOL]" or "LANGAGE [FRANÇAIS]", then press [F.FWD/▶] repeatedly to select desired language, then press [MENU].

# V-CHIP SET UP

This feature enables parents to prevent their children from watching inappropriate material on TV. When you try to access a program which is blocked, "PROTECTED PROGRAM by ..." message appears on the TV screen.

## V-CHIP SET UP

**Make sure ...**

- The unit must be turned on.

### 1 Select "V-CHIP SET UP"

Press [MENU].  
Press [PLAY/▲] or [STOP/▼] to select "V-CHIP SET UP", then press [F.FWD/▶].

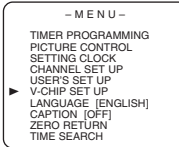

### 2 Select the desired item

Press [PLAY/▲] or [STOP/▼] to select "TV RATING" or "MPAA RATING", then press [F.FWD/▶].

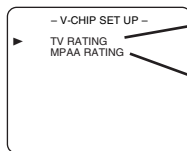

**A** Step 3

**B** Step 3

## A TV RATING SET UP

Follow steps 1 to 2 in the "V-CHIP SET UP" section above.

### 3 Blocking TV programs

Press [PLAY/▲] or [STOP/▼] to select a rating that you wish to block.  
Press [F.FWD/▶] repeatedly to set it to [BLOCK] or [VIEW].

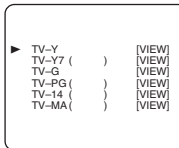

Selection	Rating Category Explanations
TV-Y	Appropriate for all children
TV-Y7	Appropriate for children seven and older
TV-G	General Audience
TV-PG	Parental Guidance suggested
TV-14	Unsuitable for children under 14
TV-MA	Mature audience only

#### NOTES:

- When you select a rating and set it to [BLOCK], the higher ratings will be blocked automatically. The lower ratings will be available for viewing.
- When you set the lowest rating to [VIEW], all other ratings will automatically be available for viewing.

### 4 Setting "Sub-Ratings"

When you select the ratings of TV-Y7, TV-PG, TV-14 or TV-MA you will have the option of setting sub rating categories.

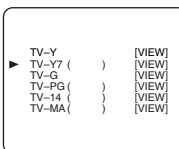

Press [PLAY/▲] or [STOP/▼] to select a rating with sub-ratings you wish to block, then press [F.FWD/▶] twice.

Press [PLAY/▲] or [STOP/▼] to select a sub-rating, then press [F.FWD/▶] to set it to [BLOCK] or [VIEW].

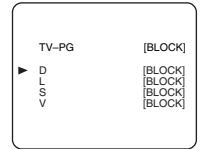
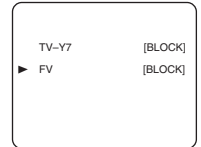

Selection	Rating Category Explanations
<b>TV-Y7</b>	
FV	Fantasy Violence
<b>TV-PG, TV-14, TV-MA</b>	
D	Suggestive Dialog (TV-PG, TV-14 only)
L	Coarse Language
S	Sexual Situation
V	Violence

#### NOTE:

- The blocked sub-ratings will appear next to the rating category in the "TV RATING" menu.

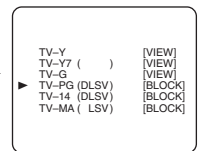

### 5 Exit the V-Chip setting mode

Press [MENU] to return to original mode.

#### NOTE:

- To change the rating, the TV must be turned to an unprotected program. If "PROTECTED PROGRAM by ..." appears on the screen, please change the channel to a station that is not protected.

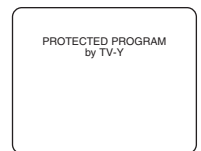

## B MPAA RATING SET UP

Follow steps 1 to 2 in the "V-CHIP SET UP".

### 3 Select your desired item

Press [PLAY/▲] or [STOP/▼] to point to your desired item, then press [F.FWD/▶] to select [BLOCK] or [VIEW].

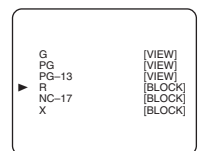

Selection	Rating Category Explanations
G	General Audience
PG	Parental Guidance suggested
PG-13	Unsuitable for children under 13
R	Restricted; under 17 requires accompanying parent or adult guardian
NC-17	No one under 17 admitted
X	Mature audience only

- When you select a rating and set it to [BLOCK], the higher ratings will be blocked automatically. The lower ratings will be available for viewing.
- When you set the lowest rating to [VIEW], all other ratings will automatically be available for viewing.

### 4 Exit the V-Chip setting mode

Press [MENU] to return to original mode.

# VIDEO CASSETTE

This unit will operate with any cassette that has the **VHS** mark. For best results, we recommend the use of high-quality tapes. Do not use poor quality or damaged tapes.

## PRECAUTIONS

- Avoid moisture. Moisture condensation may occur on the tape if it is moved from a cold place to a warm place or vice versa. Before using a tape with these conditions, to avoid damage of the tape and your unit, wait until the tape has warmed to room temperature and the moisture has evaporated.
- Avoid extreme heat, high humidity and magnetic fields.
- Do not tamper with the cassette mechanism.
- Do not touch the tape with your fingers.

## TWO DIFFERENT TAPE SPEEDS

Before recording, select the tape speed from : **SP mode** (Standard Play) or **SLP mode** (Super Long Play).

The table below shows the maximum recording/playback time using T60, T120 or T160 tapes in each mode.

Tape Speed	Recording/Playback Time			
	Type of tape	T60	T120	T160
SP mode		1 hour	2 hours	2-2/3 hours
SLP mode		3 hours	6 hours	8 hours

### NOTE:

- You can play back a tape recorded in LP mode (Long Play).

## INSERTING A CASSETTE

Insert the cassette in the direction as shown. Push in gently, but continuously, on the center-back of the cassette until it is drawn into the unit. The unit will automatically turn on.

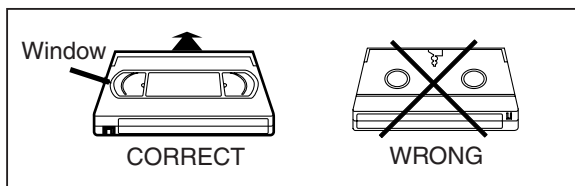

## REMOVING A CASSETTE

- 1) In the stop mode, press **[STOP/EJECT □ ▲]** on the unit. The cassette will be ejected.
- 2) Pull the cassette out of the cassette compartment.
- 3) Store the cassette in its case as shown.

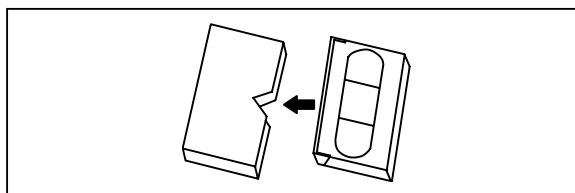

## ERASE PREVENTION

You can prevent accidental erasing of recording by breaking off the tab on the back edge of the cassette.

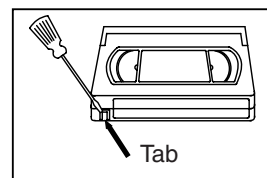

If you decide to record on the tape again, cover the hole with plastic tape.

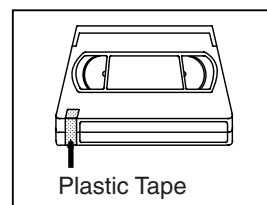

### NOTE:

- If the cassette without tab is inserted, playback will automatically start.

# PLAYBACK

## NORMAL PLAYBACK

### *Make sure ...*

- The unit must be turned on.

### **1** Insert a pre-recorded tape

If the erase-prevention tab has been removed, the unit will start playback automatically.

### **2** To begin playback

Press [PLAY/▲].

#### **NOTE:**

- If any menu is activated on the screen, [PLAY/▲] does not function. Press [MENU] to exit the menu. Then, press [PLAY/▲].



### **3** To stop playback

Press [STOP/▼].



## TRACKING ADJUSTMENT

- Tracking adjustment will be set automatically (Digital Auto Tracking function) when you start playback.
- Noise lines (black and white streaks) may appear on the playback picture when playing pre-recorded tapes or tapes recorded on other VCR. If this occurs, press [CHANNEL ▲/▼] until the streaks disappear. To return to the Digital Auto Tracking function, stop the tape once and start playback.

## STILL PICTURE

You can view a still picture on the TV screen during playback (the still mode). Press [PAUSE/STILL ■■■] during playback. Only tapes recorded in the SLP mode will show the least amount of lines. Press [PLAY/▲] to return to playback.

#### **NOTES:**

- Usually there will be video “noise” lines (black and white streaks or dots) on the screen. This is normal.  
If the tape was originally recorded in SP or LP mode, the still picture will be black and white in addition to the “noise” lines.  
**This is not a fault of the machine, but is a by-product of the technology involved in producing a unit with 2 video heads.**
- If the unit is left in the Pause mode for more than 5 minutes, the unit will automatically switch to the stop mode.

### *NOISE CANCEL (in the Still mode)*

This feature allows you to reposition or reduce the noise lines of a still picture. Press [PAUSE/STILL ■■■] so that the noise lines change position on the screen so you can see the picture in its entirety without distracting noise lines.

#### **NOTE:**

- This feature can be activated **ONLY** when viewing a tape recorded in the SLP mode. If the tape was originally recorded in the SP or LP mode, the still picture may revert to black and white in addition to the “noise bars”. This is normal.

### *VERTICAL HOLD CONTROL*

In the pause/still mode only, when the picture begins to vibrate vertically, stabilize the picture by pressing [CHANNEL ▲/▼].

#### **NOTE:**

- If there are video noise lines on the screen, reposition or reduce them. Refer to “NOISE CANCEL” above.

# SPECIAL PLAYBACK

## Make sure ...

- The unit must be turned on.
- Insert a prerecorded tape.

## RENTAL PLAYBACK

This function enables you to improve the picture quality when playing back worn cassettes such as rented tapes.

### 1 Select "USER'S SET UP"

Press [MENU].

Press [PLAY/▲] or [STOP/▼] to point to "USER'S SET UP", then press [F.FWD/▶].

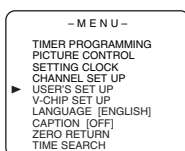

### 2 Set "RENTAL" to [ON]

Press [PLAY/▲] or [STOP/▼] to point to "RENTAL".

Press [F.FWD/▶] or [REW/◀] until [ON] appears.

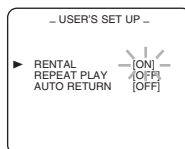

### 3 Exit the Rental setting

Press [MENU] to return to the TV mode.

### 4 Start playback

Press [PLAY/▲] to start playback.

"RENTAL PLAY ▶" appears.

- Once you select the rental mode, it stays in effect even after you turn off the unit.

## TO CANCEL THE RENTAL MODE

Repeat steps 1 to 2 and select [OFF] using [REW/◀] or [F.FWD/▶]. Press [MENU] to return to TV mode.

**Even if there is a power failure of any kind, the unit will retain its memory for this feature.**

## AUTO REPEAT PLAYBACK

The unit has the auto repeat function that allows you to repeat a tape indefinitely without pressing [PLAY/▲].

**ALL REPEAT:** Repeat playback from the beginning to the end of the tape.

**BLANK REPEAT:** Repeat playback from the beginning to a blank part, which is blank for more than 10 seconds.

### 1 Select "USER'S SET UP"

Press [MENU].

Press [PLAY/▲] or [STOP/▼] to point to "USER'S SET UP", then press [F.FWD/▶].

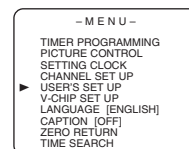

### 2 Select "ALL" or "BLANK"

Press [PLAY/▲] or [STOP/▼] to point to "REPEAT PLAY".

Press [REW/◀] or [F.FWD/▶] repeatedly until your desired selection [ALL] or [BLANK] appears.

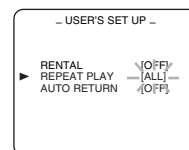

### 3 Exit the Repeat Play setting

Press [MENU] to return to the TV mode.

### 4 Start playback

Press [PLAY/▲] to start the repeat play.

"REPEAT PLAY ▶" appears.

- Once you select the repeat play mode, it stays in effect even after you turn off the unit.
- If the rental mode is set [ON], the "RENTAL PLAY ▶" display has priority.

## TO CANCEL THE REPEAT PLAY MODE

Repeat steps 1 to 2 and select [OFF] using [REW/◀] or [F.FWD/▶]. Press [MENU] to return to TV mode.

**Even if there is a power failure of any kind, the unit will retain its memory for this feature.**

# SEARCH

## Make sure ...

- The unit must be turned on.
- Insert a tape.

## ZERO RETURN

This function allows you to search easily a beginning point that you want to review by rewinding or fast forwarding.

### NOTE:

- Zero Return **WILL NOT** work on a blank tape or a blank portion of a tape.

### 1 Stop a tape at your desired point

Rewind or fast forward the tape to the beginning point at which you want to review.

### 2 Reset the counter to 0:00:00

Press [COUNTER RESET] repeatedly.

### 3 Begin recording or playback

Press [RECORD] or [PLAY/▲].

Press [STOP/▼] when recording or playback is completed.

### 4 To activate “ZERO RETURN” mode

Press [MENU].

Press [PLAY/▲] or [STOP/▼] to point to “ZERO RETURN”, then press [F.FWD/▶].

The counter will appear on the TV screen.

The tape will automatically stop when the counter returns to 0:00:00. (approx.)

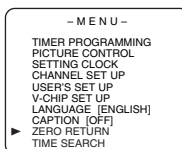

## TIME SEARCH

The Time Search function makes it possible to quickly advance the tape to your desired position simply by entering the exact amount of playback time you want to skip.

### NOTE:

- Time Search can be set up to a maximum of 9 hours 50 minutes (9:50) by 10 minutes at a time.

*In the example below:* To watch a program before/ after 2 hour 50 minutes from the present position, in either direction.

### 1 Call up “TIME SEARCH” setting

Press [TIME SEARCH].

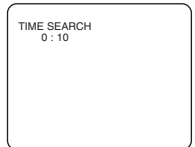

### 2 Enter your desired time

Press [PLAY/▲] or [STOP/▼]

until your desired time appears.

(Example: “2:50” stands for 2 hours 50 minutes) You can also use [TIME SEARCH].

If you wish to cancel the Time

Search at this point, press [MENU].

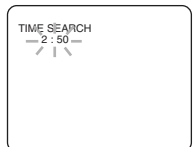

### 3 Begin Time Search

By pressing [REW/◀] or [F.FWD/▶], the unit will rewind or fast forward to the specified point.

The time counts down during the search. When the display shows “0:00”, the tape will start playback automatically.

### TO CANCEL DURING TIME SEARCH

Press [STOP/EJECT □ ▲] on the unit or [STOP/▼].

This will delete the selected time.

## PICTURE SEARCH

This feature is very useful in finding or skipping over a particular scene on a tape. In this mode, the sound will be muted.

### 1 Start Picture Search

During playback, press [REW/◀] or [F.FWD/▶] to view at a high speed (in forward/reverse).

### 2 Change searching speed

Press [REW/◀] or [F.FWD/▶] again to view at super high speed (in the LP/SLP modes only).

### NOTE:

- Tapes recorded in the SP or LP mode will normally display a noise bar on the TV screen and the picture may revert to Black and White.

### 3 Return to normal speed

Press [PLAY/▲].



# SPECIAL FEATURES

## REAL TIME TAPE COUNTER

This shows the elapsed recording or playback time in hours, minutes, and seconds. (The displayed time will not change on a blank tape or blank portions on the tape.) The “-” indication will appear when the tape has rewound further than “0:00:00” on the tape counter.

## AUTO REWIND-EJECT

- When the end of a tape is reached during recording, playback or fast-forward, the tape will automatically rewind to the beginning. After rewinding finishes, the unit will eject the tape and turn itself off.
- This function is operative when Repeat Play is set to the [OFF] position.
- The tape will not auto-rewind during timer recording or One Touch Recording.

# RECORDING

### Make sure ...

- The unit must be turned on.
- Insert a cassette tape with its erase-prevention tab in place. (If necessary, rewind or fast forward the tape to the point at which you want to begin recording.)

### NOTE:

- This unit will ONLY record and view the same channel.

## NORMAL RECORDING

You can ONLY watch the same TV program that is being recorded.

### 1 Select the channel to be recorded

Press the **Number buttons** or **[CHANNEL ▲/▼]**.

### NOTE:

- If the unit is connected to a cable box or satellite box, the unit must be on CH3 or CH4, then the channel to be recorded must be selected on the cable box or satellite box.

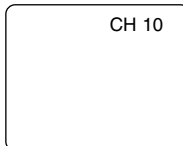

## SKIPPING UNWANTED SCENES DURING RECORDING

Press **[PAUSE/STILL ■■]** to temporarily stop recording.

Press **[PAUSE/STILL ■■]** or **[RECORD]** to resume recording.

### NOTES:

- After 5 minutes, the unit will automatically switch to the recording mode to prevent tape damage.
- If Closed Caption mode is on, the On-Screen Display will appear for 5 seconds, then disappear.

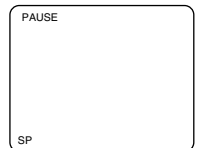

### 2 Select the tape speed

Press **[SPEED]** to select the desired tape speed (SP/ SLP).



### 3 Begin recording

Press **[RECORD]**.

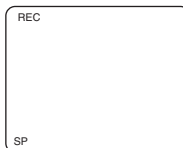

### 4 Stop recording

Press **[STOP/▼]**.

## OTR (One Touch Recording)

This function enables you to set a recording length simply by pressing [REC/OTR] on the unit.

### Make sure ...

- The unit must be turned on.
- Insert a cassette tape with its erase-prevention tab in place. (If necessary, rewind or fast forward the tape to the point at which you want to begin recording.)

### NOTES:

- You **cannot** start OTR with the remote control.
- Recording starts immediately when [REC/OTR] is pressed.
- When [REC/OTR] is pressed 18 times, the unit returns to the normal recording mode.
- To stop the OTR operation, press [STOP/EJECT □ ▲] on the unit or on the remote control.
- To show the remaining time, press [DISPLAY] on the remote control so that "OTR" appears on the TV screen. (It will show up momentarily then disappear.)
- Recording stops when the display shows 0:00.
- Please note that in the SLP mode maximum recording time, assuming the tape is started at the beginning, is 8 hours using T-160 (or 6 hours using T-120).
- If the tape runs out before the end time, the unit will switch to the stop mode immediately, ejects the tape and turns itself off.
- Even if [POWER] is pressed during OTR, the unit continues recording.

### 1 Select the channel to be recorded

Press the **Number buttons** or [CHANNEL ▲/▼].

#### NOTE:

- If the unit is connected to a cable box or satellite box, the unit must be on CH3 or CH4, then the channel to be recorded is selected on the cable box or satellite box.

### 2 Select the tape speed

Press [SPEED] to select the desired tape speed (SP/SLP).

### 3 Begin OTR

Press [REC/OTR] on the unit as many times as needed. The recording length will be determined by the number of times you press [REC/OTR]. Each time it is pressed, the recording time will be increased by 30 minutes up to 8 hours.

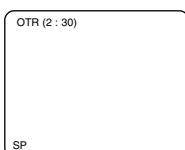

Time(s)	Display	Recording length
1 time		(normal recording)
2 times	0:30	30 minutes
3 times	1:00	60 minutes
↓	↓	↓
17 times	8:00	480 minutes

## COPYING A VIDEO CASSETTE (Requires a VCR or camcorder)

You can make copies of video tapes made by friends or relatives for your enjoyment.

**WARNING: Unauthorized recordings of copyrighted video tapes may be an infringement of copyright laws.**

Connect your unit and a source (playing) VCR using the following diagram.

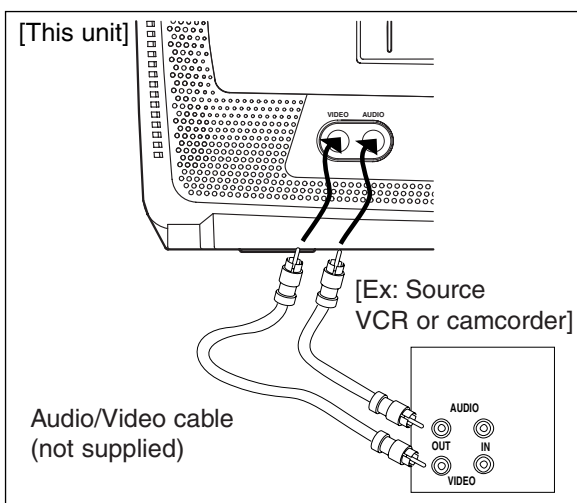

- 1) Insert a pre-recorded video cassette into the source VCR or camcorder.
- 2) Insert a blank video cassette or one you want to record over, into the unit's cassette compartment.
- 3) Press [SPEED] on remote control for the unit to select the desired recording speed (SP/SLP).
- 4) Press [CHANNEL ▲/▼] on the unit until "AUX" appears on the screen.
- 5) Press [REC/OTR] on the unit.

- 6) Begin playback of the tape in the source VCR or camcorder.

#### NOTE:

- For best results during copying, use the front panel controls whenever possible. The remote control might affect the source VCR's playback operation.
- 7) To stop copying, press [STOP/EJECT □ ▲] on the unit, then stop the tape on the source VCR or camcorder.

# TIMER RECORDING

## AUTOMATIC TIMER RECORDING

You may set the unit to start and end a recording while you are away. You can set 8 programs to record on specific days, daily or weekly within a 1 year period.

*In the example below, the timer is being set to record:*

DATE: July 4th, 2005  
 SETTING TIME: from 7:30PM to 8:50PM  
 CHANNEL: CH61  
 TAPE SPEED: SP

### Make sure ...

- If a cable box or satellite box is connected with the unit you will be limited to record only one channel, and the channel selector on the unit must be selected to the output channel of the boxes CH 3 or CH 4 and then the actual channel to be recorded must be selected on the boxes.
- Clock must be set to the correct time and date before setting the timer.
- The unit must be turned on to program it.
- Insert a cassette tape with its erase-prevention tab in place. (If necessary, rewind or fast forward the tape to the point at which you want to begin recording.)
- The channel you want to record is properly set in advance. (Refer to page 12.)

### Avoid overlap of programs ...

There is a chance that a program will not be recorded, when programs overlap;

- The program with an earlier start has priority.
- Once the earliest program finishes, the overlapping programs will begin recording in sequence.
- When the starting time is the same, the program set on the highest position in the program list has priority.
- The illustration below demonstrates the sequence of recordings.

Program 1 10:00AM - 11:00AM  
 Program 2 9:00AM - 10:00AM  
 Program 3 9:30AM - 12:00PM

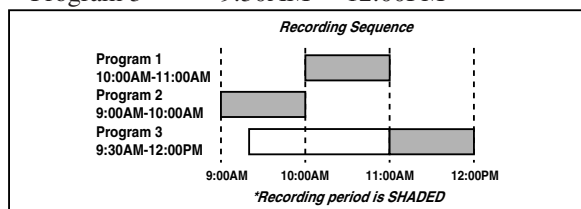

### 1 Select "TIMER PROGRAMMING"

Press [MENU].

Confirm "TIMER PROGRAMMING" is pointed by pressing [PLAY/▲], then press [F.FWD/▶].

- If you have not yet set the clock, "MANUAL CLOCK SET" appears. If so, follow steps 3 to 8 on page 13 and 14. Then set the timer recording.

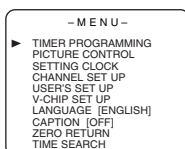

### 2 Select your desired program position (1 to 8)

Press [PLAY/▲] or [STOP/▼] to select the desired program position, then press [F.FWD/▶].

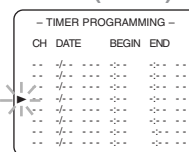

### 3 Set the channel number

Press [PLAY/▲] or [STOP/▼] until the desired channel number appears (Example: CH61), then press [F.FWD/▶].

#### NOTE:

- If the unit is connected to a cable box or satellite box, the unit must be on CH3 or CH4, then the channel to be recorded is selected on the cable box or satellite box.

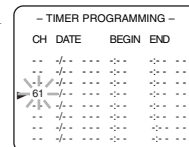

### 4 Select once, every day or weekly recording

#### For once recording :

Press [PLAY/▲] until the desired date appears. (Example: "7/04" for July 4th)

Then press [F.FWD/▶].

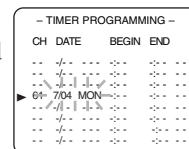

*For every day recording : To record a TV program at the same time on the same channel every day. (Example: Monday through Sunday)*

Press [STOP/▼] until "EVRY DAY" appears, then press [F.FWD/▶].

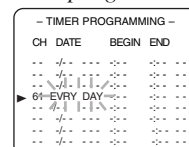

*For weekly recording : To record a TV program at the same time on the same channel every week. (Example: every Monday)*

Press [STOP/▼] until "EVRY" and your desired day of the week appear together, then press [F.FWD/▶].

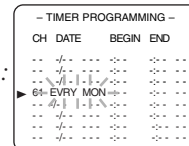

### 5 Set beginning hour

Press [PLAY/▲] or [STOP/▼] until the desired hour appears. (Example: "7, PM" for 7:30PM) Then press [F.FWD/▶].

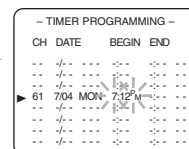

### 6 Set beginning minute

Press [PLAY/▲] or [STOP/▼] until the desired minute appears. (Example: "30" for 7:30PM) Then press [F.FWD/▶].

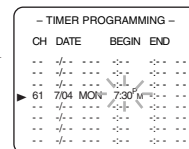

### 7 Set end hour

Press [PLAY/▲] or [STOP/▼] until the desired hour appears. (Example: "8, PM" for 8:50PM) Then press [F.FWD/▶].

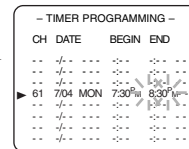

## 8 Set end minute

Press [PLAY/▲] or [STOP/▼] until the desired minute appears. (Example: “50” for 8:50PM) Then press [F.FWD/▶].

- TIMER PROGRAMMING -			
CH	DATE	BEGIN	END
--	----	----	----
--	----	----	----
--	----	----	----
▶ 61	7/04 MON	7:30 <sup>M</sup>	8:50 <sup>PM</sup>
--	----	----	----
--	----	----	----
--	----	----	----
--	----	----	----
--	----	----	----

## 9 Set the tape speed

Press [PLAY/▲] or [STOP/▼] until the desired tape speed appears. (Example: “SP”)

- TIMER PROGRAMMING -			
CH	DATE	BEGIN	END
--	----	----	----
--	----	----	----
--	----	----	----
▶ 61	7/04 MON	7:30 <sup>M</sup>	8:50 <sup>PM</sup> SP
--	----	----	----
--	----	----	----
--	----	----	----
--	----	----	----
--	----	----	----

## 10 Finish setting the program

Press [F.FWD/▶] to complete setting.

- To set another program, repeat steps 2 to 10.
- Press [MENU] to exit the menu.

## 11 Set the timer

Press [POWER] to set automatic timer recording. The recording indicator lights up.

- You must turn off the unit to activate automatic timer recording.  
If power is not turned off and you continue watching TV, “TIMER REC STANDBY” starts flashing on the TV screen 2 minutes before the programmed start time.
- If the erase-prevention tab is removed, the cassette will be ejected when [POWER] is pressed to off.

## TIMER PROGRAM EXTENSION

To shift the time schedule of an automatic timer recording.

- 1) Press [POWER].
- 2) Repeat step 1 on page 23.
- 3) Press [RECORD] and select the desired program using [PLAY/▲] or [STOP/▼].
- 4) Press [RECORD] again.

Each additional press will shift forward the begin/end time for recording by 10 minutes. When the recording is already in progress, each additional push will shift forward the end time only. If you want to cancel while setting, press [PAUSE/STILL II] on the remote control. The recording time returns to the original time.

### NOTE:

- When you shift forward the time schedule during recording, the recording speed will automatically be set to the SLP mode.
- 5) Press [REW/◀] or [F.FWD/▶] to exit the setting menu. Then press [MENU] to return to original mode.

## TO CORRECT A PROGRAM

- While setting a program; press [REW/◀] to go back one step and enter the correct numbers using [PLAY/▲] or [STOP/▼].
- After setting a program;
  - 1) Press [POWER].
  - 2) Repeat steps 1 to 2 on page 23.
  - 3) Press [F.FWD/▶] (or press [REW/◀] to go back one step) until the part you want to correct begins flashing, then make the changes using [PLAY/▲] or [STOP/▼].

- 4) Press [POWER] to set automatic timer recording.

## TO CANCEL AN AUTOMATIC TIMER RECORDING

- 1) Press [POWER].
- 2) If recording is in progress, press [STOP/EJECT □△] on the unit.
- 3) Repeat steps 1 to 2 on page 23 and select a program you want to cancel.
- 4) Press [T-PROG. CLEAR].
- 5) Press [MENU] to return to TV mode.

## TO CONFIRM THE TIMER SETTING

- 1) Press [POWER] so that the Recording indicator light goes off.
- 2) Press [MENU].
- 3) Confirm “TIMER PROGRAMMING” is selected.
- 4) Press [F.FWD/▶]. The details of programs appear on the TV screen.
- 5) Press [MENU] to return to TV mode.

### NOTES:

- The display will not be turned on automatically at the time the programmed recording begins.
- If the tape runs out before the end time, the unit will switch to the stop mode immediately and the tape will be ejected.

## AUTO RETURN

With this feature, after timer recording is finished, the beginning of the recorded program(s) can be searched for automatically.

### 1 Select “USER’S SET UP”

Press [MENU].

Press [PLAY/▲] or [STOP/▼] to point to “USER’S SET UP”, then press [F.FWD/▶].

- MENU -	
TIMER PROGRAMMING	
PICTURE CONTROL	
SETTINGS CLOCK	
CHANNEL SET UP	
▶ USER’S SET UP	
V-CHIP SET UP	
LANGUAGE [ENGLISH]	
CAPTION [OFF]	
ZERO RETURN	
TIME SEARCH	

### 2 Set “AUTO RETURN” to [ON]

Press [PLAY/▲] or [STOP/▼] to point to “AUTO RETURN”, then press [REW/◀] or [F.FWD/▶] until [ON] appears.

- USER’S SET UP -	
RENTAL	[OFF]
REPEAT PLAY	[OFF]
▶ AUTO RETURN	[ON]

### 3 Auto Return will begin

When all the timer recordings are completed, the unit will rewind to the beginning of the recorded program(s).

- NOTE:
  - If you press [POWER] while tape is rewinding, the Auto Return will stop.

### 4 Watch the recorded program

Press [PLAY/▲].

## TO CANCEL THE AUTO RETURN MODE

Repeat steps 1 to 2 and select [OFF] using [REW/◀] or [F.FWD/▶].

Even if there is a power failure of any kind, the unit will retain its memory for this feature.

## ON SCREEN DISPLAY

To check the Counter, Clock and Channel number on the TV screen, press **[DISPLAY]**. Each time you press **[DISPLAY]**, the TV screen will change as follows:

*When the Closed Caption mode is OFF:*

- Counter mode: After 5 seconds, only the counter remains. To clear it, press **[DISPLAY]**.
- Clock mode: After 5 seconds, only the clock and the channel number remain. To clear them, press **[DISPLAY]**.

*When the Closed Caption mode is ON:*

- The On Screen Display disappear after 5 seconds.
- This is true even if **[MUTE]** or **[PAUSE/STILL II]** is pressed while recording.

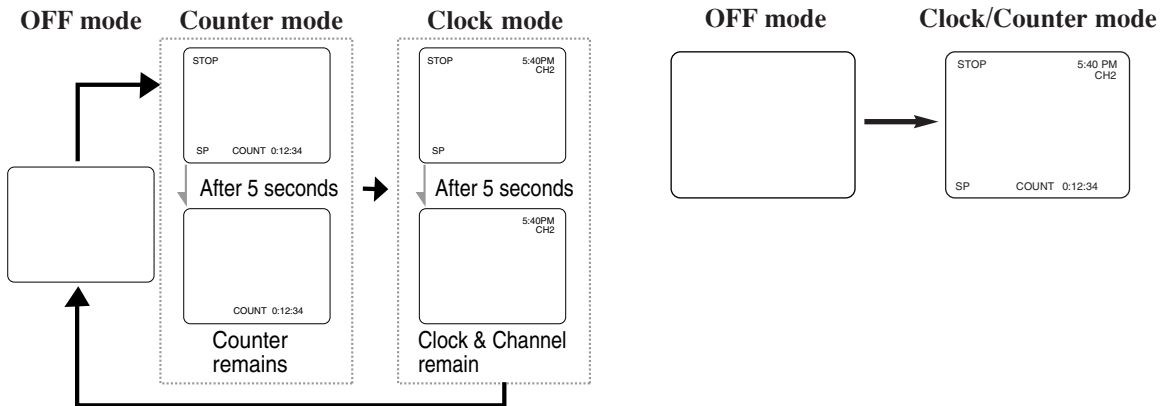

## CABLE CHANNEL DESIGNATIONS

If you subscribe to cable TV, the channels are displayed as 1-125. Cable companies often designate channels with letters or letter-number combinations. Please check with your local cable company. The following is a chart of common cable channel designations.

CATV channel	5A	2	3	4	5	6	7	8	9	10	11	12	13	A	B
TV Display	1	2	3	4	5	6	7	8	9	10	11	12	13	14	15
CATV channel	C	D	E	F	G	H	I	J	K	L	M	N	O	P	Q
TV Display	16	17	18	19	20	21	22	23	24	25	26	27	28	29	30
CATV channel	R	S	T	U	V	W	W+1	W+2	W+3	W+4	W+5	W+6	W+7	W+8	W+9
TV Display	31	32	33	34	35	36	37	38	39	40	41	42	43	44	45
CATV channel	W+10	W+11	W+12	W+13	W+14	W+15	W+16	W+17	W+18	W+19	W+20	W+21	W+22	W+23	W+24
TV Display	46	47	48	49	50	51	52	53	54	55	56	57	58	59	60
CATV channel	W+25	W+26	W+27	W+28	W+29	W+30	W+31	W+32	W+33	W+34	W+35	W+36	W+37	W+38	W+39
TV Display	61	62	63	64	65	66	67	68	69	70	71	72	73	74	75
CATV channel	W+40	W+41	W+42	W+43	W+44	W+45	W+46	W+47	W+48	W+49	W+50	W+51	W+52	W+53	W+54
TV Display	76	77	78	79	80	81	82	83	84	85	86	87	88	89	90
CATV channel	W+55	W+56	W+57	W+58	A-5	A-4	A-3	A-2	A-1	W+59	W+60	W+61	W+62	W+63	W+64
TV Display	91	92	93	94	95	96	97	98	99	100	101	102	103	104	105
CATV channel	W+65	W+66	W+67	W+68	W+69	W+70	W+71	W+72	W+73	W+74	W+75	W+76	W+77	W+78	W+79
TV Display	106	107	108	109	110	111	112	113	114	115	116	117	118	119	120
CATV channel	W+80	W+81	W+82	W+83	W+84										
TV Display	121	122	123	124	125										

## TROUBLESHOOTING GUIDE

If you have followed the instructions contained in this manual and have difficulty in operating your unit, locate the **PROBLEM** in the left column below. Check the corresponding **CORRECTIVE ACTION** column to remedy the problem.

PROBLEM	CORRECTIVE ACTION
No power	<ul style="list-style-type: none"> <li>• Make sure the AC cord is connected to an AC outlet.</li> <li>• Make sure the power is turned on.</li> </ul>
No picture or sound	<ul style="list-style-type: none"> <li>• Make sure the AC cord is connected to an AC outlet.</li> <li>• Check antenna connection.</li> <li>• Let the unit program its tuner memory.</li> </ul>
No picture or poor picture on the unit	<ul style="list-style-type: none"> <li>• Adjust direction or replace antenna.</li> <li>• Adjust picture controls.</li> <li>• Check for broken pin of the antenna cable.</li> </ul>
No sound or poor sound	<ul style="list-style-type: none"> <li>• Adjust volume control on remote control or main unit.</li> <li>• Press [MUTE] to restore sound.</li> </ul>
Timer recording is not possible	<ul style="list-style-type: none"> <li>• Make sure the timer recording is set correctly.</li> <li>• Make sure the power is off.</li> <li>• Make sure the unit's clock is set correctly.</li> </ul>
Cannot go into Record mode	<ul style="list-style-type: none"> <li>• Make sure the tape has an erase-prevention tab. If need, cover the hole with plastic tape.</li> </ul>
Playback picture is partially noisy	<ul style="list-style-type: none"> <li>• Adjust tracking control for a better picture using [CHANNEL Δ/∇] on the unit.</li> </ul>
No picture but the audio is OK in playback	<ul style="list-style-type: none"> <li>• Head cleaning may be necessary. Refer to "AUTO HEAD CLEANING" on page 27.</li> </ul>
No operation by infrared Remote Control	<ul style="list-style-type: none"> <li>• Make sure the AC cord is connected to an AC outlet.</li> <li>• Check batteries in remote control.</li> </ul>
Video or color fades in and out when making a copy of a video tape	<ul style="list-style-type: none"> <li>• You can not copy a copyrighted video tape. You are experiencing copy guard protection.</li> </ul>
Different color marks on screen	<ul style="list-style-type: none"> <li>• Magnetism from nearby appliances and geomagnetism might affect the color of the TV picture. Move the unit away from the appliances, the unit can repair itself automatically. If you want to repair immediately, unplug the power cord, then plug it in again 30 minutes or so later. This automatically resets the unit.</li> </ul>

CLOSED CAPTION PROBLEM	POSSIBLE REMEDY
Misspelling in captions	<ul style="list-style-type: none"> <li>• Error committed by the closed captioning production company. Possible in a live broadcast. Not in case of a prerecorded program.</li> </ul>
Text is not shown in its entirety or a delay occurs from what is being said	<ul style="list-style-type: none"> <li>• A few seconds of delay is common for live broadcast.</li> <li>• Display capacity may not exceed 220 words per minute. If a dialogue exceeds that rate, selective editing is used to insure that the captions remain up-to-date with the current TV screen dialogue.</li> </ul>
Captions scrambled with white boxes	<ul style="list-style-type: none"> <li>• Caused by interferences of building, power lines, thunderstorms, etc.</li> </ul>
No captions in a program which must contain closed caption	<ul style="list-style-type: none"> <li>• The broadcast may use a time compression process to speed up the program. The decoder cannot read the compressed information and captions will be lost.</li> </ul>
No captions in a prerecorded videotape which indicated closed captions included	<ul style="list-style-type: none"> <li>• Possibility of a illegal copy or an erroneous copying process accidentally performed by the fabricator.</li> </ul>
Black box in the TV screen	<ul style="list-style-type: none"> <li>• You are in TEXT mode. Select a CAPTION mode ("C1", "C2") or Caption "OFF".</li> </ul>



# SPECIFICATIONS

## GENERAL SPECIFICATIONS

CRT :	13 inch in-line gun, 90° deflection tube
Television system :	NTSC-M
Closed caption system :	§15.119/FCC
Video Heads :	Rotary two-head
Tape width :	1/2 inch
Tape speed	
SP :	33.40mm/sec.
LP :	16.67mm/sec.
SLP :	11.12mm/sec.
Tuner channel	
TV VHF Low :	#2~#6
TV VHF High :	#7~#13
TV UHF :	#14~#69
CATV	
VHF :	5A
MID band :	A5~A1, A~I
SUPER band :	J~W
HYPER band :	W+1~W+84
Terminals	
Antenna input :	VHF/UHF 75 ohms unbalanced
Video input :	RCA connector × 1
Audio input :	RCA connector × 1
Earphone :	1/8" monaural (3.5 mm)

## ELECTRICAL SPECIFICATIONS

Video input level :	0.5~2.0Vp-p
Audio input level :	-15dBs
Video S/N ratio :	More than 46dB
Audio S/N ratio :	More than 43dB

## OTHER SPECIFICATIONS

Power requirement :	AC 120V/60Hz
Power consumption :	60W
Dimensions :	H:15-5/16" (389mm) W:14-7/16" (367mm) D:14-7/8" (377mm)
Weight :	23.1lbs. (10.5kg)

- **Designs and specifications are subject to change without notice.**
- **If there is a discrepancy between languages, the default language will be English.**

# MAINTENANCE

## CABINET CLEANING

- Wipe the front panel and other exterior surfaces of the unit with a soft cloth immersed in lukewarm water and wrung dry.
- Never use a solvent or alcohol. Do not spray insecticide liquid near the unit. Such chemicals may cause damage and discoloration to the exposed surfaces.

## AUTO HEAD CLEANING

- Automatically cleans video heads as you insert or remove a cassette, so you can see a clear picture.
- Playback picture may become blurred or interrupted while the TV program reception is clear. Dirt accumulated on the video heads after long periods of use, or the usage of rental or worn tapes can cause this problem.

If a streaky or snowy picture appears during playback, the video heads in your unit may need to be cleaned.

1. Please visit your local Audio/Video store and purchase a good quality VHS Video Head Cleaner.
2. If a Video Head Cleaner does not solve the problem, please call our help line mentioned on the front page, to locate an Authorized Service Center.

### NOTES:

- Remember to read the instructions included with the video head cleaner before use.
- Clean video heads only when problems occur.

## SERVICING

- Should your unit become inoperative, do not try to correct the problem by yourself. There are no user-serviceable parts inside. Turn off, unplug the power cord and **please call our help line mentioned on the front page** to locate an Authorized Service Center.

## FUNAI CORPORATION LIMITED WARRANTY

FUNAI CORP. will repair this product, free of charge in CANADA in the event of defect in materials or workmanship as follows:

### **DURATION:**

#### **PARTS:**

FUNAI CORP. will provide parts to replace defective parts without charge for one (1) year from the date of original retail purchase. Two (2) years for Picture Tube. Certain parts are excluded from this warranty.

#### **LABOR:**

FUNAI CORP. will provide the labor without charge for a period of ninety (90) days from the date of original retail purchase.

### **LIMITS AND EXCLUSIONS:**

THIS WARRANTY IS EXTENDED ONLY TO THE ORIGINAL RETAIL PURCHASER. A PURCHASE RECEIPT OR OTHER PROOF OF ORIGINAL RETAIL PURCHASE WILL BE REQUIRED TOGETHER WITH THE PRODUCT TO OBTAIN SERVICE UNDER THIS WARRANTY.

This warranty shall not be extended to any other person or transferee.

This warranty is void and of no effect if any serial numbers on the product are altered, replaced, defaced, missing or if service was attempted by an AUTHORIZED SERVICE CENTER. This FUNAI CORPORATION Limited warranty does not apply to any product not purchased and used in CANADA.

This warranty only covers failures due to defects in material or workmanship which occurs during normal use. It does not cover damage which occurs in shipment, or failures which are caused by repairs, alterations or product not supplied by FUNAI CORP. or damage which results from accident, misuse, abuse, mishandling, misapplication, alteration, faulty installation, improper maintenance, commercial use such as hotel, rental or office use of this product or damage which results from fire, flood, lightning or other acts of God.

THIS WARRANTY DOES NOT COVER PACKING MATERIALS, ANY ACCESSORIES (EXCEPT REMOTE CONTROL), ANY COSMETIC PARTS, COMPLETE ASSEMBLY PARTS, DEMO OR FLOOR MODELS.

FUNAI CORP. AND ITS REPRESENTATIVES OR AGENTS SHALL IN NO EVENT BE LIABLE FOR ANY GENERAL, INDIRECT OR CONSEQUENTIAL DAMAGES ARISING OUT OF OR OCCASIONED BY THE USE OF OR THE INABILITY TO USE THIS PRODUCT. THIS WARRANTY IS MADE IN LIEU OF ALL OTHER WARRANTIES, EXPRESS OR IMPLIED AND OF ALL OTHER LIABILITIES ON THE PART OF FUNAI, ALL OTHER WARRANTIES INCLUDING THE WARRANTY OF MERCHANTABILITY AND FITNESS FOR A PARTICULAR PURPOSE, ARE HEREBY DISCLAIMED BY FUNAI AND ITS REPRESENTATIVES IN CANADA.

ALL WARRANTY INSPECTIONS AND REPAIRS MUST BE PERFORMED BY AN AUTHORIZED SERVICE CENTER. THIS WARRANTY IS ONLY VALID WHEN THE UNIT IS CARRIED-IN TO AN AUTHORIZED SERVICE CENTER.

THE PRODUCT MUST BE ACCOMPANIED BY A COPY OF THE ORIGINAL RETAIL PURCHASE RECEIPT. IF NO PROOF OF PURCHASE IS ATTACHED, THE WARRANTY WILL NOT BE HONORED AND REPAIRS COSTS WILL BE CHARGED.

### **ATTENTION:**

FUNAI CORP. RESERVES THE RIGHT TO MODIFY ANY DESIGN OF THIS PRODUCT WITHOUT PRIOR NOTICE.

To locate your nearest AUTHORIZED SERVICE CENTER or for general service inquiries, please contact us at :

FUNAI CORPORATION  
Customer Service

**Tel: 1-800-242-7158**  
**<http://www.Symphonic.us>**

19900 Van ness Avenue, Torrance, CA 90501

## TÉLÉVISEUR COULEUR/MAGNÉTOSCOPE **CSC313E** (13 pouces)

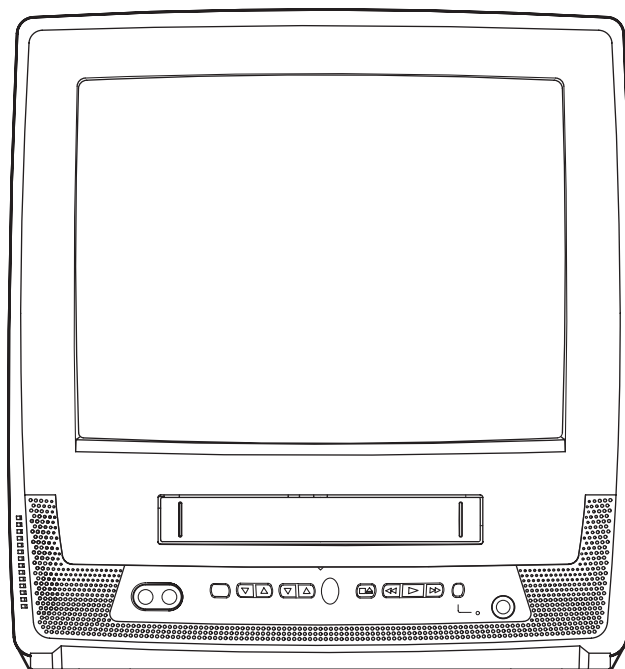





Si après la lecture de ce manuel, vous avez besoin d'une aide supplémentaire pour l'installation ou le fonctionnement de cet appareil, veuillez composer le numéro d'appel gratuit 1-800-242-7158 ou consultez notre SITE INTERNET <http://www.Symphonic.us>



Veuillez lire ce guide avant d'utiliser cet appareil

**AVERTISSEMENT : AFIN DE RÉDUIRE LES RISQUES D'INCENDIE OU D'ÉLECTROCUTION, N'EXPOSEZ CET APPAREIL NI À LA PLUIE NI À L'HUMIDITÉ.**

	<b>PRUDENCE</b> <b>NE PAS OUVRIR RISQUE D'ÉLECTROCUTION</b>	
<b>PRUDENCE : N'ENLEVEZ PAS L'ARRIÈRE DU BOÎTIER</b> AFIN DE RÉDUIRE LES RISQUES D'ÉLECTROCUTION. NE CONTIENT AUCUN ÉLÉMENT SUSCEPTIBLE D'ÊTRE RÉPARÉ PAR L'UTILISATEUR. FAITES EFFECTUER LES RÉPARATIONS PAR DU PERSONNEL QUALIFIÉ.		

	CE SYMBOLE INDIQUE UN RISQUE D'ÉLECTROCUTION DÙ À LA TENSION DANGEREUSE À L'INTÉRIEUR DE CETTE UNITÉ.
	CE SYMBOLE INDIQUE QUE DES INSTRUCTIONS IMPORTANTES SUR L'ENTRETIEN ET LE FONCTIONNEMENT SE TROUVENT SUR LA DOCUMENTATION QUI ACCOMPAGNE CET APPAREIL.

Les indications sur la sécurité se trouvent à l'arrière du boîtier.

## MESURES DE SÉCURITÉ IMPORTANTES

- Lisez les instructions** - Veuillez lire toutes les instructions relatives à la sécurité et au fonctionnement avant d'utiliser l'appareil.
- Conservez les instructions** - Les instructions sur la sécurité et le fonctionnement doivent être conservées pour consultation ultérieure.
- Respectez les avertissements** - Veuillez respecter les avertissements qui se trouvent sur l'appareil et dans le mode d'emploi.
- Suivez les instructions** - Veuillez suivre toutes les instructions relatives à l'utilisation et au fonctionnement.
- Nettoyage** - Débranchez l'appareil de la prise murale avant de le nettoyer. N'utilisez aucun produit de nettoyage liquide ou en aérosol. Servez-vous d'un chiffon humide pour effectuer le nettoyage.  
**EXCEPTION:** Si l'appareil doit fonctionner de façon ininterrompue et si, pour une raison précise, comme le risque de perte du code d'accès d'un convertisseur CATV, l'utilisateur ne peut pas le débrancher pour le nettoyer ou pour une toute autre raison, il n'est pas nécessaire au point 5 de débrancher l'appareil.
- Fixations** - N'utilisez que des accessoires recommandés par le fabricant de cet appareil afin de ne pas provoquer d'accidents.
- Eau et humidité** - N'utilisez pas cet appareil à proximité de l'eau, par exemple près d'une baignoire, d'un lavabo, d'un évier, d'une lessiveuse, dans une cave humide, près d'une piscine, etc.
- Supports** - Ne placez pas cet appareil sur une table roulante, un meuble, un trépied ou une étagère instable. L'appareil pourrait tomber et blesser grièvement quelqu'un ou s'endommager. N'utilisez que la table roulante, le meuble, le trépied ou l'étagère recommandé/e par le fabricant, ou vendu/ avec l'appareil. Montez l'appareil en suivant les instructions du fabricant à l'aide des dispositifs de fixation recommandés par le fabricant. Si l'appareil se trouve sur une table roulante, déplacez-le tout avec prudence. Les arrêts brusques, l'excès de force et les irrégularités du sol risquent de faire basculer la table roulante et l'appareil.
- Ventilation** - Les fentes et les ouvertures du boîtier, à l'arrière ou dans le fond, servent à la ventilation et à garantir le fonctionnement fiable de l'appareil en le protégeant de la surchauffe; il ne faut pas boucher ou couvrir ces ouvertures. Ne bouchez jamais ces ouvertures en plaçant l'appareil sur un lit, un canapé, un tapis, ou une surface similaire. Ne placez jamais cet appareil à proximité ou au-dessus d'un radiateur ou d'un registre de chaleur. Ne placez jamais cet appareil dans un meuble encastrable comme une bibliothèque ou une étagère à moins qu'il n'y ait une ventilation suffisante et que les instructions du fabricant ne soient respectées.
- Sources d'alimentation** - Ne faites fonctionner cet appareil que sur la source d'alimentation indiquée sur l'étiquette. Si vous avez des doutes sur le type d'alimentation électrique de votre maison, consultez votre revendeur ou votre fournisseur d'électricité. Pour les appareils fonctionnant sur piles, ou sur d'autres sources d'alimentation, consultez le mode d'emploi.
- Mise à la terre ou polarisation** - Cet appareil est équipé d'une fiche de courant alternatif polarisé (une fiche ayant un plot plus large que les autres). Cette fiche ne se branche dans la prise murale que d'une seule façon. C'est un dispositif de sécurité. Si vous n'arrivez pas à introduire la fiche complètement dans la prise, essayez dans l'autre sens. Si la fiche ne s'adapte toujours pas, adressez-vous à votre électricien pour faire remplacer votre prise qui est trop ancienne. Respectez le dispositif de sécurité de la prise polarisée.
- Protection du câble d'alimentation électrique** - Disposez les câbles d'alimentation électrique afin d'éviter de les écraser ou de les pincer si des objets y sont placés au-dessus, en faisant très attention aux prises, aux prolongateurs et à la sortie des câbles de l'appareil.

AVERTISSEMENT POUR UNE TABLE ROULANTE PORTATIVE



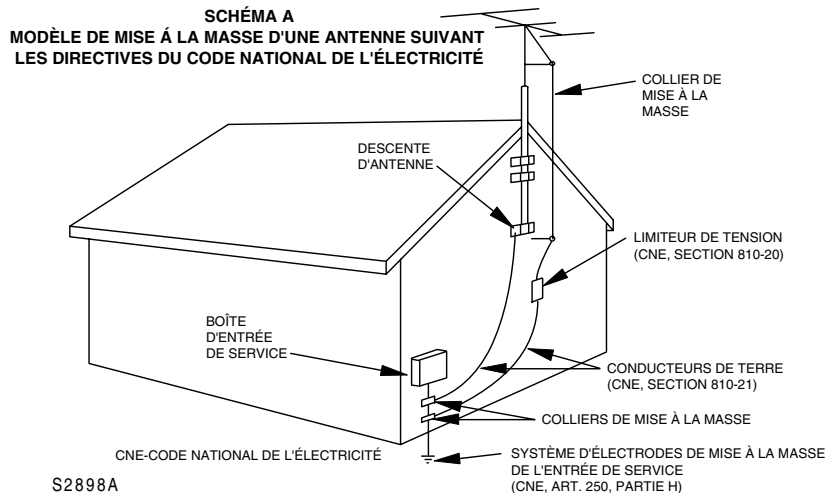

13. **Mise à la terre de l'antenne extérieure** - Si une antenne extérieure ou un réseau câblé est connecté sur l'appareil, vérifiez si l'antenne ou le réseau câblé est mis à la terre afin de protéger contre les poussées momentanées de tension et l'accumulation de charges électrostatiques. L'article 810 du Code électrique national, ANSI/NFPA No. 70, donne les informations nécessaires sur la mise à la terre du mât et de la structure de support, sur la mise à la terre de l'entrée de courant sur l'unité de décharge de l'antenne, sur la dimension des conducteurs de mise à la terre, sur l'emplacement de l'unité de décharge de l'antenne, sur la connexion sur les électrodes de mise à la terre et sur les caractéristiques de l'électrode de mise à la terre. (Schéma A)
14. **Foudre** - Pour mieux protéger ce récepteur contre la foudre, ou si vous devez le laisser longtemps sans surveillance ou sans l'utiliser, débranchez la prise de courant et déconnectez l'antenne ou le réseau câblé. Vous éviterez ainsi que l'appareil ne soit endommagé par la foudre ou les poussées momentanées de tension.
15. **Lignes électriques** - L'antenne extérieure ne doit pas se trouver à proximité de lignes électriques aériennes, d'autres circuits d'éclairages ou électriques ou dans un endroit d'où elle pourrait tomber sur ces lignes et sur ces circuits. Lorsque vous installez une antenne extérieure faites très attention à ne pas toucher les lignes et les circuits électriques car vous pourriez être foudroyé.
16. **Surcharge** - Ne surchargez pas les prises et les rallonges pour éviter de provoquer un incendie ou une électrocution.
17. **Pénétration de liquide ou d'objet** - Ne faites jamais pénétrer un objet, quel qu'il soit, dans l'appareil à travers les ouvertures, car il pourrait toucher des pièces sous tension ou causer des courts-circuits susceptibles de provoquer un incendie ou une électrocution. Ne versez jamais de liquide, quel qu'il soit, sur l'appareil.
18. **Réparations** - N'essayez pas de réparer vous-même cet appareil, car en ouvrant ou en ôtant les capots vous vous exposeriez à une tension élevée ou à d'autres dangers. Faites effectuer les réparations par du personnel qualifié.
19. **Dégâts nécessitant réparation** - Débranchez cet appareil de la prise murale et faites-le réparer par du personnel qualifié dans les conditions suivantes:
  - a. Lorsque le câble d'alimentation est effiloché ou la prise abîmée.
  - b. Si un liquide est renversé ou si un objet est tombé dans l'appareil.
  - c. Si l'appareil a été exposé à la pluie ou à l'eau.
  - d. Si l'appareil ne fonctionne pas normalement quand vous suivez le mode d'emploi. Ne réglez que les commandes indiquées dans le mode d'emploi; le réglage erroné des autres commandes risque d'endommager l'appareil et de demander l'intervention coûteuse d'un technicien spécialisé pour rétablir le bon fonctionnement de l'appareil.
  - e. Si l'appareil a été échappé ou s'il est endommagé.
  - f. Lorsque la performance de l'appareil diminue drastiquement, celui-ci a besoin d'être réparé.
20. **Pièces de rechange** - Si des pièces de rechange sont nécessaires, vérifiez si le technicien a utilisé les pièces de rechange indiquées par le fabricant, ayant les mêmes caractéristiques que les pièces originales. Les remplacements non autorisés peuvent provoquer un incendie, une électrocution, des blessures ou d'autres accidents.
21. **Contrôle de sécurité** - Au terme de toutes les interventions (entretien ou réparation) effectuées sur cet appareil, demandez au technicien d'effectuer les contrôles de sécurité de routine pour vérifier si l'appareil fonctionne correctement.
22. **Chaleur** - Cet appareil doit être placé loin de toute source de chaleur, comme les radiateurs, les registres de chaleur, les poêles, ou de tout autre appareil produisant de la chaleur (y compris les amplificateurs).

**ATTENTION: POUR ÉVITER LES CHOC ÉLECTRIQUES, INTRODUIRE LA LAME LA PLUS LARGE DE LA FICHE DANS LA BORNE CORRESPONDANTE DE LA PRISE ET POUSSER JUSQU'AU FOND.**

# PRÉCAUTIONS

## EMPLACEMENT

Pour que votre appareil fonctionne de façon satisfaisante et sûre, rappelez-vous ce qui suit lorsque vous choisissez où l'installer:

- Protégez-le de la lumière solaire directe et éloignez-le des sources de chaleur intense.
- Évitez les endroits poussiéreux ou humides.
- Évitez les endroits insuffisamment ventilés, afin de dissiper correctement la chaleur. Ne bouches pas les trous d'aération en haut et en bas de l'appareil. Ne placez pas l'appareil sur un tapis pour ne pas boucher les trous d'aération.
- Installez l'appareil à l'horizontale.
- Évitez les endroits sujets à de fortes vibrations.
- Ne placez pas l'appareil près de champs magnétiques forts.
- Évitez de transporter l'appareil entre deux endroits ayant des températures très différentes.
- Retirez bien le disque et débranchez le cordon d'alimentation de la prise avant de transporter l'appareil.

## POUR ÉVITER LES RISQUES D'ÉLECTROCUTION ET D'INCENDIE

- Ne touchez pas le câble d'alimentation électrique avec les mains humides.
- Ne tirez pas sur le câble d'alimentation électrique pour débrancher l'appareil d'une prise de C.A. Saisissez-le par la fiche.
- Si, par accident, vous renversez de l'eau sur l'appareil, débranchez-le immédiatement et apportez-le au service après-vente pour le faire réparer.
- N'introduisez ni doigts ni objets dans le plateau de l'appareil.
- Ne placez aucun objet directement au-dessus de l'appareil.

## AVERTISSEMENT

De l'humidité provoquée par de la condensation risque d'apparaître à l'intérieur de l'appareil lorsque ce dernier est déplacé d'une pièce froide à une pièce chauffée, lorsqu'une pièce froide est chauffée ou lorsque les conditions d'humidité sont élevées. Si vous faites fonctionner l'appareil dans ces conditions, la vidéocassette et l'appareil seront endommagés. Par conséquent si des condensats se forment à l'intérieur de l'appareil, mettez-le en courant et laissez l'appareil sécher pendant au moins 2 heures.

## INFORMATION IMPORTANTE SUR LES DROITS D'AUTEURS

L'enregistrement ou l'utilisation non-autorisé d'émissions télévisées, de vidéocassette, de films ou de tout autre matériel protégé par la loi sur les droits d'auteurs est illégal. Nous n'assumons aucune responsabilité pour une reproduction non-autorisée qui serait réalisée, ainsi que toute utilisation ou toute action qui viendrait enfreindre la loi sur les droits d'auteurs des propriétaires.

**AVERTISSEMENT du FCC- Cet appareil peut créer ou utiliser des fréquences radio. Toute modification apportée à cet appareil est susceptible de causer des interférences dangereuses à moins d'être expressément autorisée par le mode d'emploi. L'utilisateur risque de perdre le droit d'utiliser cet appareil s'il effectue une modification non autorisée.**

## INTERFÉRENCES TÉLÉ-RADIO

Cet appareil a été essayé et déclaré conforme aux prescriptions sur les dispositifs numériques de Classe B, conformément à la Partie 15 du règlement de la FCC.

Ces prescriptions ont pour but de protéger correctement les installations domestiques contre les interférences dangereuses.

Cet appareil crée, utilise et peut émettre un rayonnement causé par la fréquence radioélectrique et, à moins d'être installé et utilisé conformément aux instructions, il peut en outre causer des interférences pouvant gêner les communications radio.

Cependant, il est impossible de garantir que des interférences ne se produisent sur certaines installations.

Si cet appareil cause des interférences qui nuisent à la réception télé ou radio, vérifiables en allumant et en éteignant le récepteur, l'utilisateur peut résoudre le problème en appliquant l'une des mesures suivantes :

- 1) Réorienter ou replacer l'antenne de réception.
- 2) Augmenter la distance entre l'appareil et le récepteur.
- 3) Brancher l'appareil sur une prise d'un circuit différent de celui sur lequel le récepteur est branché.
- 4) S'adresser au revendeur ou à un technicien radio/télé qualifié.

Le numéro de série de cet article se trouve au dos de l'appareil. Aucun autre appareil n'a le même numéro de série que le vôtre. Inscrivez ce numéro ainsi que les autres informations vitales dans ce guide et conservez celui-ci comme preuve d'achat; vous faciliterez ainsi l'identification de votre appareil en cas de vol. Les numéros de série ne sont pas archivés.

Date de l'achat	
Revendeur	
Adresse du revendeur	
N° de téléphone du revendeur	
N° de modèle	
N° de série	



# TABLE DES MATIÈRES

■ <b>MESURES DE SÉCURITÉ IMPORTANTES</b> .2	■ <b>LECTURE</b> .....18
■ <b>PRÉCAUTIONS</b> .....4	LECTURE NORMALE .....18
EMPLACEMENT .....4	RÉGLAGE DE L'ALIGNEMENT .....18
POUR ÉVITER LES RISQUES	IMAGE FIXE .....18
D'ÉLECTROCUTION ET D'INCENDIE ....4	■ <b>LECTURE SPÉCIALE</b> .....19
AVERTISSEMENT .....4	LECTURE DE VIDÉOCASSETTE DE
■ <b>TABLE DES MATIÈRES</b> .....5	LOCATION .....19
■ <b>CARACTÉRISTIQUES</b> .....6	LECTURE RÉPÉTÉE AUTOMATIQUE ....19
■ <b>ACCESSOIRES AVEC L'APPAREIL</b> .....6	■ <b>RECHERCHE</b> .....20
■ <b>COMMANDES ET FONCTIONS</b> .....7	REMISE À ZÉRO .....20
MISE EN PLACE DES PILES .....8	RECHERCHE D'IMAGE .....20
■ <b>PRÉPARATION À L'USAGE</b> .....9	RECHERCHE HORAIRE .....20
CONNEXION D'ANTENNE/CÂBLE .....9	■ <b>CARACTÉRISTIQUES SPÉCIALES</b> .....21
UTILISATION DES PRISES A/V D'AVANT ...10	COMPTEUR DE BANDE EN TEMPS RÉEL .21
■ <b>FONCTIONNEMENT ET RÉGLAGE DU</b>	REMOBINAGE-ÉJECTION AUTOMATIQUE .21
<b>TÉLÉVISEUR</b> .....10	■ <b>ENREGISTREMENT</b> .....21
VISIONNAGE D'UNE	ENREGISTREMENT NORMAL .....21
ÉMISSION TÉLÉVISÉE .....10	SAUT DE SCÈNES INDÉSIRABLES
RÉGLAGE DE L'IMAGE .....11	PENDANT L'ENREGISTREMENT .....21
MODE JEU VIDÉO .....11	ECS (Enregistrement par Commande Simple) .22
DÉMAGNÉTISATION .....11	COPIE D'UNE VIDÉOCASSETTE
MINUTERIE RÉVEIL .....11	(requiert un magnétoscope ou un camescope) .22
MINUTERIE SOMMEIL .....12	■ <b>ENREGISTREMENT AVEC MINUTERIE</b> ..23
SYSTÈME DE SOUS-TITRES .....12	ENREGISTREMENT AUTOMATIQUE AVEC
RÉGLAGE DES CANAUX .....12	MINUTERIE .....23
RÉGLAGE DE L'HORLOGE	RETOUR AUTOMATIQUE .....24
(AUTO/MANUEL) .....13	■ <b>AFFICHAGE À L'ÉCRAN</b> .....25
HEURE D'ÉTÉ .....15	■ <b>DÉSIGNATIONS DES CANAUX CÂBLÉS</b> ..25
LANGAGE DU MENU .....15	■ <b>GUIDE DE RECHERCHE DES PANNES</b> ..26
RÉGLAGE CIRCUIT V .....16	■ <b>FICHE TECHNIQUE</b> .....27
■ <b>VIDÉOCASSETTE</b> .....17	■ <b>ENTRETIEN</b> .....27
	■ <b>GARANTIE LIMITÉE</b> .....Couverture de dos



## REMARQUE CONCERNANT LE RECYCLAGE

Les piles ne doivent jamais être jetées ou incinérées mais mises au rebut conformément aux règlements locaux concernant les déchets chimiques.

# CARACTÉRISTIQUES

- **Télécommande à infrarouge**
- **Affichage à l'écran du menu en trois langues sélectionnables : anglais, espagnol ou français**
- **Compteur en temps réel** – Affiche le temps écoulé de l'enregistrement ou de la lecture en heures, minutes et secondes. Le symbole «←» s'affiche quand la cassette est rembobinée au-delà de la position «0:00:00».
- **Récepteur synthétiseur à fréquence PLL avec 181 chaînes sélectionnables et rappel direct des stations** – (Un convertisseur peut être nécessaire pour visualiser les chaînes câblées brouillées.)
- **Réglage automatique de l'horloge** – Vous permet de régler la fonction de l'horloge à partir d'une station de télédiffusion PBS.
- **Décodeur de sous-titrage** – Vous pouvez regarder des programmes de télévision, films, informations, cassettes préenregistrées etc. spécialement marqués (cc) avec affichage des sous-titres du dialogue ou de texte ajouté au programme.
- **Mode jeux vidéo** – L'appareil permet de présenter une image adaptée aux jeux vidéo.
- **Système de mise en marche/arrêt automatique** – Allume automatiquement l'appareil quand vous insérez une vidéocassette, l'éteint après le rembobinage automatique et éjecte quand le début de la cassette est atteint.
- **Rembobinage automatique quand la fin de la cassette est atteinte** (Cette fonction n'est pas active lorsque vous utilisez l'enregistrement avec minuterie.)
- **Recherche d'image à 2 niveaux** – Vous pouvez regarder un programme vidéo à grande vitesse ou à super grande vitesse en avant ou en arrière en mode LP et SLP. En mode SP, seule la grande vitesse est disponible.
- **Il y a trois vitesses de lecture : SP/LP/SLP**
- **Il y a deux vitesses d'enregistrement : SP/SLP**
- **Nettoyage automatique des têtes** – Nettoie automatiquement les têtes vidéo quand vous insérez ou retirez une vidéocassette.
- **Remise à zéro** – La cassette retourne au point 0:00:00 du compteur lors de la lecture arrière ou avant rapide.
- **Lecture fixe** – Faites un arrêt sur image à tout moment pour regarder attentivement une scène particulière.
- **Alignement numérique automatique (ANA)** – Règle automatiquement l'alignement de chaque cassette que vous regardez.
- **Mode de lecture location** – Améliore la qualité d'image des cassettes abîmées, comme les cassettes de location.
- **Répétition automatique** – Vous permet de répéter la lecture d'une cassette indéfiniment sans avoir à appuyer sur [PLAY/▲].
- **Recherche chronométrique** – Permet de régler l'appareil pour qu'il avance la cassette en saisissant la période de lecture que vous voulez sautez.
- **ECS (Enregistrement par Commande Simple)** – Un enregistrement immédiat à temps déterminé de 30 à 480 minutes est possible en appuyant sur [REC/OTR].
- **1 an, 8 événements (y compris les enregistrements quotidiens et hebdomadaires avec minuterie)** – La minuterie intégrée permet d'enregistrer jusqu'à 8 programmes à différents moments sur différentes chaînes jusqu'à une année à l'avance. La minuterie quotidienne permet d'enregistrer des programmes diffusés quotidiennement et la minuterie hebdomadaire permet d'enregistrer des programmes une fois par semaine jusqu'à la fin de la cassette.
- **Retour automatique** – Quand l'enregistrement avec minuterie est terminé, l'appareil peut retourner au début de l'enregistrement.
- **Minuterie de veille** – Permet d'allumer et d'éteindre l'appareil automatiquement au moment désiré.
- **Extension de programmes avec minuterie** – Permet de modifier l'horaire lors d'un enregistrement automatique avec minuterie.
- **CIRCUIT V** – Permet aux parents d'empêcher leurs enfants de voir des émissions inappropriés sur le téléviseur.

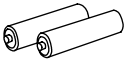
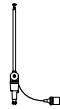
## ACCESSOIRES AVEC L'APPAREIL

<p>Télécommande</p> <p>Pièce no. (N0150UD ou N0107UD)</p> 	<p>2 piles de type AA</p> 	<p>Antenne tige</p> <p>Pièce no. (0EMN00673, 0EMN01599 ou 0EMN01755)</p> 	<p>Guide d'utilisation</p>  <p>Pièce no. (1EMN20749)</p>
---	---	--	---

- Si ces accessoires doivent être remplacés, consultez PART NO. sous les illustrations et appelez notre ligne d'assistance indiquée sur la couverture.
- Selon votre système d'antenne, il vous faudra peut-être différents types de combineurs (mélangeur) ou séparateurs (diviseur). Contactez votre magasin d'électronique pour ces produits.
- Nous vous conseillons de ne pas utiliser de télécommande universelle avec cet appareil car vous ne pourriez pas utiliser toutes les fonctions de cet appareil avec une telle commande. Cependant, si vous décidez quand même d'en utiliser une, vous devez savoir que le code numérique de programmation d'une télécommande universelle correspondant à l'appareil risque de ne pas fonctionner. Dans ce cas, il sera nécessaire de contacter le fabricant de la télécommande universelle pour résoudre ce problème.

# COMMANDES ET FONCTIONS

## - PANNEAU FRONTAL -

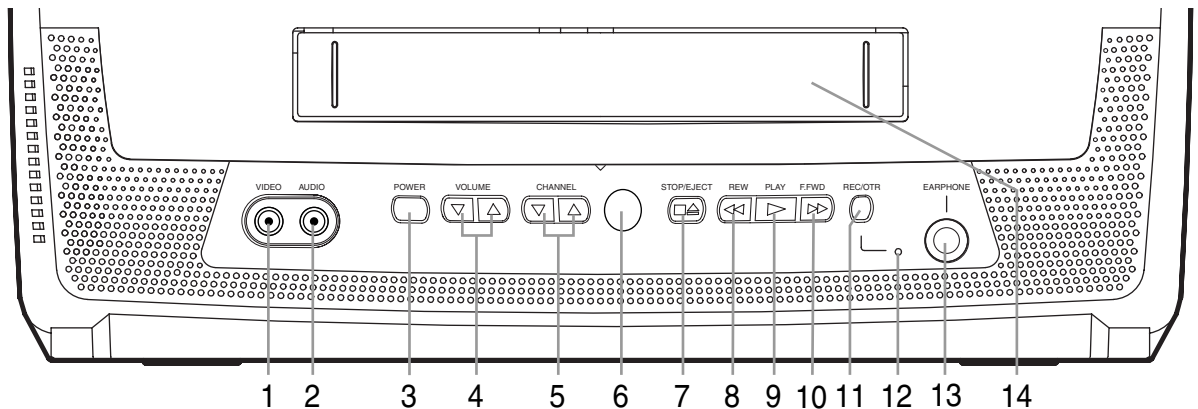

## - TÉLÉCOMMANDE -

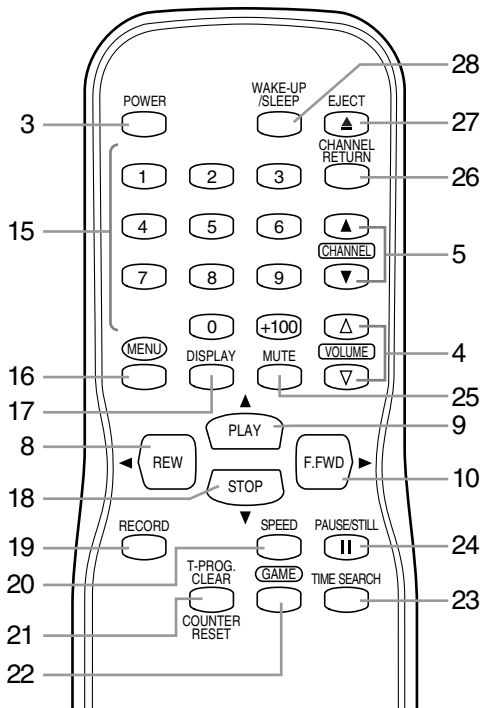

- 1 **Prise d'entrée VIDEO** – Connectez à la prise de sortie vidéo d'une caméra vidéo ou d'un magnétoscope.
- 2 **Prise d'entrée AUDIO** – Connectez à la prise de sortie audio d'une caméra vidéo ou d'un magnétoscope.
- 3 **Touche POWER** – Appuyez pour allumer ou éteindre l'appareil. Appuyez pour activer l'enregistrement avec minuterie.
- 4 **Touche VOLUME**  $\Delta/\nabla$  – Appuyez pour régler le volume sonore.
- 5 **Touche CHANNEL**  $\Delta/\nabla$  – Appuyez pour sélectionner une chaîne désirée à regarder ou enregistrer.

**Réglage de l'alignement** – Appuyez pour minimiser le "bruit vidéo" (lignes ou points sur l'écran) lors de la lecture. (Voir la page 18.)

- 6 **Fenêtre du capteur de télécommande** – Capte le signal infrarouge de la télécommande.
- 7 **Touche STOP/EJECT**  $\square/\triangle$  – Appuyez pour arrêter le défilement de la bande. Appuyez en mode d'arrêt pour retirer la cassette de l'appareil.
- 8 **Touche REW**  $\lll$  – Appuyez pour rembobiner la cassette ou visionner l'image rapidement en mode de lecture arrière rapide. (Recherche en marche arrière)
- Touche**  $\blacktriangleleft$  – (Télécommande)
  - Appuyez pour sélectionner un mode dans le menu de configuration.
- 9 **PLAY**  $\triangleright$  **button** – Démarre la lecture de la cassette.
- Touche**  $\blacktriangle$  – (Télécommande)
  - Appuyez pour sélectionner un mode ou un numéro dans le menu de configuration.
- 10 **Touche F.FWD**  $\ggg$  – Appuyez pour faire avancer la cassette visionner l'image rapidement en mode de lecture avant rapide. (Recherche en marche avant)
- Touche**  $\blacktriangleright$  – (Télécommande)
  - Appuyez pour déterminer votre sélection et procéder à l'étape suivante dans le menu de configuration.
- 11 **Touche REC/OTR** – Appuyez pour démarrer l'enregistrement manuel. Appuyez plusieurs fois pour démarrer l'enregistrement par commande simple. (ECS)
- 12 **Indicateur d'enregistrement** – Clignote pendant l'enregistrement. S'allume en mode d'attente pour l'enregistrement avec minuterie.
- 13 **Prise EARPHONE** – Branchez des écouteurs (non fournis) sur cette prise afin d'écouter sans déranger votre entourage. Cette prise monaurale mesure 1/8" (3,5 mm) de diamètre.
- 14 **Logement de vidéocassette**

## - PANNEAU ARRIÈRE -

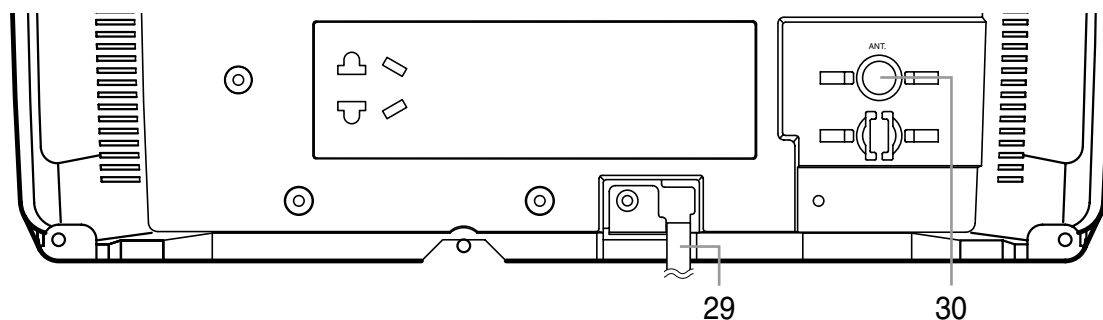

- 15 Touches numériques** – Appuyez pour sélectionner une chaîne désirée à regarder ou enregistrer. Pour sélectionner la chaîne à un chiffre, appuyez d'abord [0] et puis [1] à [9].  
**Touche +100** – Lors de la sélection de chaîne de la câblodistribution dont le numéro est plus de 99, appuyez d'abord sur cette touche, puis deux chiffres. (Pour la sélection de la chaîne 125, appuyez sur [+100] d'abord puis [2] et [5].)
- 16 Touche MENU** – Appuyez pour entrer ou quitter le menu de configuration.
- 17 Touche DISPLAY** – Affiche le compteur ou le numéro du canal actuel et l'heure actuelle à l'écran. (Voir la page 25.)
- 18 Touche STOP** – Appuyez pour arrêter le mouvement de la vidéocassette.  
**Touche ▼** – (Télécommande)  
• Appuyez pour sélectionner un mode ou un numéro dans le menu de configuration.
- 19 Touche RECORD** – Appuyez pour démarrer l'enregistrement manuel.
- 20 Touche SPEED** – Appuyez pour choisir la vitesse d'enregistrement souhaitée:SP/SLP.
- 21 Touche T-PROG. CLEAR** – Appuyez pour annuler un réglage de programme avec minuterie. (Voir la page 24.)
- Touche COUNTER RESET** – Appuyez pour remettre le compteur à 0:00:00.
- 22 Touche GAME** – Appuyez pour activer les modes de Jeu vidéo et de entrée externe à la fois. (Voir la page 11.)
- 23 Touche TIME SEARCH** – Appuyez pour activer le mode Rechercher Horaire.
- 24 Touche PAUSE/STILL II** – Appuyez pour arrêter temporairement la vidéocassette lors de l'enregistrement ou pour voir l'image figée lors de la lecture.
- 25 Touche MUTE** – Assourdit le son. Appuyez à nouveau pour rétablir le son.
- 26 Touche CHANNEL RETURN** – Appuyez pour retourner à la chaîne regardée précédemment. Appuyez de nouveau pour rétablir la chaîne actuelle.
- 27 Touche EJECT ▲** – Appuyez en mode d'arrêt pour retirer la cassette de l'appareil.
- 28 Touche WAKE-UP/SLEEP** – Appuyez pour régler la Minuterie Réveil ou Sommeil. (Voir la page 11 ou 12.)
- 29 Cordon d'alimentation** – À brancher sur une prise de CA. ordinaire.(120V/60 Hz). (Voir la page 10.)
- 30 Prise ANT.** – Raccordez une antenne, un réseau câblé ou un système satellite. (Voir la page 9.)

## MISE EN PLACE DES PILES

- 1)Ouvrez le couvercle du logement des piles en pressant le couvercle de la télécommande dans le sens de la flèche.
- 2)Insérez deux piles stylo «AA» dans le logement en respectant les polarités (+/-) indiquées.
- 3)Refermez le couvercle.

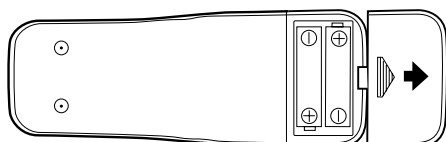

### [PRÉCAUTIONS CONCERNANT LES PILES]

- Respectez bien les polarités indiquées dans le logement des piles. Les piles inversées pourraient endommager l'appareil.
- Ne mélangez pas différents types de piles (par ex. alcaline et carbone-zinc) ou des piles neuve et ancienne.
- Si l'appareil doit rester inutilisé pendant une période prolongée, retirez les piles pour éviter tout dommage ou blessure suite à la fuite des piles.
- N'essayez pas de recharger des piles qui ne sont pas prévues pour être rechargées; la surchauffe et la rupture seraient possibles.

# PRÉPARATION À L'USAGE

## CONNEXION D'ANTENNE/CÂBLE

Branchez le câble d'entrée dans la prise ANT. à l'arrière de l'appareil. Si votre service télécâble vous fournit une boîte de convertisseur ou si vous utilisez un système satellite, connectez la boîte avec l'appareil comme indiqué ci-dessous.

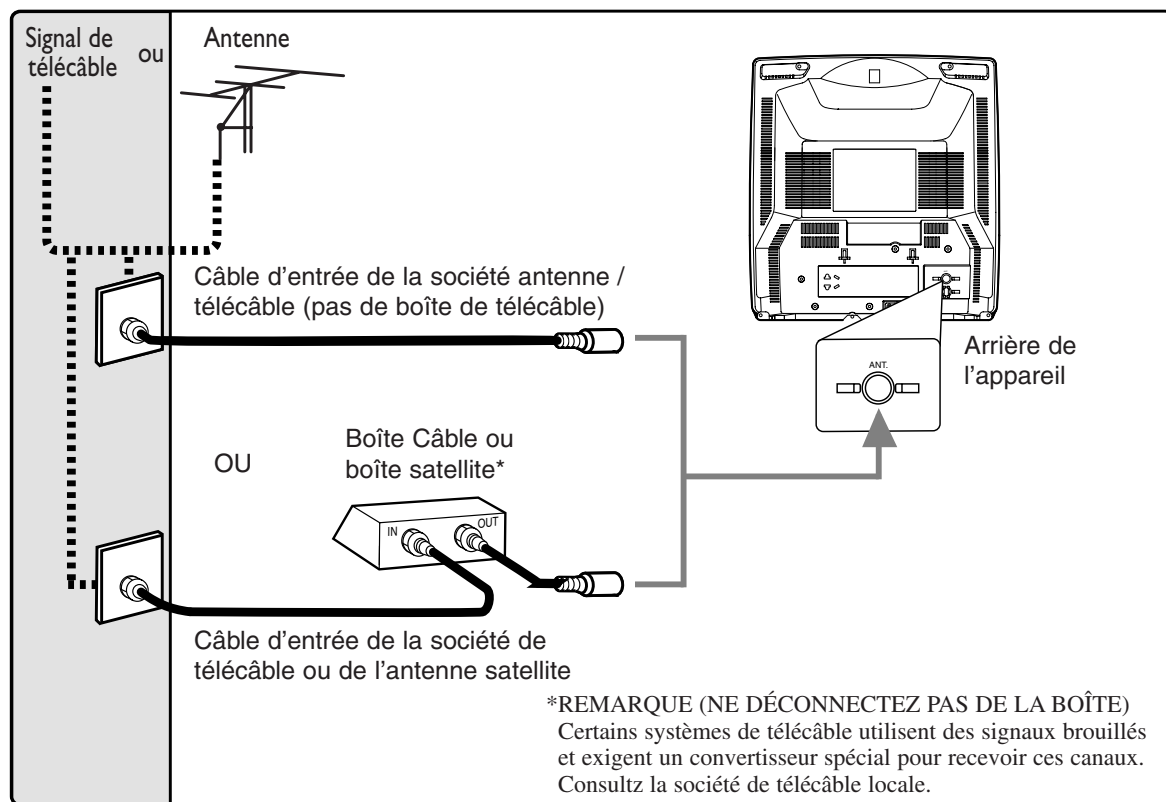

### Remarque à l'installateur du système CATV :

Nous tenons à rappeler à l'attention des installateurs de télécâble l'article 820-40 du NEC qui prescrit les lignes directrices pour effectuer une mise à la terre correcte et en particulier que la mise à la masse du câble doit être branchée sur le système de mise à la terre de l'immeuble près du point d'entrée du câble.

### REMARQUE :

Avant de connecter l'antenne dans la prise ANT. de l'appareil, vérifiez que la broche n'est pas courbée. Si elle n'est pas droite, redressez-la comme indiqué sur l'illustration, puis insérez la broche dans la prise ANT. de l'appareil.

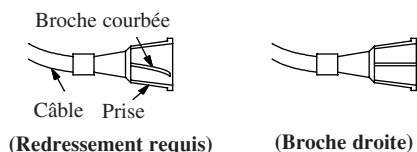

### Connexion de l'antenne tige :

Vous pouvez utiliser l'antenne tige (fournis) si le câble distribué n'est pas disponible.

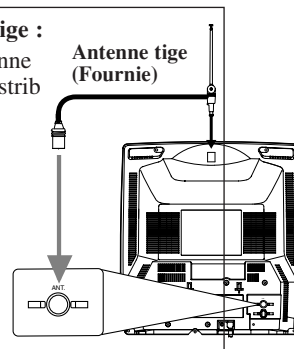

- Par mesure de sécurité et pour éviter d'endommager l'appareil, débranchez le câble d'antenne de la prise ANT. avant de déplacer l'appareil.

## UTILISATION DES PRISES A/V D'AVANT

Quand vous regardez un programme enregistré sur une autre source (magnétope ou vidéocaméra), utilisez les prises d'entrée AUDIO/VIDEO à l'avant de l'appareil. Connectez les fiches Audio/Vidéo d'une autre source aux prises AUDIO et VIDEO de l'appareil.

Puis appuyez sur [CHANNEL ▲/▼] jusqu'à ce que «AUX» s'affiche.

AUX

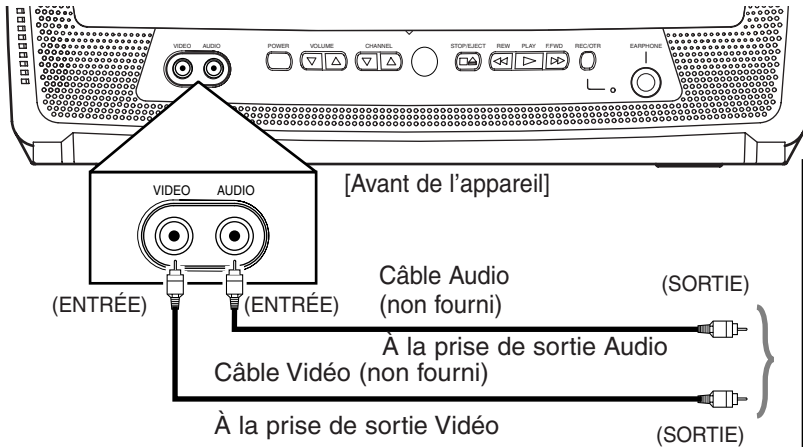

ex.  
magnétope ou  
vidéocaméra, etc.

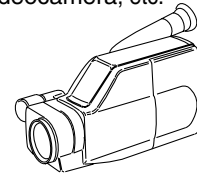

## FONCTIONNEMENT ET RÉGLAGE DU TÉLÉVISEUR

### VISIONNAGE D'UNE ÉMISSION TÉLÉVISÉE

#### 1 Mise en circuit de l'appareil

Branchez le cordon d'alimentation de l'appareil dans une prise murale standard.

#### REMARQUE :

- Si des chiffres apparaissent dans le coin de l'écran, appuyez sur [POWER] sans débrancher le cordon.

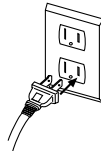

#### 2 Mise sous tension

Appuyez sur [POWER] pour mettre l'appareil sous tension.

#### 3 Sélection d'un numéro de canal

Appuyez sur [CHANNEL ▲/▼] ou les **Touches numériques** pour sélectionner le numéro de canal souhaité.

#### Remarques sur l'emploi des touches numériques :

- Vous devez faire précéder les numéros de canal d'un chiffre d'un zéro (par exemple : 02, 03, 04 etc.).
- À la sélection de canaux câblés supérieurs à 99, appuyez d'abord sur [+100], puis faites les deux derniers chiffres. (Exemple : pour sélectionner la canal 125, appuyez d'abord sur [+100], puis faites [2] et [5].)

#### 4 Réglage du son

Appuyez sur [VOLUME ▲/▼] pour régler le volume.

Appuyez sur [MUTE] pour assourdir instantanément le son.

Appuyez à nouveau pour rétablir le niveau sonore précédent.

VOLUME 20

### VISIONNAGE D'UN CANAL CÂBLÉ OU SATELLITE

- Si l'appareil est raccordé à un boîtier de câblotvision ou un boîtier satellite, appuyez sur [CHANNEL ▲/▼] pour sélectionner CH3 ou CH4 selon le réglage de canal de sortie de l'appareil, et sélectionnez le canal souhaité à ce dispositif.

### VISIONNAGE D'UNE ENTRÉE EXTÉRIEURE

- Quand un équipement extérieur est connecté aux prises d'entrée AUDIO/VIDEO, appuyez **plusieurs fois** sur [CHANNEL ▲/▼] jusqu'à l'apparition de «AUX» à l'écran.



## RÉGLAGE DE L'IMAGE

Les commandes de l'image – **LUMINOSITÉ, CONTRASTE, COULEUR, TEINTE** et **NETTETÉ** – sont pré-réglées aux spécifications de l'usine. Bien que ce soient ordinairement les meilleurs réglages, il vous faudra peut-être effectuer certains ajustements pour obtenir une image plus naturelle.

### REMARQUE :

- Quand le Réglage de l'image est ajusté, le mode Jeux vidéo sera annulé.

### Vérifiez que ...

- L'appareil doit être sous tension.

#### 1 Sélection de la fonction «RÉGLAGE DE L'IMAGE»

Appuyez sur [MENU] de la télécommande.

Appuyez sur [PLAY/▲] ou [STOP/▼] jusqu'à ce que la flèche pointe les mots «RÉGLAGE DE L'IMAGE» à l'écran.

Puis appuyez sur [F.FWD/▶].



#### 2 Sélection du paramètre à régler

Appuyez sur [PLAY/▲] ou [STOP/▼] jusqu'à l'apparition de la commande.

LUMINOSITÉ  
 CONTRASTE  
 COULEUR  
 TEINTE  
 NETTETÉ

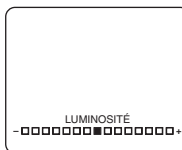

#### 3 Ajustement du réglage

Appuyez sur [REW/◀] ou [F.FWD/▶] pour ajuster au niveau souhaité dans les 5 secondes.

	REW/◀	F.FWD/▶
LUMINOSITÉ	diminue	augmente
CONTRASTE	diminue	augmente
COULEUR	plus pâle	plus vive
TEINTE	plus rouge	plus vert
NETTETÉ	plus floue	plus claire

- Même en cas de panne de courant, l'appareil maintiendra ces ajustements en mémoire.

## MODE JEU VIDÉO

Cette fonction permet de réduire le contraste de l'écran de téléviseur de manière à convenir pour utiliser des jeu vidéo.

**REMARQUE :** ce mode **NE** peut **PAS** être sélectionné lorsqu' l'enregistrement est en cours.

Appuyez sur [GAME] sur la télécommande. «JEU» apparaîtra dans sur l'écran.

Quand vous appuyez sur [GAME];

- L'appareil se met en circuit automatiquement s'il était éteint.
- L'appareil se met en mode d'entrée externe automatiquement.

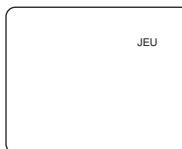

## ANNULATION DU MODE JEU VIDÉO

Appuyez sur [GAME] ou sur [CHANNEL ▲/▼] sur la télécommande.

## DÉMAGNÉTISATION

Ce téléviseur est doté d'un circuit de démagnétisation qui éliminera les erreurs de couleur sur l'écran qui proviennent d'un magnétisme excessif dû à la trop grande proximité d'équipements du téléviseur. Ce circuit est conçu pour opérer une fois au branchement de l'appareil. **Si des erreurs de couleur minimales apparaissent localement sur l'écran, débranchez le téléviseur environ 30 minutes.** Au rebranchement, le circuit de démagnétisation opérera une fois pour les éliminer. Répétez cette procédure chaque fois que l'écran du téléviseur est accidentellement magnétisé ou au déplacement et à la réinstallation du téléviseur.

## MINUTERIE RÉVEIL

La fonction Minuterie Réveil permet de programmer à l'avance une mise en circuit de l'appareil sans utilisation de [POWER].

### REMARQUES :

- Vous devez utiliser la télécommande pour effectuer les opérations suivantes.
- L'horloge de l'appareil doit être mis à l'heure auparavant.
- Si vous souhaitez sélectionner [CASS], il faut mettre une vidéocassette dans l'appareil. La lecture de vidéocassette se mettra automatiquement à l'heure souhaitée.

#### 1 Activez la fonction «MINUTERIE RÉVEIL»

Appuyez sur [WAKE-UP/SLEEP] une fois, et vérifiez que «EF/HF» sont pointés.

Appuyez sur [REW/◀] ou [F.FWD/▶] jusqu'à l'indication «EF» apparaisse.

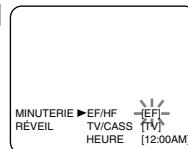

#### 2 Sélectionnez «TV» ou «CASS»

Appuyez sur [PLAY/▲] ou [STOP/▼] jusqu'à l'indication «TV/CASS» soit pointée.

Appuyez sur [REW/◀] ou [F.FWD/▶] pour sélectionner «TV» ou «CASS».

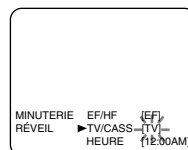

#### 3 Réglez la durée de réveil

Appuyez sur [PLAY/▲] ou [STOP/▼] jusqu'à l'indication «HEURE» soit pointée.

Appuyez sur [REW/◀] ou [F.FWD/▶] jusqu'à le temps désiré de réveil apparaisse.

Chaque fois que vous appuyez sur cette touches la durée programmée est ajoutée (ou enlevée) de 10 minutes.

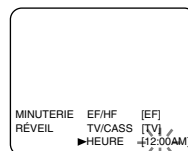

#### 4 Quittez le mode de Minuterie Réveil

Appuyez sur [MENU] pour revenir au mode TV.

## ANNULATION DE MINUTERIE RÉVEIL

Sélectionnez «HF» à l'étape 1.

## MINUTERIE SOMMEIL

La fonction Minuterie Sommeil met l'appareil hors tension sans utiliser [POWER] après une période de temps préfixée.

### REMARQUE :

- Cette fonction est inopérante en mode d'enregistrement.

### 1 Appelez le réglage «MINUTERIE SOMMEIL»

Appuyez plusieurs fois sur [WAKE-UP/SLEEP] jusqu'à ce que «MINUTERIE SOMMEIL» apparaisse.

### 2 Réglez la durée de sommeil

Appuyez sur [PLAY/▲], [STOP/▼], [REW/◀] ou [F.FWD/▶] jusqu'à ce que la durée apparaisse.

Chaque pression additionnelle augmente l'heure de 30 minutes jusqu'à un maximum de 120 minutes.

MINUTERIE SOMMEIL [2:00]

Appuyez sur [MENU] pour quitter le réglage de la Minuterie Sommeil.

## ANNULATION DE LA MINUTERIE DE SOMMEIL

Appuyez sur [WAKE-UP/SLEEP] jusqu'à ce que «MINUTERIE SOMMEIL» apparaisse. Appuyez sur [PLAY/▲], [STOP/▼], [REW/◀] ou [F.FWD/▶] jusqu'à ce que «HF» apparaisse.

## SYSTÈME DE SOUS-TITRES

Cet appareil vous permet de visionner des émissions télévisées marquées (cc), des films, des informations et des cassettes préenregistrées avec affichage de sous-titres ou du texte de la bande sonore.

**Mode d'affichage des sous-titres :** Vous pouvez visionner des téléfilms, des films et les informations avec les sous-titres des dialogues et le contenu des informations.

**Mode d'affichage du texte :** Vous pouvez visionner un texte informatif couvrant la moitié de l'écran.

**1-2 :** Vous pouvez obtenir ces sous-titres ou le texte informatif en sélectionnant «1» ou «2». Les sous-titres «2» sont ordinairement utilisés pour une seconde langue, si disponible.

### REMARQUES :

- Toutes les émissions ne sont pas diffusées avec des sous-titres. Cet appareil a été conçu pour vous offrir des sous-titres sans erreur par des signaux d'antenne, de câble et de magnétoscope de haute qualité. Par conséquent, des signaux de mauvaise qualité peuvent se traduire par des sous-titres erronés ou pas de sous-titres du tout. Les conditions ordinaires du signal qui peuvent provoquer des sous-titres erronés sont énumérées ci-dessous :

- Bruit d'allumage de voiture
- Bruit de balais de moteur électrique
- Réception faible parasitée sur l'écran
- Réception de signal multiplex présentant des dédoublements ou un vacillement causé par un avion.
- Lecture d'une cassette vidéo à enregistrements de mauvaise qualité ou usée.

- Si l'appareil affiche une boîte noire à l'écran, cela signifie qu'il est en mode d'affichage de texte (TEXT). Libérez l'écran en sélectionnant [S-TIT1], [S-TIT2] ou [HF].

### Vérifiez que ...

- L'appareil doit être sous tension.

### 1 Sélectionnez la fonction «S-TITRES»

Appuyez sur [MENU].

Appuyez sur [PLAY/▲] ou [STOP/▼] pour pointer sur «S-TITRES».

— MENU —

PROG. EN DIFFÉRÉ  
RÉGLAGE DE L'IMAGE  
RÉGLAGE DE L'HORLOGE  
RÉGLAGE DES CANAUX  
RÉGLAGES DE L'USAGER  
RÉGLAGE CIRCUIT V  
LANGAGE (FRANÇAIS)  
▶ S-TITRES (HF) —  
REMISE À ZÉRO  
RECH. CHRONOMÉTRIQUE

### 2 Sélection du mode d'affichage de sous-titres approprié

Appuyez plusieurs fois sur [REW/◀] ou [F.FWD/▶] jusqu'à ce que le menu de sous-titres souhaité apparaisse. ([S-TIT1], [S-TIT2], [TEXT1] ou [TEXT2])

— MENU —

PROG. EN DIFFÉRÉ  
RÉGLAGE DE L'IMAGE  
RÉGLAGE DE L'HORLOGE  
RÉGLAGE DES CANAUX  
RÉGLAGES DE L'USAGER  
RÉGLAGE CIRCUIT V  
LANGAGE (FRANÇAIS)  
▶ S-TITRES (S-TIT1) —  
REMISE À ZÉRO  
RECH. CHRONOMÉTRIQUE

### 3 Quittez le mode de réglage des sous-titres

Appuyez sur [MENU] pour revenir au mode TV.

### REMARQUE :

- Même en cas de panne de courant, l'appareil conservera cette fonction en mémoire.

## ANNULATION DU SYSTÈME DE SOUS-TITRES

Répétez les étapes 1 et 2 et sélectionnez [HF] avec [REW/◀] ou [F.FWD/▶]. Puis appuyez sur [MENU] pour revenir au mode TV.

## RÉGLAGE DES CANAUX

### Vérifiez que ...

- L'appareil est sous tension.

## PROGRAMMATION AUTOMATIQUE DES CANAUX

Comme réglage initial, l'appareil a mémorisé tous les canaux, y compris ceux non disponibles dans votre région. Cette fonction mémorise automatiquement seulement les canaux disponibles.

### 1 Sélectionnez «RÉGLAGE DES CANAUX»

Appuyez sur [MENU].

Appuyez sur [PLAY/▲] ou [STOP/▼] pour pointer sur «RÉGLAGE DES CANAUX», puis appuyez sur [F.FWD/▶].

— MENU —

PROG. EN DIFFÉRÉ  
RÉGLAGE DE L'IMAGE  
RÉGLAGE DE L'HORLOGE  
▶ RÉGLAGE DES CANAUX  
RÉGLAGES DE L'USAGER  
RÉGLAGE CIRCUIT V  
LANGAGE (FRANÇAIS)  
S-TITRES (HF)  
REMISE À ZÉRO  
RECH. CHRONOMÉTRIQUE

### 2 Démarrez le balayage des canaux

Appuyez sur [PLAY/▲] ou [STOP/▼] pour pointer sur «AUTOPROG. DES CANAUX», puis appuyez sur [F.FWD/▶].

Le syntoniseur balaie et mémorise tous les canaux actifs dans votre région.

— RÉGLAGE DES CANAUX —

AJOUT/SUPP. (CATV)  
▶ AUTOPROG. DES CANAUX

### 3 Après le balayage

Le syntoniseur s'arrête au canal le plus bas disponible.

#### REMARQUES :

- S'il n'y a pas de signal de TV, «PAS DE SIGNAL TV» apparaîtra sur l'écran à la fin de balayage.
- L'appareil peut reconnaître des canaux CATV comme canaux TV si les conditions de réception sont mauvaises. Dans ce cas, vérifiez la connexion de l'antenne et essayez à nouveau «AUTOPROG. DES CANAUX» quand la réception est meilleure.
- **La programmation des canaux en mémoire n'est PAS nécessaire à la connexion à un boîtier de câblotvision ou un boîtier satellite. Sélectionnez simplement le canal pour le boîtier de câblotvision ou l'entrée satellite (ex. CH3) à l'appareil, puis sélectionnez le canal souhaité sur le boîtier de câblotvision ou le boîtier satellite.**

### AJOUT/SUPPRESSION DE CANAUX

Les canaux que vous ne recevez plus ou regardez rarement peuvent être supprimés de la mémoire. (Bien entendu, vous pouvez aussi ajouter des canaux en mémoire.)

#### 1 Sélectionnez «RÉGLAGE DES CANAUX»

Appuyez sur [MENU].

Appuyez sur [PLAY/▲] ou [STOP/▼] pour pointer sur «RÉGLAGE DES CANAUX», puis appuyez sur [F.FWD/▶].

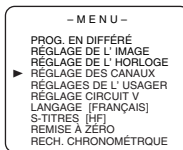

#### 2 Sélectionnez la fonction «AJOUT/SUPP.»

Appuyez sur [PLAY/▲] ou [STOP/▼] pour pointer sur «AJOUT/SUPP.», puis appuyez sur [F.FWD/▶].

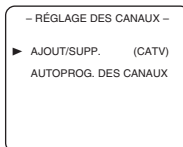

#### 3 Entrez le numéro de canal souhaité

Appuyez sur [PLAY/▲], [STOP/▼] ou les **Touches numériques** jusqu'à l'apparition du canal souhaité. (Vous pouvez aussi appuyer sur [CHANNEL ▲/▼] pour l'entrer.)

- Faites précéder les numéros de canal d'un chiffre d'un zéro (exemple : 02 ... 09).
- À la sélection de canaux câblés supérieurs à 99, appuyez d'abord sur [+100], puis faites les deux derniers chiffres. (Exemple : pour sélectionner le canal 125, appuyez d'abord sur [+100], puis entrez [2] et [5].)

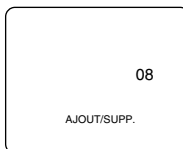

(Exemple : CH8)

#### 4 Supprimez (ou ajoutez) dans la mémoire

Appuyez sur [REW/◀] ou [F.FWD/▶]. Le numéro de canal devient rouge clair. Le canal est supprimé de la mémoire.

- Pour annuler un autre canal, répétez les étapes 3 et 4.
- Si vous appuyez à nouveau sur [REW/◀] ou [F.FWD/▶], le canal est mémorisé.

**Canaux ajoutés : Bleu clair**  
**Canaux supprimés : Rouge clair**

### 5 Quittez le mode de réglage des canaux

Appuyez sur [MENU] pour revenir au mode TV.

#### REMARQUE :

- Pour confirmer que le ou les canaux ont été supprimés ou ajoutés, appuyez sur [CHANNEL ▲/▼].

## RÉGLAGE DE L'HORLOGE (AUTO/MANUEL)

L'horloge doit être réglée correctement pour que l'enregistrement avec minuterie soit possible. Il est suggéré de régler l'horloge manuellement au réglage initial de l'appareil, puis de mettre le réglage automatique de l'horloge qui corrigera périodiquement le réglage, si nécessaire, sur [EF].

#### REMARQUE :

- S'il est impossible de recevoir une station avec signaux horaires, le réglage automatique de l'heure est impossible. Passez alors au réglage manuel.

### RÉGLAGE MANUEL DE L'HORLOGE

Vérifiez que ...

- L'appareil est sous tension.

Dans l'exemple ci-dessous, l'horloge doit être réglée à :

DATE 5 mai 2005  
HEURE DE RÉGLAGE 5:40PM

#### 1 Sélectionnez «RÉGLAGE DE L'HORLOGE»

Appuyez sur [MENU].

Appuyez sur [PLAY/▲] ou [STOP/▼] pour pointer sur «RÉGLAGE DE L'HORLOGE», puis appuyez sur [F.FWD/▶].



#### 2 Sélectionnez «RÉGLAGE MANUEL HORLOGE»

Appuyez sur [PLAY/▲] ou [STOP/▼] pour pointer sur «RÉGLAGE MANUEL HORLOGE», puis appuyez sur [F.FWD/▶].



#### 3 Sélectionnez le mois

Appuyez sur [PLAY/▲] ou [STOP/▼] pour faire apparaître le mois souhaité.

(Exemple : Mai → «05»)

Puis appuyez sur [F.FWD/▶].

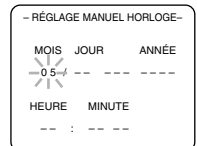

#### 4 Sélectionnez le jour

Appuyez sur [PLAY/▲] ou [STOP/▼] pour faire apparaître le jour souhaité.

(Exemple : 5 → «05»)

Puis appuyez sur [F.FWD/▶].

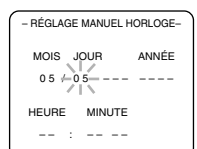

## 5 Sélectionnez l'année

Appuyez sur [PLAY/▲] ou [STOP/▼] pour faire apparaître l'année souhaitée.

(Exemple : «2005»)

Puis appuyez sur [F.FWD/▶].



## 6 Sélectionnez les heures

Appuyez sur [PLAY/▲] ou [STOP/▼] pour faire apparaître les heures souhaitées.

(Exemple : «5», «PM»)

Puis appuyez sur [F.FWD/▶].

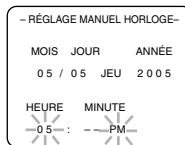

## 7 Sélectionnez les minutes

Appuyez sur [PLAY/▲] ou [STOP/▼] pour faire apparaître les minutes souhaitées.

(Exemple : «40»)

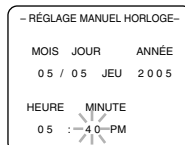

## 8 Démarrez l'horloge

Appuyez sur [MENU].

Bien que les secondes ne soient pas affichées, le comptage commence à 00 seconde à la pression de [MENU]. Utilisez cette fonction pour synchroniser l'horloge au temps correct.

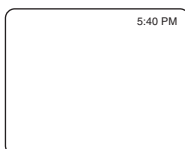

### REMARQUE :

- Au débranchement du cordon d'alimentation ou en cas de panne de courant de plus de 3 secondes, il faudra peut-être refaire le réglage de l'horloge.

## CHANGEMENT DU RÉGLAGE DE L'HORLOGE

Si vous souhaitez changer le réglage,

- 1) Suivez les étapes 1 à 2 à la page 13.
- 2) Sélectionnez le paramètre à changer avec [REW/◀] ou [F.FWD/▶].
- 3) Entrez le chiffre correct avec [PLAY/▲] ou [STOP/▼].
- 4) Appuyez sur [MENU] pour démarrer l'horloge.

### REMARQUE :

- S'il n'y a pas de station PBS locale dans la zone ou sur le système câblé, sélectionnez «RÉG. AUTO HORL.» et appuyez sur [REW/◀] ou [F.FWD/▶] pour mettre cette fonction [HF]. L'ajustement manuel de l'horloge sera alors possible.

## RÉGLAGE AUTOMATIQUE DE L'HORLOGE

### Vérifiez que ...

- L'appareil est sous tension.
- Confirmez que l'appareil reçoit un signal RF (radiofréquence) d'un système d'antenne ou réseau câblé en utilisant la prise ANT. à l'arrière de l'appareil.

### REMARQUES :

- Si un boîtier de convertisseur de câble est utilisé, vérifiez qu'elle est sous tension.
- Vous devez utiliser la télécommande pour effectuer la procédure de réglage de l'horloge.
- Si l'appareil est directement connecté à un boîtier de convertisseur de câble ou un boîtier satellite, la station PBS locale doit être sélectionnée sur le boîtier de câblvision lui-même et l'appareil doit être réglé au canal de sortie du boîtier de convertisseur de câble ou du boîtier satellite (ordinairement le canal 3 ou 4) pour permettre le réglage ou la correction automatique de l'horloge.

## 1 Sélectionnez «RÉGLAGE DE L'HORLOGE»

Appuyez sur [MENU].  
Appuyez sur [PLAY/▲] ou [STOP/▼] pour pointer sur «RÉGLAGE DE L'HORLOGE», puis appuyez sur [F.FWD/▶].

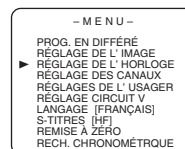

## 2 Réglez «RÉG. AUTO HORL.» à [EF]

Appuyez sur [F.FWD/▶] jusqu'à ce que «RÉG. AUTO HORL. [EF]» apparaisse.

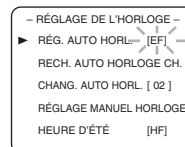

## 3 Démarrez «RECH. AUTO HORLOGE CH.»

Appuyez sur [STOP/▼] pour sélectionner «RECH. AUTO HORLOGE CH.».  
Puis appuyez sur [F.FWD/▶].

- L'appareil commence à chercher la station qui contient le signal de réglage d'horloge automatique. La recherche du signal peut durer jusqu'à 20 secondes par canal.
- Quand la recherche est terminée, «\_ \_» s'affiche en bas à gauche de l'écran.
- Notez le ou les numéros apparaissant à l'écran. Il s'agit de la ou des stations d'horloge automatique de votre région.
- Si aucun numéro n'apparaît à l'écran TV, il n'y a pas de station dans votre région contenant le signal de réglage d'horloge automatique. Ce réglage n'est pas possible. Effectuez le réglage manuel d'horloge de la page 13. Appuyez sur [MENU] pour quitter l'écran.

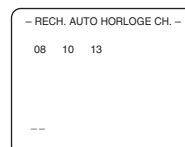
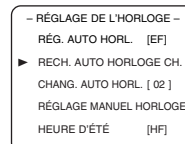

### REMARQUE :

- Pendant RECH. AUTO HORLOGE CH, l'image peut être déformée.



#### 4 Entrez le numéro du canal contenant le signal de réglage d'horloge automatique

Suivez l'étape 1 à la page 14 pour sélectionner le menu «RÉGLAGE DE L'HORLOGE».

Appuyez sur [STOP/▼] pour sélectionner «CHANG. AUTO HORL.».

Appuyez sur [REW/◀] ou [F.FWD/▶] jusqu'à ce que le numéro de la station d'horloge automatique que vous avez marqué à l'étape 3 soit localisé.

Appuyez sur [MENU] pour quitter l'écran.

```
- RÉGLAGE DE L'HORLOGE -
RÉG. AUTO HORL. [EF]
RECH. AUTO HORLOGE CH.
▶ CHANG. AUTO HORL. [45]
RÉGLAGE MANUEL HORLOGE
HEURE D'ÉTÉ [HF]
```

#### 5 Mettre l'appareil hors tension

Une fois l'appareil mis hors tension, il effectuera un contrôle périodiquement et réglera la date et l'heure correctes.

## HEURE D'ÉTÉ

Sélectionnez cette fonction et l'horloge de l'appareil avancera automatiquement d'une heure en avril, et reculera d'une heure en octobre.

Quand l'heure d'été est activée, l'horloge change automatiquement comme suit :

- **Premier dimanche d'avril** : À 2 AM, l'horloge change immédiatement à 3 AM. Toute programmation avec minuterie que vous avez réglée pour entre 2 AM et 3 AM ne sera pas enregistrée.
- **Dernier dimanche d'octobre** : À 2 AM, l'horloge changera immédiatement à 1 AM.

*Vérifiez que ...*

- L'appareil est sous tension.

#### 1 Sélectionnez «RÉGLAGE DE L'HORLOGE»

Appuyez sur [MENU].

Appuyez sur [PLAY/▲] ou [STOP/▼] pour pointer sur «RÉGLAGE DE L'HORLOGE», puis appuyez sur [F.FWD/▶].

```
- M E N U -
PROG. EN DIFFÉRÉ
RÉGLAGE DE L' IMAGE
RÉGLAGE DE L' HORLOGE
▶ RÉGLAGE DES CANAUX
RÉGLAGES DE L' USAGER
RÉGLAGE CIRCUIT V
LANGAGE [FRANÇAIS]
S-TITRES [HF]
REMISE À ZÉRO
RECH. CHRONOMÉTRIQUE
```

#### 2 Réglez «HEURE D'ÉTÉ» à [EF]

Appuyez sur [PLAY/▲] ou [STOP/▼] pour pointer sur «HEURE D'ÉTÉ», puis appuyez sur [REW/◀] ou [F.FWD/▶] jusqu'à ce que [EF] apparaisse.

```
- RÉGLAGE DE L'HORLOGE -
RÉG. AUTO HORL. [EF]
RECH. AUTO HORLOGE CH.
CHANG. AUTO HORL. [02]
RÉGLAGE MANUEL HORLOGE
▶ HEURE D'ÉTÉ [EF]
```

#### 3 Quittez le mode Heure d'été

Appuyez sur [MENU] pour revenir au mode TV.

### ANNULATION DE L'HEURE D'ÉTÉ

Répétez les étapes 1 et 2 et sélectionnez [HF] avec [REW/◀] ou [F.FWD/▶].

## LANGAGE DU MENU

#### 1 Sélectionnez «LANGUAGE»

Appuyez sur [MENU]. Appuyez sur [PLAY/▲] ou [STOP/▼] pour pointer vers «LANGUAGE».

```
- M E N U -
TIMER PROGRAMMING
SETTING CLOCK
CHANNEL SET UP
USER'S SET UP
V-CHIP SET UP
▶ LANGUAGE [ENGLISH]
CAPTION [OFF]
ZERO RETURN
TIME SEARCH
INDEX SEARCH
```

#### 2 Sélectionnez «ENGLISH», «ESPAÑOL» ou «FRANÇAIS».

Appuyez plusieurs fois sur [REW/◀] ou [F.FWD/▶] pour sélectionner «ENGLISH» = anglais, «ESPAÑOL» = espagnol ou «FRANÇAIS».

#### 3 Quittez le mode Langue

Appuyez sur [MENU] pour revenir au mode TV.

### REMARQUES :

- Cette fonction affecte seulement la langue sur le menu à l'écran et pas la source audio.
- Si, pour une certaine raison, le menu est en espagnol ou en anglais, appuyez sur [MENU], puis sur [PLAY/▲] ou [STOP/▼] pour pointer à «IDIOMA [ESPAÑOL]» ou «LANGAGE [FRANÇAIS]», puis appuyez plusieurs fois sur [F.FWD/▶] pour sélectionner la langue souhaitée, puis sur [MENU].

## RÉGLAGE CIRCUIT V

Cette fonction permet aux parents d'empêcher leurs enfants de regarder des matériaux inappropriés à la télévision. Quand vous essayez d'accéder à un programme bloqué, le message «ÉMISSION PROTÉGÉE par...» s'affiche à l'écran.

### RÉGLAGE CIRCUIT V

Vérifiez que...

- L'appareil est sous tension.

#### 1 Sélectionnez «RÉGLAGE CIRCUIT V»

Appuyez sur [MENU].  
Appuyez sur [PLAY/▲] ou [STOP/▼] pour sélectionner «RÉGLAGE CIRCUIT V», puis appuyez sur [F.FWD/▶].



#### 2 Sélectionnez l'élément souhaité

Appuyez sur [PLAY/▲] ou [STOP/▼] pour sélectionner «COTE TV» ou «COTE MPAA», puis appuyez sur [F.FWD/▶].

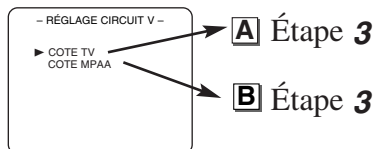

### A RÉGLAGE COTE TV

Suivez les étapes 1 à 2 dans la section «RÉGLAGE CIRCUIT V» ci-dessus.

#### 3 Pour barrer des programmes de télé

Appuyez sur [PLAY/▲] ou [STOP/▼] pour sélectionner une cote que vous souhaitez barrer.

Appuyez plusieurs fois sur [F.FWD/▶] pour la régler à [BARRÉ] ou [VISION].

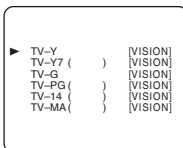

Sélection	Explication des cotes
TV-Y	Adapté à tous les enfants
TV-Y7	Adapté aux enfants de 7 ans et plus
TV-G	Grand public
TV-PG	Surveillance parentale suggérée
TV-14	Inadapté au moins de 14 ans
TV-MA	Public adulte seulement

#### REMARQUES :

- Quand vous sélectionnez une cote et la réglez à [BARRÉ], les cotes supérieures sont automatiquement barrées. Les cotes inférieures seront disponibles pour la vision.
- Quand vous réglez la cote la plus basse à [VISION], toutes les autres cotes sont automatiquement disponibles pour la vision.

#### 4 Réglage des «Sous-Cotes»

Quand vous sélectionnez les cotes de TV-Y7, TV-PG, TV-14 ou TV-MA, vous avez des options de réglage de catégories de sous-cote.

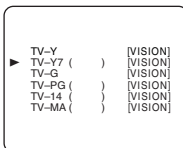

Appuyez sur [PLAY/▲] ou [STOP/▼] pour sélectionner une cote avec sous-cotes que vous souhaitez bloquer, puis appuyez deux fois sur [F.FWD/▶].

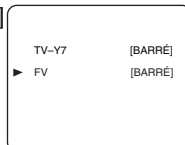

Appuyez sur [PLAY/▲] ou [STOP/▼] pour sélectionner une sous-cote, puis appuyez sur [F.FWD/▶] pour la régler à [BARRÉ] ou [VISION].

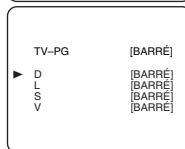

Sélection	Explication des cotes
<b>TV-Y7</b>	
FV	Violence fantaisie
<b>TV-PG, TV-14, TV-MA</b>	
D	Dialogue suggestif (TV-PG, TV-14 seulement)
L	Langage grossier
S	Situation sexuelle
V	Violence

#### REMARQUE :

- Les sous-cotes barrées apparaîtront à côté de la catégorie de cote dans le menu «COTE TV».

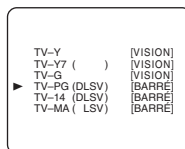

#### 5 Quittez le mode de réglage Circuit V

Appuyez sur [MENU] pour quitter le menu.

#### REMARQUE :

- Pour changer de cote, le téléviseur doit être réglé à un programme non protégé. «ÉMISSION PROTÉGÉE par...» s'affiche, changez à un canal qui n'est pas protégé.

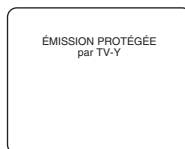

### B RÉGLAGE COTE MPAA

Suivez les étapes 1 à 2 dans la section «RÉGLAGE CIRCUIT V».

#### 3 Sélectionnez l'élément souhaité

Appuyez sur [PLAY/▲] ou [STOP/▼] pour pointer sur le paramètre souhaité, puis appuyez sur [F.FWD/▶] pour sélectionner [BARRÉ] ou [VISION].

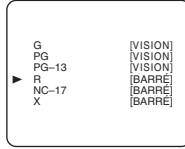

Sélection	Explication des cotes
G	Grand public
PG	Surveillance parentale suggérée
PG-13	Inadapté au moins de 13 ans
R	Limité ; accompagnateur adulte ou tuteur adulte requis pour les moins de 17 ans
NC-17	Moins de 17 ans non admis
X	Public adulte seulement

- Quand vous sélectionnez une cote et la réglez à [BARRÉ], les cotes supérieures sont automatiquement barrées. Les cotes inférieures seront disponibles pour la vision.
- Quand vous réglez la cote la plus basse à [VISION], toutes les autres cotes sont automatiquement disponibles pour la vision.

#### 4 Quittez le mode de réglage Circuit V

Appuyez sur [MENU] pour revenir au mode précédent.



# VIDÉOCASSETTE

Cet appareil fonctionne avec toute vidéocassette qui possède la marque **VHS**. Pour obtenir les meilleurs résultats, nous recommandons d'utiliser des cassettes de qualité supérieure. N'utilisez pas des cassettes endommagées ou de mauvaise qualité.

## PRÉCAUTIONS

- Évitez d'exposer à l'humidité. De la condensation peut se produire à l'intérieur de l'appareil si vous transportez l'appareil d'un endroit froid dans un endroit chaud, ou vice versa. Avant d'utiliser une cassette dans ces conditions et pour éviter d'endommager la cassette et votre appareil, attendez que la cassette atteigne la température de la pièce et que l'humidité soit évaporée.
- Évitez la chaleur extrême, un degré d'humidité élevé et les champs magnétiques.
- N'altérez pas le mécanisme de la vidéocassette.
- Ne touchez pas à la bande avec les doigts.

## DEUX VITESSES POUR LA CASSETTE

Avant d'enregistrer, sélectionnez la vitesse de la cassette, soit : **mode SP** (Standard Play – vitesse normale) ou **mode SLP** (Super Long Play – super-longue durée).

Le tableau ci-dessous indique la durée d'enregistrement et de lecture maximum de chaque mode pour les vidéocassettes T60, T120 ou T160.

Vitesse de la cassette	Durée d'enregistrement/ de lecture			
	Type de cassette	T60	T120	T160
Mode SP		1 heure	2 heures	2-2/3 heures
Mode SLP		3 heures	6 heures	8 heures

## REMARQUE :

- Vous pouvez faire jouer une vidéocassette enregistrée en mode LP (longue durée).

## INSERTION D'UNE VIDÉOCASSETTE

Insérez une cassette dans le sens indiqué. Poussez doucement, mais en continu, sur le centre arrière de la cassette jusqu'à ce qu'elle entre dans l'appareil. L'appareil s'allumera automatiquement.

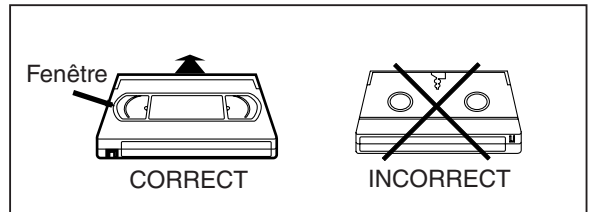

## RETRAIT D'UNE VIDÉOCASSETTE

- 1) En mode d'arrêt, appuyez sur **[STOP/EJECT □ ▲]** sur l'appareil, la cassette sera éjectée.
- 2) Retirez la vidéocassette du logement de la vidéocassette.
- 3) Rangez la vidéocassette dans son boîtier tel qu'illustré.

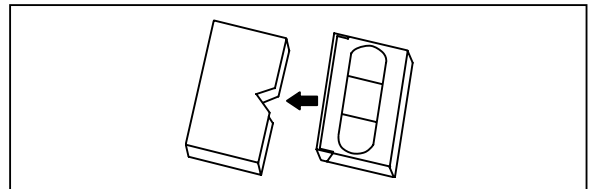

## PRÉVENTION DE L'EFFACEMENT

Pour empêcher un effacement accidentel de l'enregistrement, briser la languette à l'arrière de la vidéocassette.

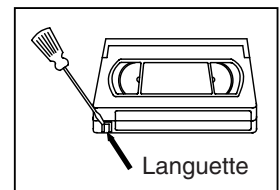

Si vous décidez d'enregistrer à nouveau sur la cassette, recouvrez l'ouverture avec du ruban adhésif.

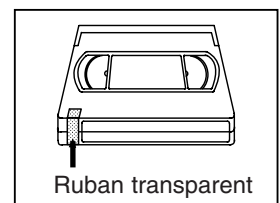

## REMARQUE :

- Si la cassette insérée n'a pas de languette, la lecture démarre automatiquement.

# LECTURE

## LECTURE NORMALE

Vérifiez que ...

- L'appareil est sous tension.

### 1 Insérez une cassette préenregistrée

Si la languette de protection contre l'effacement a été brisée, la lecture commence automatiquement.

### 2 Pour démarrer la lecture

Appuyez sur [PLAY/▲].

**REMARQUE :**

- Si un menu quelconque est affiché sur l'écran, [PLAY/▲] ne fonctionne pas. Appuyez sur [MENU] pour quitter le menu. Et puis, appuyez sur [PLAY/▲].



### 3 Pour arrêter la lecture

Appuyez sur [STOP/▼].



## RÉGLAGE DE L'ALIGNEMENT

- Le réglage de l'alignement se fera automatiquement (fonction d'alignement automatique) au démarrage de la lecture.
- Les lignes parasites (rayures noires et blanches) peuvent apparaître pendant la lecture de cassettes préenregistrées ou de cassettes enregistrées sur un autre magnétoscope. Dans ce cas, appuyez sur [CHANNEL ▲/▼] jusqu'à la disparition des lignes. Pour revenir à la fonction d'alignement automatique numérique, arrêtez la cassette puis reprenez la lecture.

## IMAGE FIXE

Vous pouvez visionner une image fixe (arrêt sur image) à l'écran pendant la lecture (mode lecture fixe). Appuyez sur [PAUSE/STILL ■■■] pendant la lecture. Seules les cassettes enregistrées en mode SLP auront un nombre de lignes minimale. Appuyez sur [PLAY/▲] pour revenir en lecture.

**REMARQUES :**

- Il devrait normalement y avoir des lignes ou points de couleur noir ou blanc à l'écran lorsque vous effectuez un arrêt sur image. Ceci est normale. Si l'enregistrement sur bande a été réalisé à vitesse SP ou LP, vous obtiendrez, en plus de ces lignes parasites, une image en noir et blanc lorsque vous tenterez de fixer une séquence à l'écran.

**Ceci ne représente pas un mauvais fonctionnement de l'appareil mais le résultat d'une technologie vous procurant un appareil muni de deux têtes vidéo.**

- S'il est laissé en mode de pause sur image pendant plus de 5 minutes, l'appareil passera automatiquement au mode d'arrêt .

## RÉDUCTION DES PARASITES (en mode d'arrêt sur image)

Cette fonction vous permet de déplacer ou de réduire les lignes parasites apparaissant à l'écran lors d'un arrêt sur image. Appuyez sur [PAUSE/STILL ■■■] pour que les lignes parasites se déplacent de l'écran et que l'image en entier soit visible sans aucun parasite.

**REMARQUE :**

- Cette fonction peut être utilisée UNIQUEMENT avec les vidéocassettes enregistrées en mode SLP. Si une vidéocassette enregistrée en mode SP ou LP, l'image sur arrêt reviendra en noir et blanc en plus des lignes parasites. Ceci est normal.

## CONTRÔLE DE LA STABILITÉ VERTICALE

En mode pause/image fixe seulement, quand l'image commence à vibrer verticalement, stabilisez-la en appuyant sur [CHANNEL ▲/▼].

**REMARQUE :**

- S'il y a des lignes parasites vidéo sur l'écran, consultez «RÉDUCTION DES PARASITES» ci-dessus.

# LECTURE SPÉCIALE

Vérifiez que ...

- L'appareil est sous tension.
- Une cassette préenregistrée est insérée.

## LECTURE DE VIDÉOCASSETTE DE LOCATION

Cette fonction vous permet d'améliorer la qualité de l'image en lisant des cassettes usées comme celles de location.

### 1 Sélectionnez «RÉGLAGES DE L'USAGER»

Appuyez sur [MENU].

Appuyez sur [PLAY/▲] ou [STOP/▼] pour pointer sur «RÉGLAGES DE L'USAGER», puis appuyez sur [F.FWD/▶].



### 2 Réglez «LOCATION» à [EF]

Appuyez sur [PLAY/▲] ou [STOP/▼] pour pointer sur «LOCATION».

Appuyez sur [F.FWD/▶] ou [REW/◀] jusqu'à l'apparition de [EF].

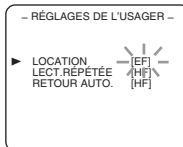

### 3 Quittez le réglage Location

Appuyez sur [MENU] pour revenir au mode TV.

### 4 Démarrer la lecture

Appuyez sur [PLAY/▲] pour démarrer la lecture. «LECT. LOCATION ▶» s'affiche.

- Une fois le mode location sélectionné, il reste en vigueur jusqu'à la mise hors tension de l'appareil.

## POUR ANNULER LE MODE LOCATION

Répétez les étapes 1 et 2 et sélectionnez [HF] avec [REW/◀] ou [F.FWD/▶]. Appuyez sur [MENU] pour revenir au mode TV.

Même en cas de panne de courant, l'appareil mémorise cette fonction.

## LECTURE RÉPÉTÉE AUTOMATIQUE

L'appareil a une fonction de répétition automatique qui vous permet de répéter indéfiniment une cassette sans appuyer sur [PLAY/▲].

**LECT. RÉPÉTÉE TOUS** : Répète la lecture du début à la fin de la cassette

**LECT. RÉPÉTÉE VIERGE** : Répète la lecture du début à une partie vierge de plus de 10 secondes.

### 1 Sélectionnez «RÉGLAGES DE L'USAGER»

Appuyez sur [MENU].

Appuyez sur [PLAY/▲] ou [STOP/▼] pour pointer sur «RÉGLAGES DE L'USAGER», puis appuyez sur [F.FWD/▶].



### 2 Sélectionnez «TOUS» ou «VIERGE»

Appuyez sur [PLAY/▲] ou [STOP/▼] pour pointer sur «LECT. RÉPÉTÉE».

Appuyez plusieurs fois que [REW/◀] ou [F.FWD/▶] jusqu'à ce que la sélection souhaitée [TOUS] ou [VIERGE] apparaisse.

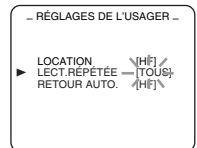

### 3 Quittez le réglage Lecture répétée

Appuyez sur [MENU] pour revenir au mode TV.

### 4 Démarrer la lecture

Appuyez sur [PLAY/▲] pour démarrer la lecture. «LECT. RÉPÉTÉE ▶» s'affiche.

- Une fois le mode lecture répétée sélectionné, il reste en vigueur jusqu'à la mise hors tension de l'appareil.
- Si le mode location est réglé à [EF], l'affichage «LECT. LOCATION ▶» a priorité.

## POUR ANNULER LE MODE LECTURE RÉPÉTÉE

Répétez les étapes 1 et 2 et sélectionnez [HF] avec [REW/◀] ou [F.FWD/▶]. Appuyez sur [MENU] pour revenir au mode TV.

Même en cas de panne de courant, l'appareil mémorise cette fonction.

# RECHERCHE

## Vérifiez que ...

- L'appareil est sous tension.
- Insérez une cassette.

## REMISE À ZÉRO

Cette fonction vous permet de rechercher facilement un point de départ quand vous voulez regarder en rebobinant ou en avançant rapidement.

### REMARQUE :

- La remise à zéro **NE FONCTIONNE PAS** sur une cassette vierge ou une section vierge d'une cassette.

### 1 Arrêtez la bande au point souhaité

Rebobinez ou avancez rapidement la bande jusqu'au point de départ à partir duquel vous voulez revoir.

### 2 Remettez le compteur à 0:00:00

Appuyez plusieurs fois sur [COUNTER RESET].

### 3 Commencez l'enregistrement ou la lecture

Appuyez sur [RECORD] ou [PLAY/▲].

Appuyez sur [STOP/▼] une fois l'enregistrement ou la lecture terminé.

### 4 Pour activer la «REMISE À ZÉRO»

Appuyez sur [MENU].

Appuyez sur [PLAY/▲] ou [STOP/▼] pour pointer sur «REMISE À ZÉRO», puis appuyez sur [F.FWD/▶].

L'appareil commencera le rebobinage et le compteur s'affichera.

La bande s'arrête automatiquement quand le compteur revient à 0:00:00 (approx.).



### REMARQUE :

- Les cassettes enregistrées en mode SP ou LP afficheront ordinairement une barre parasite à l'écran et l'image pourra passer au noir et blanc.

### 3 Retournez à la vitesse normale

Appuyez sur [PLAY/▲].

## RECHERCHE HORAIRE

La fonction de recherche horaire permet de faire avancer rapidement la bande jusqu'à la position souhaitée simplement en entrant la durée exacte de lecture que vous souhaitez sauter.

### REMARQUE :

- La recherche horaire peut être réglée à un maximum de 9 heures 50 minutes (9:50) par intervalles de 10 minutes.

*Dans l'exemple ci-dessous :* Regarder une émission avant/après 2 heures 50 minutes à partir de la position actuelle, dans chaque direction.

### 1 Appelez le réglage «RECH. CHRONOMÉTRIQUE»

Appuyez sur [TIME SEARCH].

RECH. CHRONOMÉTRIQUE  
0:10

### 2 Entrez la durée souhaitée

Appuyez sur [PLAY/▲] ou [STOP/▼] jusqu'à ce que la durée souhaitée apparaisse. (Exemple : «2:50» signifie 2 heures 50 minutes.) Vous pouvez aussi utiliser [TIME SEARCH].

Si vous souhaitez annuler la recherche horaire à ce point, appuyez sur [MENU].

RECH. CHRONOMÉTRIQUE  
2:50

### 3 Commencez la recherche horaire

En appuyant sur [REW/◀] ou [F.FWD/▶], l'appareil rebobine ou avance rapidement jusqu'au point spécifié.

Le compte à rebours est fait pendant la recherche. Quand l'affichage indique «0:00», la lecture de la bande commence automatiquement.

## POUR ANNULER PENDANT LA RECHERCHE HORAIRE

Appuyez sur [STOP/EJECT □ △] sur l'appareil ou [STOP/▼]. La durée sélectionnée sera annulée.

## RECHERCHE D'IMAGE

Cette fonction est très utile pour trouver ou sauter une scène particulière sur la bande. En ce mode, le son est assourdi.

### 1 Démarrez la recherche d'image

Pendant la lecture, appuyez sur [REW/◀] ou [F.FWD/▶] pour voir à grande vitesse (en marche avant/arrière).

### 2 Changement fouillant la vitesse

Appuyez à nouveau sur [REW/◀] ou [F.FWD/▶] pour voir à super grande vitesse (seulement en mode LP/SLP).

# CARACTÉRISTIQUES SPÉCIALES

## COMPTEUR DE BANDE EN TEMPS RÉEL

Il indique le temps d'enregistrement ou de lecture écoulé en heures, minutes et secondes. (L'heure affichée ne changera pas sur une cassette vierge ou des sections vierges sur la bande.) L'indication «→» s'affiche quand la bande a été rembobinée au-delà de «0:00:00» au compteur.

## REMOBINAGE-ÉJECTION AUTOMATIQUE

- Quand la bande arrive à sa fin pendant l'enregistrement, la lecture ou l'avance rapide, elle est automatiquement rembobinée jusqu'à son début. À la fin du rembobinage, l'appareil éjectera la cassette et se mettra hors tension.
- Cette fonction est opérante quand la Lecture répétée est réglée à [HF].
- La bande ne sera pas rembobinée automatiquement pendant l'enregistrement avec minuterie ou l'Enregistrement par commande simple.

## ENREGISTREMENT

*Vérifiez que ...*

- L'appareil est sous tension.
- Une cassette avec languette de protection contre l'effacement est insérée. (Si nécessaire, rembobinez ou faites avancer rapidement la bande jusqu'au point où vous souhaitez commencer l'enregistrement.)

**REMARQUES :**

- Cet appareil enregistre et visionne SEULEMENT le même canal.

### ENREGISTREMENT NORMAL

Vous pouvez SEULEMENT regarder le programme télé en cours d'enregistrement.

#### 1 Sélectionnez le canal à enregistrer

Appuyez sur les **Touches numériques** ou [CHANNEL ▲/▼].

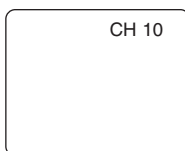

**REMARQUE :**

- Si l'appareil est raccordé à un boîtier de câblotvision ou un boîtier satellite, il doit être réglé à CH3 ou CH4, puis le canal à enregistrer doit être sélectionné au boîtier de câblotvision ou boîtier satellite.

#### 2 Sélectionnez la vitesse de la bande

Appuyez sur [SPEED] pour sélectionner la vitesse de bande souhaitée (SP/SLP).



#### 3 Commencez l'enregistrement

Appuyez sur [RECORD].

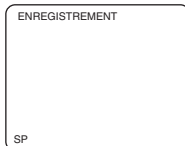

#### 4 Arrêtez l'enregistrement

Appuyez sur [STOP/▼].

### SAUT DE SCÈNES INDÉSIRABLES PENDANT L'ENREGISTREMENT

Appuyez sur [PAUSE/STILL III] pour interrompre temporairement l'enregistrement.

Appuyez sur [PAUSE/STILL III] ou [RECORD] pour reprendre l'enregistrement.

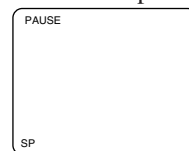

**REMARQUES :**

- Après 5 minutes, l'appareil passe automatiquement au mode d'enregistrement pour éviter d'endommager la bande.
- Si le mode Sous-titres est activé, l'affichage à l'écran a durera 5 secondes, puis disparaît.

## ECS (Enregistrement par Commande Simple)

Cette fonction vous permet de régler la longueur d'un enregistrement simplement en appuyant sur [REC/OTR] sur l'appareil.

Vérifiez que...

- L'appareil est sous tension.
- Une cassette avec languette de protection contre l'effacement est insérée. (Si nécessaire, rembobinez ou faites avancer rapidement la bande jusqu'au point où vous souhaitez commencer l'enregistrement.)

### REMARQUES :

- Vous **ne pouvez pas** démarrer l'ECS avec la télécommande.
- L'enregistrement commence immédiatement à la pression de [REC/OTR].
- Quand [REC/OTR] est pressé 18 fois, l'appareil revient au mode d'enregistrement normal.
- Pour arrêter l'ECS, appuyez sur [STOP/EJECT □ ▲] sur l'appareil ou sur la télécommande.
- Pour afficher le temps restant, appuyez sur [DISPLAY] sur la télécommande de sorte que «ECS» apparaisse à l'écran. (ECS apparaît un moment puis disparaît.)
- L'enregistrement s'arrête quand l'affichage indique 0:00.
- Notez que le temps d'enregistrement maximum en mode SLP est 8 heures avec une cassette T-160 (ou 6 heures avec une cassette T-120) en supposant que la bande est à son début.
- Si la bande arrive à sa fin avant la fin de l'enregistrement, l'appareil passe immédiatement en mode d'arrêt, éjecte la cassette et se met hors tension.
- Même si [POWER] est pressé pendant l'ECS, l'appareil continue l'enregistrement.

### 1 Sélectionnez le canal à enregistrer

Appuyez sur les **Touches numériques** ou [CHANNEL ▲/▼].

#### REMARQUE :

- Si l'appareil est raccordé à un boîtier de câblodis ou un boîtier satellite, il doit être réglé à CH3 ou CH4, puis le canal à enregistrer doit être sélectionné au boîtier de câblodis ou boîtier satellite.

### 2 Sélectionnez la vitesse de la bande

Appuyez sur [SPEED] pour sélectionner la vitesse de la bande souhaitée (SP/SLP).

### 3 Commencez l'ECS

Appuyez sur [REC/OTR] sur l'appareil autant de fois que nécessaire. La durée d'enregistrement sera déterminée par le nombre de pressions de [REC/OTR]. À chaque pression, le temps d'enregistrement augmente de 30 minutes jusqu'à un maximum de 8 heures.

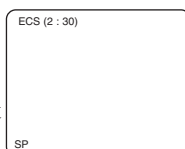

Fois	Affichage	Durée d'enregistrement
1 fois	(enregistrement normal)	
2 fois	0:30	30 minutes
3 fois	1:00	60 minutes
↓	↓	↓
17 fois	8:00	480 minutes

## COPIE D'UNE VIDÉOCASSETTE (requiert un magnétoscope ou un camescope)

Vous pouvez copier des cassettes de vos amis ou parents pour votre plaisir.

**AVERTISSEMENT : Des enregistrements non autorisés de vidéocassettes protégées par un copyright peuvent constituer une infraction aux lois sur le copyright.**

Connectez votre appareil et le magnétoscope source (lecture) conformément au schéma ci-dessous.

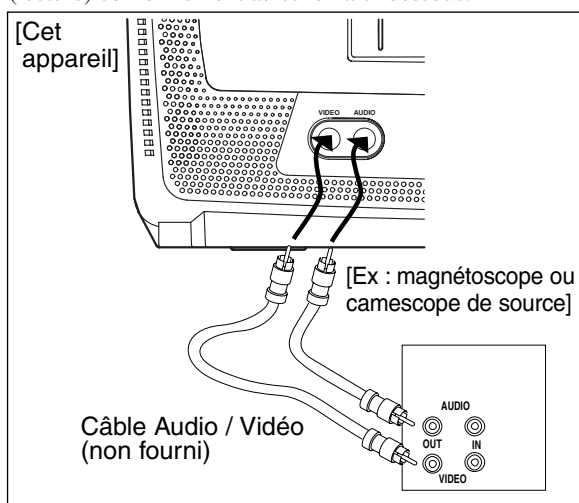

- 1) Insérez la vidéocassette préenregistrée dans le magnétoscope ou camescope de source.
- 2) Insérez une cassette vierge ou une cassette que vous souhaitez réenregistrer dans le logement cassette de l'appareil.
- 3) Appuyez sur [SPEED] sur la télécommande pour que l'appareil sélectionne la vitesse d'enregistrement souhaitée (SP/SLP).
- 4) Appuyez sur [CHANNEL ▲/▼] sur l'appareil jusqu'à ce que «AUX» s'affiche.
- 5) Appuyez sur [REC/OTR] sur l'appareil.
- 6) Commencez la lecture de la cassette dans le magnétoscope ou camescope de source.

#### REMARQUE :

- Pour obtenir les meilleurs résultats pour la copie, opérez autant que possible aux commandes du panneau avant. La télécommande peut affecter la lecture du magnétoscope de source.
- 7) Pour arrêter la copie, appuyez sur [STOP/EJECT □ ▲] sur l'appareil, puis arrêtez la cassette dans le magnétoscope ou camescope de source.



# ENREGISTREMENT AVEC MINUTERIE

## ENREGISTREMENT AUTOMATIQUE AVEC MINUTERIE

Vous pouvez régler l'appareil pour commencer et terminer un enregistrement pendant votre absence. Vous pouvez régler 8 programmes à enregistrer des jours spécifiques, quotidiennement ou hebdomadairement, pendant une période d'1 an.

Dans l'exemple ci-dessous, la minuterie a été réglée pour enregistrer :

DATE : 4 juillet 2005  
 HEURE DE RÉGLAGE : de 7:30 PM à 8:50 PM  
 CANAL : CH61  
 VITESSE DE LA BANDE : SP

### Vérifiez que ...

- Si un boîtier de câblodis ou un boîtier satellite est raccordé à votre appareil, vous serez limité à l'enregistrement d'un canal, le sélecteur de canal de l'appareil doit être réglé au canal de sortie des boîtiers CH3 ou CH4, et le canal à enregistrer doit être sélectionné aux boîtiers.
- L'horloge doit être réglée à l'heure et la date correctes avant de régler la minuterie.
- L'appareil doit être mis sous tension pour la programmation.
- Une cassette avec languette de protection contre l'effacement est insérée. (Si nécessaire, rembobinez ou faites avancer rapidement la bande jusqu'au point où vous souhaitez commencer l'enregistrement.)
- Le canal que vous souhaitez enregistré doit être correctement réglé à l'avance. (Voir la page 12.)

### Évitez les chevauchements de programmes ...

Il se peut qu'un programme ne soit pas enregistré en cas de chevauchement de programmes;

- Le programme commençant en premier a priorité.
- Une fois le premier programme terminé, les programmes qui se chevauchent seront enregistrés l'un après l'autre.
- Si l'heure de début est la même, le programme situé le plus haut sur la liste des programmes aura priorité.
- L'illustration ci-dessous montre la séquence des enregistrements.

Programme 1 10:00AM - 11:00AM  
 Programme 2 9:00AM - 10:00AM  
 Programme 3 9:30AM - 12:00PM

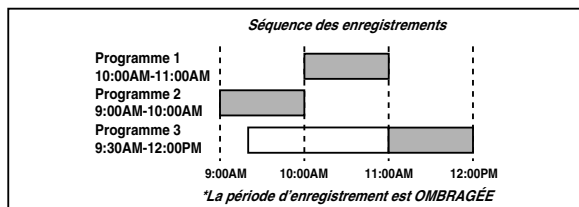

### 1 Sélectionnez «PROG. EN DIFFÉRÉ»

Appuyez sur [MENU]. Confirmez que «PROG. EN DIFFÉRÉ» est pointé en appuyant sur [PLAY/▲], puis appuyez sur [F.FWD/▶].



- Si vous n'avez pas encore réglé l'horloge, «RÉGLAGE MANUEL HORLOGE» s'affiche. Dans ce cas, suivez les étapes 3 à 8 à la page 13 et 14. Puis, réglez l'enregistrement avec minuterie.

### 2 Sélectionnez la position du programme

souhaité (1 à 8)

Appuyez sur [PLAY/▲] ou [STOP/▼] pour sélectionner la position du programme souhaité, puis appuyez sur [F.FWD/▶].

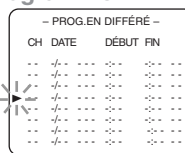

### 3 Réglez le numéro de canal

Appuyez sur [PLAY/▲] ou [STOP/▼] jusqu'à ce que le numéro de canal souhaité s'affiche. (Exemple : CH61), puis appuyez sur [F.FWD/▶].

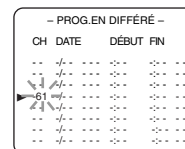

### REMARQUE :

- Si votre appareil est raccordé à un boîtier de câblodis ou un boîtier satellite, il doit être réglé à CH3 ou CH4, puis le canal à enregistrer doit être sélectionné au boîtier de câblodis ou au boîtier satellite.

### 4 Sélectionnez un seul, quotidien ou hebdomadaire

Pour un seul :

Appuyez sur [PLAY/▲] jusqu'à ce que la date souhaitée s'affiche (Exemple : «7/04» pour le 4 juillet), puis appuyez sur [F.FWD/▶].

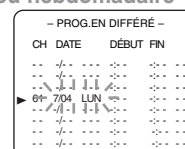

Pour l'enregistrement quotidien : Pour enregistrer une émission de télé à la même heure et sur le même canal chaque jour. (Exemple : du lundi au samedi)

Appuyez sur [STOP/▼] jusqu'à ce que «TOUS JR» s'affiche, puis appuyez sur [F.FWD/▶].

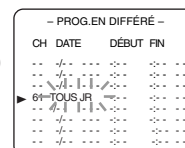

Pour un enregistrement hebdomadaire : Pour enregistrer une émission de télé à la même heure et sur le même canal chaque semaine. (Exemple : tous les lundis)

Appuyez sur [STOP/▼] jusqu'à ce que «TOUS» et le jour de la semaine souhaité s'affichent, puis appuyez sur [F.FWD/▶].

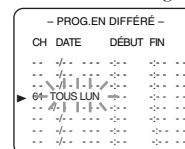

### 5 Réglez l'heure de début

Appuyez sur [PLAY/▲] ou [STOP/▼] jusqu'à ce que l'heure souhaitée s'affiche (Exemple : «7, PM» pour 7:30PM), puis appuyez sur [F.FWD/▶].

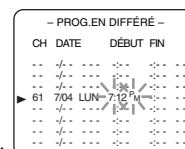

### 6 Réglez les minutes de début

Appuyez sur [PLAY/▲] ou [STOP/▼] jusqu'à ce que les minutes souhaitées s'affichent (Exemple : «30» pour 7:30PM), puis appuyez sur [F.FWD/▶].

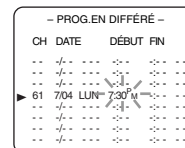

### 7 Réglez l'heure de fin

Appuyez sur [PLAY/▲] ou [STOP/▼] jusqu'à ce que l'heure souhaitée s'affiche (Exemple : «8,PM» pour 8:50PM), puis appuyez sur [F.FWD/▶].

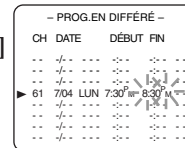

## 8 Réglez les minutes de fin

Appuyez sur [PLAY/▲] ou [STOP/▼] jusqu'à ce que les minutes souhaitées s'affichent (Exemple : «50» pour 8:50PM), puis appuyez sur [F.FWD/▶].

- PROG. EN DIFFÉRÉ -			
CH	DATE	DÉBUT	FIN
..	..	..	..
..	..	..	..
▶ 61	7/04 LUN	7:30 <sup>M</sup>	8:50 <sup>PM</sup>
..	..	..	..
..	..	..	..
..	..	..	..
..	..	..	..
..	..	..	..
..	..	..	..

## 9 Réglez la vitesse de la bande

Appuyez sur [PLAY/▲] ou [STOP/▼] jusqu'à ce que la vitesse de la bande souhaitée s'affiche. (Exemple : «SP»)

- PROG. EN DIFFÉRÉ -			
CH	DATE	DÉBUT	FIN
..	..	..	..
..	..	..	..
▶ 61	7/04 LUN	7:30 <sup>M</sup>	8:50 <sup>PM</sup> SP
..	..	..	..
..	..	..	..
..	..	..	..
..	..	..	..
..	..	..	..
..	..	..	..

## 10 Terminez le réglage du programme

Appuyez sur [F.FWD/▶] pour achever le réglage.

- Pour régler un autre programme, répétez les étapes 2 à 10.
- Appuyez sur [MENU] pour quitter le menu.

## 11 Réglez la minuterie

Appuyez sur [POWER] pour régler l'enregistrement automatique avec minuterie. L'indicateur d'enregistreur s'allume.

- Vous devez éteindre l'appareil pour activer l'enregistrement automatique avec minuterie. Si l'appareil n'est pas éteint et que vous continuez à regarder la télé, «MISE EN ATT. MINUTERIE» commence à clignoter à l'écran 2 minutes avant l'heure de début programmée.
- Si la languette de protection contre l'effacement est retirée, la cassette sera éjectée à la pression de [POWER] pour la mise hors tension.

## EXTENSION DE PROGRAMMES AVEC MINUTERIE

Pour déplacer l'horaire d'un enregistrement automatique avec minuterie.

- 1) Appuyez sur [POWER].
- 2) Répétez l'étape 1 de la page 23.
- 3) Appuyez sur [RECORD] et sélectionnez le programme souhaité avec [PLAY/▲] ou [STOP/▼].
- 4) Appuyez à nouveau sur [RECORD]. Chaque pression additionnelle déplace l'heure de début/fin de l'enregistrement en avant de 10 minutes. Si l'enregistrement est déjà commencé, chaque pression additionnelle déplacera seulement l'heure de fin en avant. Pour annuler pendant le réglage, appuyez sur [PAUSE/STILL II] sur la télécommande. L'heure d'enregistrement reviendra à l'heure d'origine.

### REMARQUE :

- Quand vous déplacez l'heure prévue en avant pendant l'enregistrement, la vitesse d'enregistrement passe automatiquement en mode SLP.
- 5) Appuyez sur [REW/◀] ou [F.FWD/▶] pour quitter le menu de réglage. Puis appuyez sur [MENU] pour revenir au mode original.

## POUR CORRIGER UN PROGRAMME

- Au réglage d'un programme; appuyez sur [REW/◀] pour revenir en arrière d'une étape et entrez les chiffres corrects avec [PLAY/▲] ou [STOP/▼].
- Après le réglage d'un programme;
  - 1) Appuyez sur [POWER].
  - 2) Répétez les étapes 1 et 2 de la page 23.
  - 3) Appuyez sur [F.FWD/▶] (ou appuyez sur [REW/◀] pour revenir en arrière d'une étape) jusqu'à ce que la partie que vous souhaitez corriger commence à clignoter, puis faites les changements avec [PLAY/▲] ou [STOP/▼].
  - 4) Appuyez sur [POWER] pour régler l'enregistrement automatique avec minuterie.

## POUR ANNULER UN ENREGISTREMENT AUTOMATIQUE AVEC MINUTERIE

- 1) Appuyez sur [POWER].
- 2) Si l'enregistrement est en cours, appuyez sur [STOP/EJECT □△] sur l'appareil.
- 3) Répétez les étapes 1 et 2 de la page 23 et sélectionnez le programme que vous souhaitez annuler.
- 4) Appuyez sur [T-PROG. CLEAR].
- 5) Appuyez sur [MENU] pour revenir au mode TV.

## POUR VÉRIFIER LE RÉGLAGE DE LA MINUTERIE

- 1) Appuyez sur [POWER] de sorte que l'indicateur d'enregistrement s'éteigne.
- 2) Appuyez sur [MENU].
- 3) Confirmez que «PROG. EN DIFFÉRÉ» est sélectionné.
- 4) Appuyez sur [F.FWD/▶]. Les détails des programmes apparaissent à l'écran.
- 5) Appuyez sur [MENU] pour revenir au mode TV.

### REMARQUES :

- L'affichage ne sera pas éteint automatiquement à l'heure de début de l'enregistrement programmé.
- Si la bande arrive à sa fin avant la fin de l'enregistrement, l'appareil passera immédiatement au mode d'arrêt et la cassette sera éjectée.

## RETOUR AUTOMATIQUE

Cette fonction permet de rechercher automatiquement le début d'un ou de programmes enregistrés après la fin de l'enregistrement avec minuterie.

### 1 Sélectionnez «RÉGLAGES DE L'USAGER»

Appuyez sur [MENU]. Appuyez sur [PLAY/▲] ou [STOP/▼] pour pointer sur «RÉGLAGES DE L'USAGER», puis appuyez sur [F.FWD/▶].

- MENU -	
PROG. EN DIFFÉRÉ	
RÉGLAGE DE L'IMAGE	
RÉGLAGE DE L'HORLOGE	
RÉGLAGE DES CANAUX	
▶ RÉGLAGES DE L'USAGER	
RÉGLAGE CIRCUIT V	
LANGAGE [FRANÇAIS]	
S-TITRES [HF]	
REMISE À ZÉRO	
RECH. CHRONOMÉTRIQUE	

### 2 Réglez «RETOUR AUTO.» à [EF]

Appuyez sur [PLAY/▲] ou [STOP/▼] pour pointer sur «RETOUR AUTO.», puis appuyez sur [REW/◀] ou [F.FWD/▶] jusqu'à l'apparition de [EF].

- RÉGLAGES DE L'USAGER -	
LOCATION	[HF]
LECT. REPÉTÉE	[HF]
▶ RETOUR AUTO.	[EF]

### 3 Le retour automatique démarre

Une fois tous les enregistrements avec minuterie terminés, l'appareil rembobine jusqu'au début du ou des programmes enregistrés.

### REMARQUE :

- Si vous appuyez sur [POWER] pendant le rembobinage de la bande, le Retour automatique s'arrêtera.

### 4 Regardez le programme enregistré

Appuyez sur [PLAY/▲].

## POUR ANNULER LE MODE DE RETOUR AUTOMATIQUE

Répétez les étapes 1 et 2 et sélectionnez [HF] avec [REW/◀] ou [F.FWD/▶].

En cas de panne de courant, l'appareil mémorise cette fonction.

## AFFICHAGE À L'ÉCRAN

Pour vérifier le compteur, l'horloge et le numéro du canal sintonisé sur l'écran, appuyez sur **[DISPLAY]**. À chaque pression de **[DISPLAY]**, l'indication à l'écran change comme suit :

**Quand le mode sous-titres est HF :**

- Mode compteur : Après 5 secondes, seul le compteur reste affiché. Pour le faire disparaître, appuyez sur **[DISPLAY]**.
- Mode horloge : Après 5 secondes, seuls l'horloge et le numéro de canal restent affichés. Pour les faire disparaître, appuyez sur **[DISPLAY]**.

**Quand le mode sous-titres est EF :**

- L'affichage à l'écran disparaît après 5 secondes.
- Cela se produit même si **[MUTE]** ou **[PAUSE/STILL III]** est pressé pendant l'enregistrement.

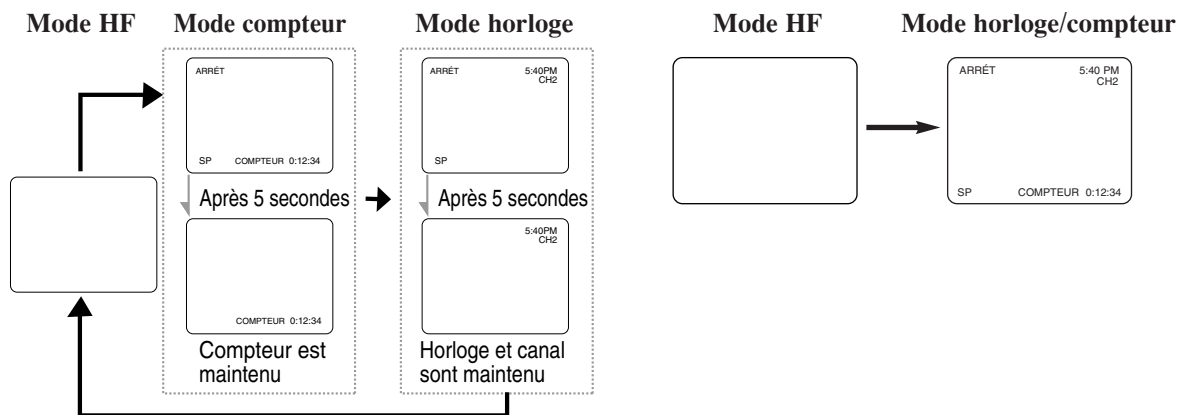

## DÉSIGNATIONS DES CANAUX CÂBLÉS

Si vous êtes abonné à la télévision par câble, les canaux sont indiqués 1-125. Les câblodiffuseurs désignent souvent les canaux par des lettres ou des combinaisons de lettres et nombres. Consultez le câblodiffuseur local. Voici un tableau des désignations de canaux câblés communes.

Canal CATV	5A	2	3	4	5	6	7	8	9	10	11	12	13	A	B
Affichage télé	1	2	3	4	5	6	7	8	9	10	11	12	13	14	15
Canal CATV	C	D	E	F	G	H	I	J	K	L	M	N	O	P	Q
Affichage télé	16	17	18	19	20	21	22	23	24	25	26	27	28	29	30
Canal CATV	R	S	T	U	V	W	W+1	W+2	W+3	W+4	W+5	W+6	W+7	W+8	W+9
Affichage télé	31	32	33	34	35	36	37	38	39	40	41	42	43	44	45
Canal CATV	W+10	W+11	W+12	W+13	W+14	W+15	W+16	W+17	W+18	W+19	W+20	W+21	W+22	W+23	W+24
Affichage télé	46	47	48	49	50	51	52	53	54	55	56	57	58	59	60
Canal CATV	W+25	W+26	W+27	W+28	W+29	W+30	W+31	W+32	W+33	W+34	W+35	W+36	W+37	W+38	W+39
Affichage télé	61	62	63	64	65	66	67	68	69	70	71	72	73	74	75
Canal CATV	W+40	W+41	W+42	W+43	W+44	W+45	W+46	W+47	W+48	W+49	W+50	W+51	W+52	W+53	W+54
Affichage télé	76	77	78	79	80	81	82	83	84	85	86	87	88	89	90
Canal CATV	W+55	W+56	W+57	W+58	A-5	A-4	A-3	A-2	A-1	W+59	W+60	W+61	W+62	W+63	W+64
Affichage télé	91	92	93	94	95	96	97	98	99	100	101	102	103	104	105
Canal CATV	W+65	W+66	W+67	W+68	W+69	W+70	W+71	W+72	W+73	W+74	W+75	W+76	W+77	W+78	W+79
Affichage télé	106	107	108	109	110	111	112	113	114	115	116	117	118	119	120
Canal CATV	W+80	W+81	W+82	W+83	W+84										
Affichage télé	121	122	123	124	125										

# GUIDE DE RECHERCHE DES PANNES

Si vous avez suivi les instructions contenues dans ce manuel et vous éprouvez toujours de la difficulté à faire fonctionner l'appareil, consultez la colonne intitulée "PROBLÈME" puis la ligne correspondante dans la colonne intitulée "ACTION CORRECTRICE" afin de remédier au problème.

PROBLÈME	ACTION CORRECTRICE
Pas de courant	<ul style="list-style-type: none"> <li>• Vérifiez si la fiche de courant est branchée sur une prise murale CA.</li> <li>• Vérifiez si l'appareil est allumé.</li> </ul>
Pas d'image ou de son	<ul style="list-style-type: none"> <li>• Vérifiez si le câble d'alimentation est branché sur une prise murale CA.</li> <li>• Vérifiez le branchement de l'antenne.</li> <li>• Laissez l'appareil programmer sa mémoire de syntonisation.</li> </ul>
Pas d'image ou image de mauvaise qualité	<ul style="list-style-type: none"> <li>• Réglez la direction ou remplacez l'antenne.</li> <li>• Réglez les commandes d'image.</li> <li>• Vérifiez s'il n'y a pas de broche cassée au câble d'antenne.</li> </ul>
Pas de son ou son de mauvaise qualité	<ul style="list-style-type: none"> <li>• Réglez le volume sur la télécommande ou sur l'appareil.</li> <li>• Appuyez sur [MUTE] pour restaurer le son.</li> </ul>
Impossible d'enregistrer avec la minuterie	<ul style="list-style-type: none"> <li>• Vérifiez si l'enregistrement avec minuterie est correctement configuré.</li> <li>• Assurez-vous que l'appareil est éteint.</li> <li>• Vérifiez que l'horloge de l'appareil est réglée correctement.</li> </ul>
Passage au mode d'enregistrement impossible	<ul style="list-style-type: none"> <li>• Assurez-vous que la vidéocassette a une languette de prévention d'effacement. Au besoin, recouvrez le trou avec du ruban gommé.</li> </ul>
L'image de la lecture est	<ul style="list-style-type: none"> <li>• Ajustez la commande d'alignement [CHANNEL Δ/∇] de l'appareil pour obtenir une meilleure image.</li> </ul>
Pas d'image, mais le son est bon à la lecture	<ul style="list-style-type: none"> <li>• Il faut peut-être nettoyer les têtes. Consultez la section «NETTOYAGE AUTOMATIQUE DES TÊTES» à la page 27.</li> </ul>
La télécommande à infrarouge ne fonctionne pas	<ul style="list-style-type: none"> <li>• Vérifiez si le câble d'alimentation est branché sur une prise murale CA.</li> <li>• Vérifiez les piles dans la télécommande.</li> </ul>
Le vidéo ou les couleurs apparaissent et disparaissent lorsqu'une copie de la vidéocassette est réalisée	<ul style="list-style-type: none"> <li>• Vous ne pouvez pas copier une vidéocassette qui a un copyright. Il s'agit d'une protection contre la copie.</li> </ul>
Marques de couleurs sur l'écran	<ul style="list-style-type: none"> <li>• Le magnétisme d'équipements voisins et le géomagnétisme peuvent affecter la couleur de l'image télé. Éloignez l'appareil de ces équipements, le problème disparaîtra de lui-même. Si vous souhaitez réparer immédiatement, débranchez le cordon d'alimentation, puis rebranchez-le 30 minutes plus tard environ. L'appareil sera automatiquement réinitialisé.</li> </ul>

PROBLÈMES DE SOUS-TITRES	SOLUTION POSSIBLE
Erreurs d'orthographe dans les sous-titres	<ul style="list-style-type: none"> <li>• Erreurs commises par la société de sous-titrage. Possible dans une émission en direct. Pas en cas de programme préenregistré.</li> </ul>
Le texte n'apparaît pas en entier ou bien il y a un retard par rapport à ce qui est dit	<ul style="list-style-type: none"> <li>• Un retard de quelques secondes est ordinaire pour une émission en direct.</li> <li>• La capacité d'affichage ne dépasse pas 220 mots par minute. Si un dialogue dépasse ce niveau, une édition sélective est appliquée pour assurer que les sous-titres restent à jour avec le dialogue à l'écran.</li> </ul>
Sous-titres mélangés avec des cases blanches	<ul style="list-style-type: none"> <li>• Phénomène causé par des interférences de bâtiments, des lignes électriques, l'orage etc.</li> </ul>
Absence de sous-titres dans un programme qui doit être sous-titré	<ul style="list-style-type: none"> <li>• Les diffuseurs utilisent peut-être un processus de compression temporelle pour accélérer le programme. Le décodeur ne peut pas lire les informations comprimées et les sous-titres seront perdus.</li> </ul>
Pas de sous-titres pour une cassette préenregistrée indiquant l'inclusion de sous-titres	<ul style="list-style-type: none"> <li>• Possibilité de copie illégale ou de processus de copie erroné accidentellement exécuté par le fabricant.</li> </ul>
Boîte noire présente sur l'écran	<ul style="list-style-type: none"> <li>• Vous êtes en mode TEXTE. Sélectionnez un mode SOUS-TITRES («S-TIT1», «S-TIT2») ou «HF».</li> </ul>

# FICHE TECHNIQUE

## RENSEIGNEMENTS GÉNÉRAUX

Tube image : 13 pouces, canon à rayons alignés tube à parcours électronique dirigé à 90°	
Système télévision :	NTSC télévision standard
Décodeur de sous-titres :	15.119/FCC
Système d'enregistrement :	rotatif à deux têtes
Largeur de la bande :	1/2 pouce (12,65 mm)
Vitesses de la bande	
SP :	33,40 mm/sec.
LP :	16,67 mm/sec.
SLP :	11,12 mm/sec.
Syntonisation des canaux	
Bande télévision	
VHF basse :	2 à 6
Bande télévision	
VHF haute :	7 à 13
Bande télévision UHF:	14 à 69
Câblodistribution	
Bande VHF :	5A
Bande moyenne :	A5 - A1, A - I
Super bande :	J - W
Hyper bande :	W + 1 - W + 84
Bornes	
Entrée d'antenne :	borne UHF/VHF 75 ohms, non-équilibrée
Entrée vidéo :	1 borne de type RCA
Entrée audio :	1 borne de type RCA
Casque d'écoute :	borne monaurale de 1/8" monophonique (3,5 mm)

## SPÉCIFICATIONS - ÉLECTRICITÉ

Niveau - sortie vidéo :	0,5 - 2,0Vp-p
Niveau - sortie audio :	-15 décibels
Rapport signal /bruit - vidéo :	plus de 46 décibels
Rapport signal /bruit audio :	plus de 43 décibels

## AUTRES SPÉCIFICATIONS

Source d'alimentation :	courant alternatif 120 volts, 60 hertz
Consommation :	60 watts
Dimensions :	
Hauteur :	15-5/16" (389mm)
Largeur :	14-7/16" (367mm)
Profondeur :	14-7/8" (377mm)
Poids :	23,1 lb (10,5kg)

- **La conception et les spécifications de cet appareil peuvent être changées sans préavis ni obligation légale.**
- **S'il y a une différence entre les langues, l'anglais est décisif.**

## ENTRETIEN

### NETTOYAGE DU BOÎTIER

- Essuyez le panneau avant et les surfaces extérieures de l'appareil avec un chiffon doux imbibé d'eau tiède et bien essoré.
- N'utilisez jamais ni solvant ni alcool. Ne vaporisez pas d'insecticide près de l'appareil. Ces produits chimiques risquent d'endommager et décolorer les surfaces exposées.

### NETTOYAGE AUTOMATIQUE DES TÊTES

- Nettoie automatiquement les têtes vidéo quand vous insérez ou retirez une vidéocassette pour assurer une image nette.
- L'image à la lecture est embrouillée, bien que la réception de la télé soit nette. De la saleté accumulée sur les têtes vidéo après un longue période d'utilisation ou l'utilisation d'une cassette de location ou une vidéocassette usée peuvent être la cause du problème. Si une image présente des raies ou un effet de neige durant la lecture, les têtes vidéo de l'appareil ont peut-être besoin d'être nettoyées.

1. Achetez un nettoyeur de têtes vidéo VHS de bonne qualité au magasin audio/vidéo local.
2. Si le nettoyeur de tête vidéo ne résout pas le problème, appelez notre ligne d'assistance indiquée sur la couverture pour localiser un centre de service après-vente autorisé.

### REMARQUES :

- N'oubliez pas de lire les instructions incluses avec le nettoyeur de têtes vidéo avant l'utilisation.
- Ne nettoyez les têtes vidéo que si un problème survient.

### RÉPARATIONS

- Si l'appareil ne fonctionne plus, n'essayez pas de corriger le problème vous-même. Il n'y a pas de pièces entretenables par l'utilisateur à l'intérieur. Mettez hors tension, débranchez le cordon d'alimentation et **appelez notre ligne d'assistance indiquée sur la couverture** pour localiser un centre de service après-vente autorisé.



## **GARANTIE LIMITÉE SOCIÉTÉ FUNAI**

FUNAI CORP. réparera ce produit à titre gratuit au Canada en cas de défaut de main-d'oeuvre ou de façon comme suit :

**DURÉE :**

**PIÈCES :** FUNAI CORP. fournira les pièces pour remplacer les pièces défectueuses à titre gratuit pendant un (1) an à partir de la date d'achat au détail d'origine. Deux (2) ans pour le tube image. Certaines pièces sont exclues de cette garantie.

**MAIN-D'ŒUVRE :** FUNAI CORP. fournira la main-d'œuvre à titre gratuit pendant une période de quatre-vingt-dix (90) jours à partir de la date d'achat au détail d'origine.

**LIMITES ET EXCLUSIONS :**

CETTE GARANTIE CONCERNE UNIQUEMENT L'ACHETEUR AU DÉTAIL D'ORIGINE. UN REÇU D'ACHAT OU UNE AUTRE PREUVE DE L'ACHAT AU DÉTAIL D'ORIGINE SERA REQUISE AVEC LE PRODUIT POUR OBTENIR UN SERVICE SOUS CETTE GARANTIE.

Cette garantie ne sera étendue à aucune autre personne ou cessionnaire.

Cette garantie est nulle et sans effet si un des numéros de série du produit est altéré, remplacé, dégradé, manquant ou si le service a été tenté dans une CENTRE DE SERVICE AUTORISÉE. La garantie limitée de FUNAI CORPORATION ne s'applique à aucun produit non acheté et utilisé au CANADA.

Cette garantie couvre uniquement les défaillances dues aux défauts en matériaux ou façon survenant pendant l'emploi normal. Elle ne couvre pas les dommages survenant pendant l'expédition, ou les défaillances causées par des réparations, modifications ou produits non fournis par FUNAI CORP. ou les dommages résultant d'un accident, d'un usage incorrect, d'un usage abusif, d'un traitement erroné, d'une application erronée, d'une modification, d'une installation incorrecte, d'une maintenance incorrecte, d'un usage commercial par exemple dans un hôtel, en location ou dans un bureau de ce produit, ou de dommages dus à un incendie, une inondation, la foudre ou d'autres cas de force majeure.

CETTE GARANTIE NE COUVRE PAS LES MATÉRIAUX D'EMBALLAGE, LES ACCESSOIRES (SAUF LA TÉLÉCOMMANDE), LES PARTIES ESTHÉTIQUES, LES PIÈCES D'ASSEMBLAGE COMPLET, LES MODÈLES DE DÉMONSTRATION OU DE SURFACE.

FUNAI CORP. ET SES REPRÉSENTANTS OU AGENTS NE SERONT EN AUCUN CAS RESPONSABLES DE TOUT DOMMAGE GÉNÉRAL, INDIRECT OU CONSÉQUENTIEL SURVENANT OU OCCASIONNÉ PAR L'EMPLOI OU L'INCAPACITÉ D'UTILISER CE PRODUIT. CETTE GARANTIE EST FAITE AU LIEU DE TOUTE AUTRE GARANTIE, EXPRESSE OU UN CENTRE TOUTES LES AUTRES RESPONSABILITÉS DE LA PART DE FUNAI, TOUTES LES AUTRES GARANTIES INCLUANT LA GARANTIE DE COMMERCIALIBILITÉ ET L'ADAPTATION À UN BUT PARTICULIER, SONT ICI DÉNIÉES PAR FUNAI ET SES REPRÉSENTANTS AU CANADA.

TOUTES LES INSPECTIONS DE GARANTIE ET RÉPARATIONS DOIVENT ÊTRE EFFECTUÉES PAR UNE CENTRE DE SERVICE AUTORISÉE. CETTE GARANTIE EST VALIDE QUAND L'APPAREIL EST APPORTÉ À UNE CENTRE DE SERVICE AUTORISÉE.

CE PRODUIT DOIT ÊTRE ACCOMPAGNÉ D'UNE COPIE DU REÇU D'ACHAT AU DÉTAIL D'ORIGINE. SI AUCUNE PREUVE DE L'ACHAT N'EST JOINTE, LA GARANTIE NE SERA PAS HONORÉE ET LE COÛT DES RÉPARATIONS SERA À PAYER.

**ATTENTION :**

FUNAI CORP. SE RÉSERVE LE DROIT DE MODIFIER TOUTE CONCEPTION DE CE PRODUIT SANS PRÉAVIS.

Veuillez nous contacter pour trouver le CENTRE DE SERVICE AUTORISÉ le plus proche de chez vous ou pour toutes demandes générales de service à :

FUNAI CORPORATION  
Service à la Clientèle

**Tel: 1-800-242-7158**  
**<http://www.Symphonic.us>**

19900 Van ness Avenue, Torrance, CA 90501